

making
oasis
everywhere

РУКОВОДСТВО ПО
ЭКСПЛУАТАЦИИ

СПЛИТ-СИСТЕМЫ

ERC

www.oasis-home.ru

СОДЕРЖАНИЕ

ПРАВИЛА ТЕХНИКИ БЕЗОПАСНОСТИ И РЕКОМЕНДАЦИИ ПО УСТАНОВКЕ	1
ТЕХНИЧЕСКИЕ ХАРАКТЕРИСТИКИ УСТРОЙСТВА	3
НАИМЕНОВАНИЕ ЧАСТЕЙ УСТРОЙСТВА	4
ЗАЩИТНЫЕ ФУНКЦИИ	5
ДИСПЛЕЙ ВНУТРЕННЕГО БЛОКА	6
ФУНКЦИЯ ЭКСТРЕННОГО ВЫКЛЮЧЕНИЯ	6
ПУЛЬТ ДИСТАНЦИОННОГО УПРАВЛЕНИЯ (ПДУ)	7
ЗАЩИТНЫЕ МЕРЫ	19
РУКОВОДСТВО ПО МОНТАЖУ	19
ТЕХНИЧЕСКОЕ ОБСЛУЖИВАНИЕ И РЕМОНТ	26
ОБСЛУЖИВАНИЕ И УСТРАНЕНИЕ НЕИСПРАВНОСТЕЙ	27
КОДЫ ОШИБОК	29
СЕРТИФИКАЦИЯ	31
ТРАНСПОРТИРОВКА И ХРАНЕНИЕ	31
СЕРВИСНОЕ ОБСЛУЖИВАНИЕ	31
ГАРАНТИЙНЫЙ ТАЛОН	32

Благодарим Вас за выбор торговой марки making Oasis everywhere!

Надеемся, что приобретённый прибор станет незаменимым помощником на кухне. Чтобы устройство прослужило долго, пожалуйста, перед первым использованием внимательно ознакомьтесь с руководством по эксплуатации.

В соответствии с политикой непрерывного совершенствования продукции, внешний вид, технические данные и вспомогательные приборы данного устройства могут быть изменены без уведомления.

Правила техники безопасности и рекомендации по установке

- Внимательно прочитайте это руководство перед установкой и использованием устройства.
- В течение монтажа внутренних и наружных блоков запретите доступ детям к месту работы.
- Убедитесь, что твердо установлена подпора наружного блока.
- Проверьте и удостоверьтесь, что воздух не может входить в систему хладагента, и проверьте выдачу хладагента, когда установите кондиционер.
- Проведите цикл испытаний после установки кондиционера, и записывайте оперативные данные.
- Во встроенном блоке управления устанавливаются предохранители T5A/250V.
- Внутренний блок должен быть оборудован дополнительным автоматом или другим предохранительным устройством, защищающим устройство от перегрузки.
- Убедитесь, что сетевое напряжение соответствует напряжению на табличке блока устройства.
- Выключатель устройства и штепсель должны быть чистыми.
- Убедитесь, что розетка подходит для штепселя, в противном случае замените розетку.
- Вставьте вилку правильно и прочно в розетку, это позволит избежать поражения электрическим током или возгорания из-за плохого контакта.
- Нельзя устанавливать данное устройство на расстоянии ближе 50 см от горючего вещества (спирт и т.д.) или от герметичных контейнеров (например, аэрозоль).
- Если устройство используется в местах, где нет возможности вентиляции, должны быть приняты меры предосторожности для предотвращения любой утечки газообразного хладагента в окружающую среду и устранения угрозы пожара.
- Упаковочные материалы кондиционеров следует утилизировать, разделив материалы. В конце срока службы кондиционер следует отправить в специальный центр сбора отходов для утилизации.
- Используйте кондиционер в соответствии с инструкциями, указанными в этой брошюре.
- Данное руководство не охватывает все возможные ситуации, которые могут произойти во время эксплуатации устройства. Как и в случае с любой электрической бытовой техникой, во время эксплуатации и ремонта соблюдайте осторожность и учитывайте все общие знания и замечания, рекомендуемые для монтажа, операций и технического обслуживания.
- Устройство обязательно должно быть установлено в соответствии с действующими нормативами.
- Перед доступом к терминалам все силовые цепи должны быть отключены от энергоснабжения.
- Не пытайтесь установить кондиционер самостоятельно.
- Для установки устройства обращайтесь в специализированный центр к профессиональным монтажникам.
- Очистка и техническое обслуживание должны проводиться специально обученным персоналом.
- Перед любыми работами по ремонту или обслуживанию устройство должно быть отключено от электросети.
- Убедитесь, что сетевое напряжение соответствует напряжению на табличке блока устройства.
- Во время работы устройства не выдергивайте вилку из розетки электросети, т.к. может появиться искра и возникнуть пожар и т.п.
- Нежелательно находиться длительное время в зоне действия потоков холодного воздуха, т.к. это может быть опасно для здоровья. Особое внимание следует уделять в помещениях с детьми и пожилыми людьми.
- При возникновении запаха гари или дыма незамедлительно выключите кондиционер, отключите его от электросети и обратитесь в сервисный центр.
- Использование неисправно работающего устройства может привести к пожару или поражению электрическим током.

- Ремонт следует проводить только в авторизованных сервисных центрах. Неквалифицированный ремонт может стать причиной поражения электрическим током, пожара и т.п.
- Данный кондиционер служит для создания комфортных условий в помещении. Не используйте данное устройство не по назначению, например, для сушки вещей, или охлаждения продовольствия и т.п.
- Всегда используйте устройство с установленным воздушным фильтром. Использование кондиционера без воздушного фильтра может привести к чрезмерному накоплению пыли и отходов на внутренней части устройства.
- Пользователь несет ответственность за то, что устройство должно быть установлено квалифицированным специалистом, который обязан проверить его подключение и установить термоманитный выключатель.
- Если вы планируете долгое время не использовать кондиционер, отключите его от электросети.
- Направление воздушного потока должно быть установлено надлежащим образом.
- В режиме нагрева заслонки должны быть направлены вниз, а в режиме охлаждения - вверх.
- Убедитесь, что устройство отключено от источника питания, если оно будет не срабатывать в течение длительного периода или до проведения какой-либо очистки или ремонта.
- Выбор наиболее подходящей температуры может предотвратить повреждение устройства. Нельзя сгибать, буксировать и/или снимать электропровод, т.к. это может ему повредить. Электрический ток или пожар, возможно, возникает из-за повреждения кабеля питания. Замену поврежденного кабеля питания производит специализированный технический персонал.
- Не подключайте кондиционер к электросети при помощи удлинителей или кустарно изготовленной проводки.
- Не прикасайтесь к устройству, стоя на полу босиком. Не следует касаться кондиционера мокрыми руками.
- Нельзя препятствовать свободному ходу потока воздуха на входе или выходе внутреннего и наружного блоков устройства. Несоблюдение данной рекомендации может привести к снижению мощности кондиционера или его поломке.
- Не модифицируйте конструкцию кондиционера. Не устанавливайте кондиционер в помещениях, где в воздухе могут содержаться газ, пары нефти или серы или вблизи источников тепла.
- Этот прибор не предназначен для использования людьми (в том числе детьми) с ограниченными физическими, зрительными и психическими возможностями. В случае отсутствия опыта и навыков использования устройства, его эксплуатация возможна только после получения инструкций по технике безопасности.
- Не кладите на кондиционер тяжелые или горячие предметы.
- Во время работы кондиционера не оставляйте окна или двери открытыми постоянно, т.к. это снижает эффективность работы устройства. Не направляйте прямой поток воздуха на растения или животных. Потоки холодного воздуха из кондиционера могут оказать негативное влияние на них.
- Кондиционер не должен находиться в контакте с водой. Электрическая изоляция может быть повреждена, что может послужить причиной короткого замыкания. Нельзя становиться на наружный блок устройства или располагать на нем тяжелые вещи.
- Нельзя вставлять твердые предметы в вентилятор наружного блока. Это может привести к поломке.
- Дети должны быть под наблюдением, чтобы они не играли с устройством.
- В случае повреждения шнура питания его следует заменить в сервисном центре, чтобы избежать опасности повреждения электрическим током

Технические характеристики устройства

Все технические параметры данных сплит-систем измерены в идеальных заводских условиях.

Модель		0-7 Pro	0-9 Pro	0-12 Pro	0-18 Pro	0-24 Pro
Кoeffициент EER		3,21	3,21	3,21	3,31	3,21
Класс энергоэффективности в режиме охлаждения		A	A	A	A	A
Кoeffициент COP		3,61	3,61	3,61	3,74	3,61
Класс энергоэффективности в режиме обогрева		A	A	A	A	A
Номинальная производительность охлаждения		BTU/ч 8000	9000	12000	18800	24000
Номинальная производительность обогрева		BTU/ч 2343	2636	3515	5507	7030
Удаление влаги		л/ч 0,5	0,5	1,2	1,5	1,7
Уровень шума внутреннего блока при охлаждении	Высокий	дБ(A) 33	37	39	44	44
	Средний	дБ(A) 29	32	33	38	39
	Низкий	дБ(A) 26	28	28	34	35
Уровень шума внешнего блока		дБ(A) 52	52	53	54	56
Электротехнические данные						
Источник питания		220-240 В~ / 50 Гц / 1 ф				
Номинальный ток		Охлаждение A 3,4	3,5	4,7	7,4	16,1
Потребляемая мощность		Обогрев A 3,1	3,2	4,2	6,8	15,5
		Охлаждение Вт 730	821	1095	1664	2190
Обогрев Вт 682		771	1014	1527	1988	1988
Система охлаждения						
Хладагент		R32				
Количество хладагента на стандартную трассу, не превышающую 5 м		грамм 370	410	560	1130	1070
Дополнительное количество хладагента при длине трассы, превышающей 5 м		грамм/ метр 20	20	20	20	20
Компрессор		роtaционный LANDA(GREE)				
Марка компрессора		Капиллярная трубка				
Дросселирующее устройство		Дроссельная заслонка				
Давление всасывания (минимальное)		Мпа 1,6	1,6	1,6	1,6	1,6
Давление нагнетания		Мпа 4,15	4,15	4,15	4,15	4,15
Вентиляторная система						
Циркуляция воздуха в помещении (охлаждение/обогрев)		м³/ч 500	550	580	860	950
Вид вентилятора внутреннего блока		турбина				
Максимальная скорость вентилятора внутреннего блока		об/мин 900	1100	1200	1200	1200
Производительность мотора вентилятора внутреннего блока		Вт 14	14	15	35	35
Испаритель		Медная трубка и алюминиевое ребро				
Конденсатор		Медная трубка и алюминиевое ребро				
Тип вентилятора внешнего блока		крыльчатка				
Максимальная скорость вентилятора внешнего блока		об/мин 910	910	910	910	880
Производительность мотора вентилятора внешнего блока		Вт 20	20	20	41	60
Циркуляция воздуха на улице (охлаждение/обогрев)		м³/ч 1600	1600	1600	2300	3300
Присоединение						
Присоединительные трубки		газ дюйм 3/8	3/8	1/2	1/2	5/8
		жидкость дюйм 1/4	1/4	1/4	1/4	1/4
		дренаж мм 15,4	15,4	15,4	15,4	15,4
Монтажный провод		3x1.0+2x0.75				
Отводная труба, длина		м 1,8	1,8	1,8	1,8	1,8
Отводная труба, тип		O.D. 18 mm				
Другие параметры						
Максимальная длина магистрали		м 15	15	15	20	20
Максимальный перепад высот		м 8	8	8	10	10
Степень защиты внешнего блока		IPX4				
Температура окружающей среды для работы сплит-системы		Охлаждение °C 19-43	19-43	19-43	19-43	19-43
		Обогрев °C -7-24	-7-24	-7-24	-7-24	-7-24
Максимальная площадь помещения		м² 24	27	36	56	72
Габаритные размеры изделия		внутренний мм 790×255×198	790×255×198	790×255×198	891×300×222	891×300×222
		внешний мм 660×482×240	660×482×240	660×482×240	780×540×260	860×667×310
Вес изделия*		внутренний кг 7,5	7,5	7,5	10,5	10,5
		внешний кг 22,5	23	25	35,5	46

*Указанное в паспорте значение массы и фактическая масса изделия могут отличаться друг от друга. Погрешность может составлять ±10% от заявленных величин. Данная погрешность никак не влияет на качество работы изделия, его долговечность и надежность.

Наименование частей устройства

ВНУТРЕННИЙ БЛОК

- 1 / Передняя панель
- 2 / Воздушный фильтр
- 3 / Светодиодный дисплей
- 4 / Приемник сигналов
- 5 / Крышка блока управления
- 6 / Дефлекторы
- 7 / Кнопка экстренного отключения
- 8 / Паспортная табличка внутреннего блока
- 9 / Заслонки регулировки потока воздуха
- 10 / Пульт дистанционного управления (ПДУ)

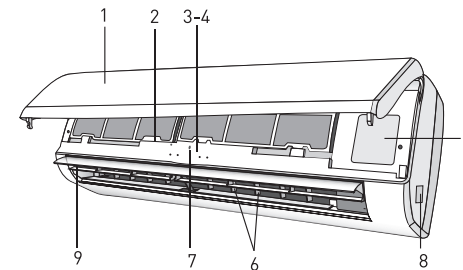

НАРУЖНЫЙ БЛОК

- 11 / Решетка выхода воздуха
- 12 / Паспортная табличка наружного блока
- 13 / Крышка
- 14 / Газовый вентиль
- 15 / Жидкостный вентиль

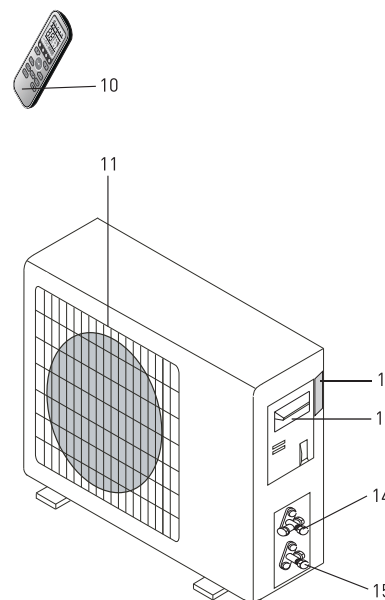

- Настенный кондиционер - это устройство, состоящее из двух или более агрегатов, соединенных между собой при помощи медных трубок (хорошо герметизируемых) и электрических и сигнальных кабелей.
- Внутренний блок устанавливается на стене в помещении для кондиционирования.
- Наружный блок устанавливается снаружи обслуживаемого помещения.
- Технические характеристики устройства указаны непосредственно на внутреннем и наружном блоках
- Для удобства устройство снабжается пультом дистанционного управления.

ЗАЩИТНЫЕ ФУНКЦИИ

Сплит-система оснащена защитными функциями, которые могут продлить её срок службы и обеспечивают более комфортный поток воздуха.

Защита задержки начала работы компрессора

Компрессор возобновит работу минимум через 3 минуты (5 минут в режиме нагревания) после отключения для сохранения баланса давления системы охлаждения.

Примечание: В течение 1 минуты будет задержка работы компрессора после подключения прибора в первый раз.

Размораживание

Внешний теплообменник может замерзнуть при низкой температуре воздуха и повышенной влажности снаружи. В данном случае, включается функция авто-размораживания на 3-10 минут; загорится индикатор паузы, внутренний и внешний вентилятор остановится.

Защита от перегрева

Когда температура внутренней трубы слишком высока, кондиционер включает защиту от перегрева. Скорость внутреннего вентилятора настроится на более высокие обороты автоматически. Внешний вентилятор и компрессор могут остановиться. Когда температура внутренней трубы достигнет заданного значения, кондиционер выйдет из функции защиты от перегрева. Двигатель внутреннего вентилятора вернется в нормальное состояние.

Функция выдувания остаточного тепла

Внутренний вентилятор будет продолжать работать на малой скорости в течение 80 секунд, если работа кондиционера будет остановлена в режиме нагревания.

Защита от охлаждения потока воздуха

В течение первых нескольких минут операции нагревания, горит индикатор Пауза; внутренний вентилятор не работает, створкой жалюзи нельзя управлять. Приблизительно через 5 минут кондиционер выдает поток теплого воздуха, индикатор Пауза отключается.

Предотвращение замерзания

Для предотвращения замерзания внутреннего теплообменника при выполнении операции охлаждения и снижения влажности, компрессор или внешний вентилятор могут остановиться; скорость внутреннего вентилятора настроится на более высокие обороты автоматически.

Повторное подключение или автоматический повторный запуск

Повторное подключение: в случае приостановления подачи питания, кондиционер автоматически отключается. При возобновлении подачи энергии, прибор автоматически возобновит работу. Для экономии электроэнергии, если никого нет в помещении, кондиционер останется в статусе Пауза. Пользователь должен будет включить кондиционер с пульта управления.

Автоматический повторный запуск: прибор запоминает рабочий режим, настройку потока воздуха, настройку температуры и т.д., поэтому в случае сбоя электроснабжения во время работы прибора, он автоматически вернется в те же условия режима работы при восстановлении подачи электропитания.

ДИСПЛЕЙ ВНУТРЕННЕГО БЛОКА



Номер	Дисплей	Введение
1	88	Индикатор температуры. Отображение заданной температуры. Показывает значение FC после 200 часов использования, как напоминание о необходимости очистки фильтра. После очистки фильтра, нажмите кнопку сброса фильтра, расположенную на внутреннем блоке за передней панелью, чтобы сбросить показания дисплея (необязательно).
2	⏻ ⏻	Индикатор работы. Загорается, когда работает кондиционер. Мигает во время разморозки.
3	⌚	Индикатор таймера. Загорается в установленном время.
4	☾	Индикатор сна. Загорается в спящем режиме.
5	⊙	Индикатор компрессора. Загорается, когда компрессор включен.
6	⚡	Индикатор режима. Нагреватель отображается оранжевым цветом, остальные – белым.
7	➡➡➡➡➡➡	Индикатор скорости вентилятора.
8		Рецептор сигнала
9	📶	Умный индикатор Wi-Fi. Он загорается, когда Wi-Fi включен.
10	🚫	NANOE индикатор. Он загорается в режиме NANOE.
11	🏠	Индикатор режима ТОЛЬКО ВЕНТИЛЯТОР. Загорается в режиме ТОЛЬКО ВЕНТИЛЯТОР.
12	🌬️	Индикатор «Воздушный поток следует за вами!» «Воздушный поток не достигает вас»
13	💧	Индикатор влажности. Загорается в режиме влажности.
14	AI	Индикатор искусственного интеллекта Smart Running. Загорается в режиме искусственного интеллекта.

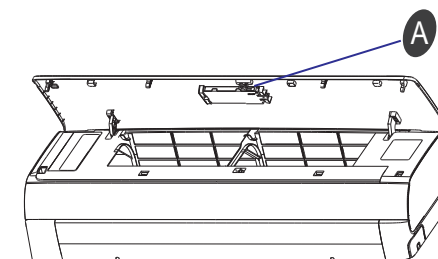
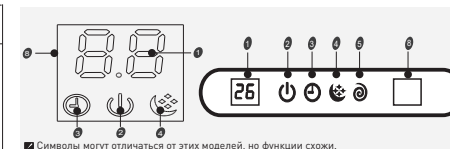

ФУНКЦИЯ ЭКСТРЕННОГО ВЫКЛЮЧЕНИЯ

Если пульт дистанционного управления затерялся, или сели батарейки, вы можете использовать кнопку Аварийного запуска.

Метод эксплуатации

В отключенном состоянии (OFF), открыть переднюю панель и нажать кнопку Аварийного запуска кончиком карандаша или шариковой ручки, либо похожим предметом, и кондиционер будет работать в автоматическом режиме (AUTO). Повторное нажатие кнопки Аварийного запуска приведет к отключению прибора.

Внимание! Этот переключатель используется только для целей тестирования. Для возобновления удаленной работы кондиционером, используйте пульт дистанционного управления.

Функция экстренного отключения, форма и место расположения кнопки экстренного отключения может меняться.

Внешнее статическое давление тепловых насосов от 0 Па для всех моделей.

ПУЛЬТ ДИСТАНЦИОННОГО УПРАВЛЕНИЯ

Пульт дистанционного управления передает сигналы в систему

ЗАПУСК

Если вы нажмете эту кнопку, прибор запустится при подаче на него напряжения или остановится во время работы

SLEEP

Используется для установки или отмены работы спящего режима.

SUPER

Используется для запуска или остановки быстрого охлаждения/ быстрого нагрева. Нажмите эту кнопку примерно на 5 секунд, чтобы войти в режим автоматической очистки

QUIET (недействителен для некоторых моделей)

Используется для установки или отмены работы тихого режима. Нажмите эту кнопку примерно на 5 секунд, чтобы установить или отменить режим IFEEL

DIMMER (недействителен для некоторых моделей)

При нажатии этой кнопки все дисплеи внутреннего блока закроются. Нажмите любую кнопку, чтобы возобновить отображение.

SMART (недействителен для некоторых моделей)

Используется для непосредственного входа в операцию нечеткой логики, независимо от того, включен или выключен блок.

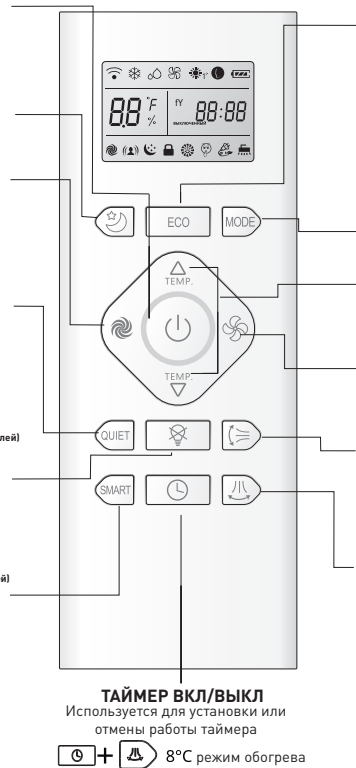

ECONOMY (недействителен для некоторых моделей)

Используется для установки или отмены работы экономичного режима. В режиме охлаждения (кроме режима Super) нажмите эту кнопку один раз примерно на 5 секунд, чтобы запустить режим управления питанием, нажмите эту кнопку еще раз и удерживайте примерно 5 секунд, чтобы остановить его

MODE

Нажмите эту кнопку, чтобы выбрать режим работы

TEMP

Используется для регулировки $\Delta \nabla$ комнатной температуры и таймера, а также в режиме реального времени.

FAN SPEED

Используется для выбора скорости вентилятора в последовательности «авто», «выше», «высоко», «средне-низко» или «низко».

SWING

Используется для остановки или начала поворота жалюзи вертикальной регулировки и установки желаемого направления воздушного потока вверх/вниз.

SWING (недействителен для некоторых моделей)

Используется для остановки или запуска поворота жалюзи горизонтальной регулировки и установки желаемого направления воздушного потока влево/вправо

LOCK (необязательный)

Используется для запуска или остановки режима LOCK.

Символы индикации на LCD-дисплее:

Используется для запуска или остановки 8°C режима обогрева



Примечание. Каждый режим и соответствующая функция будут подробно описаны на следующих страницах.

Когда пульт дистанционного управления включится, за исключением функций ЧИСТКА и ВРЕМЯ ВКЛ, всеми остальными функциями можно управлять. Режимы работы указаны ниже.

Режимы работы

Выбор режима

Нажимать **один за другим**

Результат: Режимы работы изменяются последовательно:



Режим обогрева недоступен для кондиционера, работающего только на охлаждение.

Режим вентилятора

Нажимать **последовательно**

Результат: Скорость вентилятора меняется в последовательности

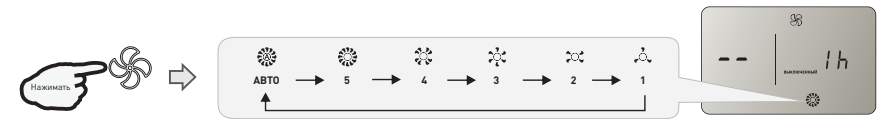

В режиме ТОЛЬКО ВЕНТИЛЯТОР параметр «АВТО» недоступен. В режиме ОСУШЕНИЯ скорость вентилятора автоматически устанавливается на «АВТО», кнопка «СКОРОСТЬ ВЕНТИЛЯТОРА» в этом случае неэффективна

Установка температуры

Нажимать **кнопку один раз**

Результат: Увеличьте настройку температуры на 1°C или 1°F

Нажимать **кнопку один раз**

Результат: Уменьшите настройку температуры на 1°C или 1°F

Диапазон доступной заданной температуры	
*ОТОПЛЕНИЕ, ОХЛАЖДЕНИЕ	16°C–30°C(61°F–86°F)
ОСУШЕНИЕ	-7 ~ 7
ТОЛЬКО ВЕНТИЛЯТОР	НЕВОЗМОЖНО УСТАНОВИТЬ

* Примечание. Нажмите и удерживайте кнопку Нажмите и удерживайте кнопку в течение примерно 2 секунд, чтобы попеременно отображать температуру между °C и 1°F шкалой

* Примечание. Режим обогрева НЕ доступен для моделей, предназначенных только для охлаждения.
* Примечание. В режиме осушения возможно снижение или повышение до 7° можно настроить с помощью пульта дистанционного управления, если вы все еще чувствуете дискомфорт.
* Примечание. В режиме ТОЛЬКО ВЕНТИЛЯТОР установка температуры недоступна.

Включение

Нажимать кнопку

Результат: Загорится индикатор RUN внутреннего блока.

Смена режимов во время работы, иногда аппарат не сразу реагирует. Подождите 3 минуты. В режиме обогрева поток воздуха вначале не выпускается. Через 2–5 минуты поток воздуха будет выпускаться до тех пор, пока температура внутреннего теплообменника не повысится. Подождите 3 минуты, прежде чем перезапустить прибор.

Управление направлением воздушного потока (недействительно для некоторых моделей)

Вертикальный поток воздуха (Горизонтальный поток воздуха) автоматически регулируется под определенным углом в соответствии с режимом работы после включения устройства.

Режим работы	Направление воздушного потока
ОХЛАЖДЕНИЕ, ОСУШЕНИЕ	ГОРИЗОНТАЛЬНЫЙ
* ОТОПЛЕНИЕ, ТОЛЬКО ВЕНТИЛЯТОР	ВНИЗ

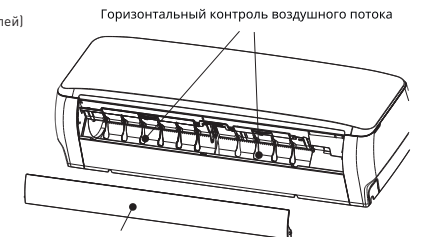

Направление воздушного потока также можно отрегулировать по своему усмотрению, нажав кнопку «на пульте дистанционного управления».



*** Примечание. Режим обогрева доступен только для моделей с тепловым насосом.**

Управление вертикальным потоком воздуха (с помощью пульта дистанционного управления).

Используйте пульт дистанционного управления для установки различных углов потока или определенного угла по вашему желанию.

Нажимать «» кнопку один раз.



Результат: жалюзи вертикальной регулировки будут автоматически качаться вверх и вниз.



Нажимать «» кнопку еще раз.



Результат: Жалюзи поворачиваются на нужный угол по желанию.



Регулировка горизонтального потока воздуха (с помощью пульта дистанционного управления).

Используйте пульт дистанционного управления для установки различных углов потока или определенного угла по вашему желанию.

Нажимать «» кнопку один раз.



Результат: жалюзи горизонтальной регулировки будут автоматически поворачиваться влево и вправо.



Нажимать «» кнопку еще раз.



Результат: жалюзи поворачиваются на нужный угол по желанию.



Примечание. Если устройство не имеет функции четырехстороннего воздушного потока, вы можете самостоятельно отрегулировать горизонтальный поток воздуха. (Недействительно для некоторых моделей).

Не поворачивайте жалюзи вертикальной регулировки вручную, в противном случае может возникнуть неисправность. В этом случае сначала выключите устройство и отключите электропитание, а затем снова восстановите электропитание.

В режиме ОХЛАЖДЕНИЯ или ОСУШЕНИЯ лучше не опускать жалюзи вертикальной регулировки в течение длительного времени, чтобы предотвратить капание конденсата.

SUPER режим.

SUPER Режим используется для запуска или остановки быстрого охлаждения или нагрева. В режиме SUPER на LCD-дисплее отображается супер-индикатор. SUPER Режим можно установить, когда прибор работает или находится под напряжением. В режиме SUPER вы можете установить температуру, направление воздушного потока или таймер.

Как установить режим SUPER .

Нажимать  кнопку в режиме охлаждения, осушения или только вентилятора.

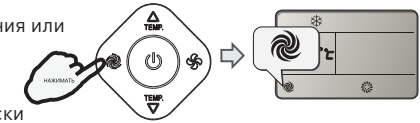

Результат: при скорости вентилятора 5 автоматически устанавливается температура 16°C (61°F).

Нажимать  кнопку в режиме обогрева.

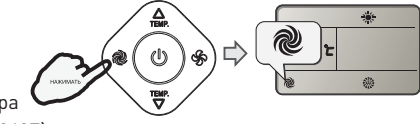

Результат: при автоматической скорости вентилятора автоматически устанавливается температура 30 °C (86°F).

Как отменить режим SUPER ?

Нажмите кнопку SUPER, ON/OFF, FAN SPEED, MODE, SLEEP или QUIET.



Результат: дисплей вернется в исходный режим. Выйдите из режима СУПЕР.

Примечание:

- * Кнопки SMART и ECONOMY недоступны в режиме SUPER.
- * Кнопка SUPER недоступна в режиме ECONOMY .
- * Прибор продолжит работу в режиме SUPER , если вы не выйдете из него, нажав любую из указанных выше кнопок.
- * Отопление недоступно для кондиционера, работающего только на охлаждение.

Бесшумный режим (недействителен для некоторых моделей).

В этом режиме кондиционер будет работать с низким уровнем шума. В этом режиме вы можете одновременно запустить режим SLEEP.

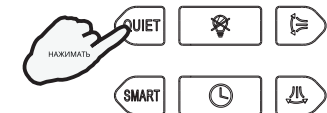

Примечание:

- * Кнопка QUIET доступна только в режимах ОХЛАЖДЕНИЕ, ОБОГРЕВ и ТОЛЬКО ВЕНТИЛЯЦИЯ.
- * Нажмите кнопку MODE, FAN SPEED, SMART или SUPER, чтобы отменить QUIET режим.

SMART-режим(недействителен для некоторых моделей)

Как настроить режим SMART?

Нажмите  кнопку.



Результат: запустите SMART режим (операция нечеткой логики) напрямую, независимо от того, включен или выключен блок.

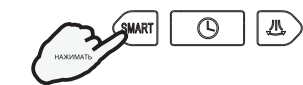

Для моделей сплит-типа, таких как настенные кондиционеры и некоторые напольные кондиционеры, режим их работы и заданная температура должны определяться в зависимости от температуры в помещении.

Модели тепловых насосов

Температура в помещении	Режим работы	Целевая температура
21°C (70°F) или ниже	Обогрев	22°C (72°F)
21°C-23°C (70°F-73°F)	Только вентилятор	-
23°C-26°C (73°F-79°F)	Сухой	Комнатная температура снижена на 2°C (3°F) после работы в течение 3 минут
Выше 26°C (79°F)	Охлаждение	26°C (79°F)

Модели только с охлаждением

Температура в помещении	Режим работы	Целевая температура
23°C (73°F) или ниже	Только вентилятор	-
23°C-26°C (70°F-73°F)	Сухой	Комнатная температура снижена на 2°C (3°F) после работы в течение 3 минут
Выше 26°C (79°F)	Охлаждение	26°C (79°F)

Для коммерческих кондиционеров, таких как кондиционеры кассетного типа, кондиционеры канального типа, потолочные и напольные кондиционеры и некоторые напольные кондиционеры, их режим работы должен определяться на основе разницы между температурой в помещении и заданной температурой.

Модели тепловых насосов

Температура в помещении	Режим работы	Целевая температура
Ниже T-3°C (3°F)	Обогрев	T
T-3°C (3°F) ≤ Tв помещении ≤ T+3°C (3°F)	Только вентилятор	T
Более T+3°C (3°F)	Охлаждение	T

Модели только с охлаждением



Температура в помещении	Режим работы	Целевая температура
T+3°C (3°F) или ниже	Только вентилятор	T
Более T+3°C (3°F)	Охлаждение	T

 Некоторые модели не имеют режима SMART. Кнопка SMART недоступна.
 Кнопка SMART неэффективна в режиме SUPER.
 Кнопка ECONOMY неэффективна в режиме SMART.
 Нажмите кнопку MODE, чтобы отменить режим SMART.

Примечание: температура, поток и направление воздуха контролируются автоматически в режиме SMART. Однако для включения /выключения вы можете выбрать от -2 до 2, для инвертора вы можете выбрать от -7 до 7. Если вы все еще чувствуете себя некомфортно.

SMART-режим (недействителен для некоторых моделей)

Что можно делать в режиме SMART?

Ваше ощущение	Кнопка	Регулировать
Некомфортно, потому что неподходящий объем воздушного потока.		Скорость внутреннего вентилятора переключается между значениями «Авто», «5», «4», «3», «2» и «1» при каждом нажатии этой кнопки.
Некомфортно, потому что неподходящее направление потока	 	Нажмите ее один раз, и жалюзи вертикальной регулировки (жалюзи горизонтальной регулировки) повернутся, чтобы изменить вертикальное направление воздушного потока (горизонтальное направление воздушного потока). Нажмите еще раз, качание остановится.

Как отменить режим SMART?

Нажмите  кнопку.



Результат: режим SMART будет отменен.

Режим ECONOMY (недействителен для некоторых моделей).

В этом режиме кондиционер обеспечивает экономию энергии за счет более низкой рабочей температуры.

Примечание:

- * Кнопка ECONOMY неэффективна в режимах SMART и SUPER.
- * Кнопки SMART и SUPER недоступны в режиме ECONOMY.
- * Нажмите ON/OFF, MODE, TEMP ±, Нажмите кнопку FAN SPEED, SLEEP, QUIET или ECONOMY, чтобы отменить режим ECONOMY.

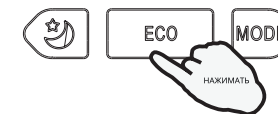

Кнопка DIMMER недействителен для некоторых моделей

* При нажатии кнопки «» все отображение внутреннего блока будет «закрыто».

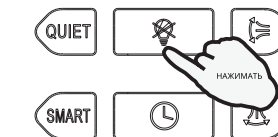

* Нажмите любую кнопку, чтобы возобновить отображение.

Режим управления мощностью

В режиме охлаждения нажмите 5 секунд  удерживайте кнопку примерно 5 секунд один раз, чтобы запустить режим управления питанием (вентилятор будет работать на низкой скорости), нажмите эту кнопку еще раз, чтобы остановить.

Когда прибор находится в режиме управления мощностью, нажмите кнопку один раз 

Результат : режимы работы меняются последовательно:



Режим управления мощностью неэффективен в режиме SUPER или ECONOMY.



За исключением кнопок Swing, Dimmer, Ifeel, Timer, Fan, нажатие других кнопок может выйти из режима управления мощностью, и индикатор «%» исчезнет.

При запуске режима управления мощностью вентилятор автоматически перейдет на низкую скорость ветра, но вы можете изменить скорость ветра, нажав кнопку «Вентилятор».

Режим ТАЙМЕР ВЫКЛ.

Таймер удобно выключать кнопкой TIMER., и вы сможете насладиться хорошим ночным сном.

Как отключить ТАЙМЕР?

1. Нажмите  кнопку.

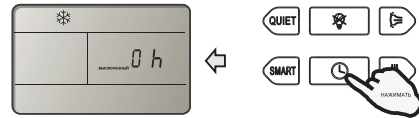

Результат: на LCD-дисплее мигает надпись «OFF 0h».

2. Нажмите  или  кнопку.

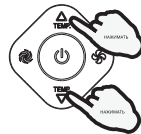

Результат: один раз, чтобы увеличить или уменьшить настройку времени на 1 час.

3. Когда желаемое время отобразится на LCD-дисплее, нажмите кнопку ТАЙМЕР и подтвердите его.

Результат: можно услышать «звуковой сигнал».

«OFF *h» перестанет мигать.

Загорится индикатор ТАЙМЕР на внутреннем блоке (недоступно для некоторых моделей).

Примечание: * указывает номер набора.

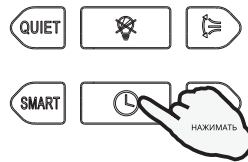

Как отменить ТАЙМЕР ВЫКЛ?

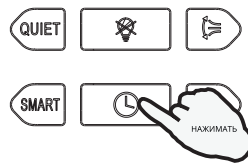

1. Нажмите  кнопку еще раз.



Результат: Раздастся звуковой сигнал, и индикатор исчезнет, время включения режима отменено.



Режим блокировки(необязательный)

Как установить LOCK?

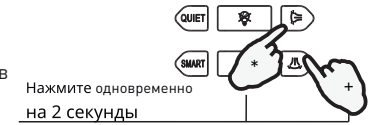
Нажимать  и  кнопки вместе и удерживайте их в течение 2 секунд, чтобы запустить режим LOCK. На дисплее появится индикатор блокировки



Как аннулировать LOCK?

Нажимать  и  кнопки вместе и удерживайте их в течение 2 секунд, чтобы запустить режим LOCK. Индикатор блокировки исчезнет.

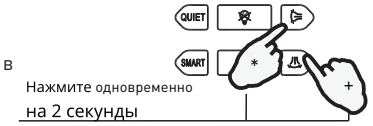

SLEEP режим

SLEEP режим может быть установлен в режиме обогрева, охлаждения и осушения. Эта функция обеспечивает более комфортные условия для сна.

Прибор автоматически прекратит работу после 8 часов работы. Скорость вентилятора автоматически устанавливается на низкую.

Как установить SLEEP режим?

Каждый раз  кнопка нажата.

Результат: режим работы меняется последовательно:



SLEEP режим 1:

Заданная температура повысится на 2.0 C (3°F) максимум, если прибор постоянно работает в режиме охлаждения в течение 2 часов, а затем продолжает работать стабильно.

Заданная температура уменьшится на 2.0C (3°F) максимум, если прибор работает в режиме обогрева в течение 2 часов постоянно, затем поддерживается постоянно.

SLEEP режим 2:

Заданная температура повысится на 2.0C (3°F), если прибор постоянно работает в режиме охлаждения в течение 2 часов, уменьшите на 1°C (1°F) через 6 часов, затем уменьшите на 1°C (1°F) через 7 часов.

Заданная температура уменьшится на 2.0C (3°F), если прибор постоянно работает в режиме обогрева в течение 2 часов, увеличьте на 1°C (1°F) через 6 часов, затем поднимите на 1°C (1°F) через 7 часов.

SLEEP режим 3:

Установленная температура повысится на 1°C (1°F), если прибор работает в режиме охлаждения в течение 1 часа, увеличьте на 2°C (3°F) через 2 часа, затем уменьшите на 2°C (3°F) через 6 часов уменьшите на 1°C (1°F) через 7 часов.

Заданная температура уменьшится на 2.0C (3°F), если прибор работает в режиме обогрева в течение 1 часа, уменьшите на 2.0C (3°F) через 2 часа, затем поднимите на 2°C (3°F) через 6 часов увеличьте на 2°C (3°F) через 7 часов.

SLEEP режим 4:

Установленная температура будет оставаться стабильной.

Примечание. Нажмите кнопку SUPER, SMART, MODE или FAN SPEED, чтобы выйти из режима SLEEP

Примечание. Нажав четыре раза «SLEEPрежим» или выбрав другие режимы, такие как SUPER, SMARTили FAN SPEED, вы можете отменить функцию сна этих устройств.

Примечание. Обогрев недоступен для кондиционера, работающего только на охлаждение.
Примечание. Некоторые режимы SLEEP недоступны для некоторых моделей.

IFEEL режим

Активируется датчик температуры, встроенный в пульт дистанционного управления. Он может определять температуру окружающей среды и передавать сигнал обратно на устройство, устройство может регулировать температуру так, чтобы обеспечить максимальный комфорт.

Как настроить IFEEL режим?

Нажмите **QUIET** кнопку примерно на 5 секунд.

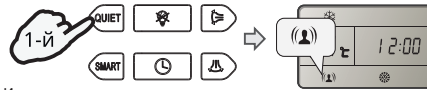

Результат: на дисплее появится сигнал передачи, и запустится функция IFEEL.

Примечание:

Советуем разместить пульт дистанционного управления в месте, где внутренний блок легко принимает сигнал. Советуем отменить режим IFEEL, чтобы сэкономить энергию при остановке кондиционера.

Как выйти из IFEEL режима?

Нажмите **QUIET** кнопку еще раз примерно на 5 секунд.



Результат: сигнал передачи на дисплее исчезнет, и функция IFEEL отключится.

8°C режим ОБОГРЕВА

Как поставить 8°C ОБОГРЕВ?

Нажмите **▲** и **⌚** кнопки вместе в течение примерно 2 секунд в режиме нагрева, запустится 8°C режим обогрева, затем индикатор на LCD - дисплее.

В 8°C режиме обогрева скорость вентилятора автоматически устанавливается на «АВТО».

Примечание:

В 8°C режиме обогрева задана температура по умолчанию 8°C.

8 °C режим обогрева можно установить только тогда, когда кондиционер работает в режиме обогрева.

Как отменить 8°C режим обогрева?

Нажмите любую кнопку, кроме кнопки TIMER, DIMMER или SWING, или нажмите еще раз **▲** и **⌚** кнопки вместе примерно на 2 секунды, чтобы отменить 8°C ОБОГРЕВ режим, затем индикатор исчезнет.

Этот пульт дистанционного управления можно выключить, нажав кнопку ВКЛ/ВЫКЛ для экономии электроэнергии. Когда пульт дистанционного управления выключается (в режиме ожидания), можно использовать функции CLEAN и ТАЙМЕР ВКЛ.

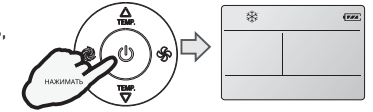

CLEAN режим

Когда кондиционер и пульт дистанционного управления находятся в режиме ожидания, а режим пульта дистанционного управления находится в режиме «Охлаждение» или «Осушение», нажмите кнопку и удерживайте ее в течение 5 секунд один раз, чтобы запустить режим CLEAN, после чего на LCD-дисплее отобразится индикатор .

Нажмите кнопку ON/OFF или SMART или MODE, чтобы отменить режим CLEAN, после чего индикатор исчезнет.

После завершения процесса очистки кондиционер вернется в режим охлаждения или осушения в соответствии с заданными настройками, а индикатор на пульте дистанционного управления будет отображаться в течение примерно 10 минут.

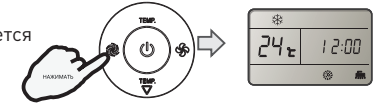

ТАЙМЕР ВКЛ

Таймер удобно включать с помощью TIMER кнопки, когда вы выходите утром, чтобы достичь комфортной температуры в помещении, когда вы вернетесь домой.

Как включить ТАЙМЕР?

1. Нажмите **⌚** кнопку.

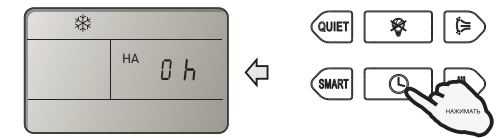

Результат: на LCD-дисплее мигает надпись «ON 0h».

2. Нажмите **▲ TEMP.** или **▼ TEMP.** кнопку.



Результат: один раз, чтобы увеличить или уменьшить настройку времени на 1 час.

3. Когда желаемое время отобразится на LCD-дисплее, нажмите кнопку ТАЙМЕР и подтвердите его.

Результат: можно услышать «звуковой сигнал».

«OFF *h» перестанет мигать.

Загорится индикатор ТАЙМЕР на внутреннем блоке (недоступно для некоторых моделей).

Примечание: * указывает номер набора.

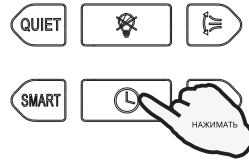

Как отменить ТАЙМЕР ВЫКЛ?

1. Нажмите  кнопку еще раз.

Результат: Раздастся звуковой сигнал, и индикатор исчезнет, время включения режима отменено.

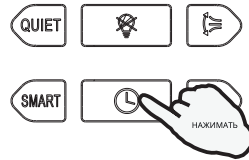

РЕЖИМЫ РАБОТЫ И ОПЕРАЦИИ КОНДИЦИОНЕРА

Кондиционер предназначен для создания комфортных климатических условий для людей в помещении.

Он может охлаждать и осушать (и нагревать в модели с нагревающим насосом) воздух в полном автоматическом режиме.

Воздух поступает при помощи вентилятора внутрь кондиционера, проходит через фильтр, задерживающий частицы пыли. Затем попадает на теплообменник и охлаждается / осушается или нагревается.

Тепло удаляется из зала на открытый воздух.

Когда закончен цикл, вентилятор возвращает свежий воздух в помещение. Направление воздуха задается автоматически регулируемыми вверх и вниз заслонками, а вправо и влево - вручную регулируемыми заслонками.

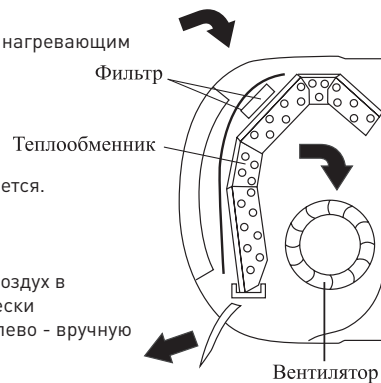

Функция «SWING» контролирует поток воздуха

При включении функции [SWING] (функция веерного распределения воздушного потока) заслонка движется вверх и вниз, направляя воздушный поток.

Регулировка потока воздуха вправо и влево осуществляется вручную, при помощи вертикальных заслонок. В момент регулировки потока воздуха вправо-влево следует отключить движение горизонтальных заслонок.

! Это должно быть выполнено при выключенном устройстве.

ОПАСНО!

Не регулируйте горизонтальные заслонки вручную, т.к. этими действиями вы можете повредить направляющий механизм. Никогда не подносите мелкие предметы к входу и выходу воздуха из кондиционера.

Внутри кондиционера находится вентилятор, во время работы вращающийся с высокой скоростью.



Функция «SUPER»

Данная функция позволяет сплит-системе работать в интенсивном режиме, достигая максимально возможных температур охлаждения или обогрева за короткий промежуток времени.

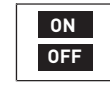

Функция «TIMER»

При помощи кнопки TIMER на ПДУ вы можете настроить таймер на включение или выключение работы сплит-системы.

Таймер на включение: в режиме ожидания нажмите кнопку таймера и кнопку регулирования температуры ▲/▼, чтобы установить время включения сплит-системы. Время выбирается по часам, максимум 24 часа.

Таймер на выключение: в режиме работы нажмите кнопку таймера, а затем кнопку регулирования температуры ▲/▼, чтобы установить время выключения сплит-системы. Время выбирается по часам, максимум 24 часа.



Режим охлаждения (COOL)

Функция охлаждения позволяет кондиционеру снижать температуру в помещении и в то же время уменьшить влажность воздуха.

Чтобы активировать функцию охлаждения (COOL), нажимайте кнопку MODE до тех пор, пока на дисплее ПДУ не отобразится соответствующий значок.

Цикл охлаждения активируют при помощи кнопки «Вверх» или «Вниз», устанавливая температуру ниже, чем в помещении.



Режим нагрева (HEAT)

Функция нагрева позволяет использовать кондиционер для получения горячего воздуха.

Чтобы активировать функцию нагрева (HEAT), нажимайте кнопку MODE до тех пор, пока на дисплее ПДУ не отобразится соответствующий значок.

При помощи кнопки «Вверх» или «Вниз», устанавливайте температуру выше той, что в помещении.



Режим вентиляции (FAN)

С данной функцией кондиционер работает только в режиме вентиляции.

Для установки режима (FAN) нажимайте кнопку MODE до тех пор, пока на дисплее ПДУ не отобразится соответствующий значок. Нажимая на кнопку «FAN» можно изменять скорость вращения вентилятора.



Режим осушение (DRY)

Эта функция уменьшает влажность воздуха, чтобы в помещении стало более комфортно.

Для установки режима (DRY) нажимайте кнопку MODE до тех пор, пока на дисплее ПДУ не отобразится соответствующий значок. В режиме осушения в соответствии со значением разницы температур помещения и настройки кондиционер начнет или остановит операцию охлаждения и скорость вентилятора автоматически снизится для снижения уровня влажности в помещении.



Режим SLEEP

В режиме сна температура увеличится по прошествии 1 часа в режиме охлаждения или сушки; температура снизится по прошествии 1 часа работы в режиме нагревания. Настройка температуры регулируется между значениями 16°C и 32°C. Когда сплит-система находится в режиме сна, самая высокая скорость работы вентилятора внутреннего блока устанавливается на средний уровень, однако пользователь может изменить скорость работы вентилятора при помощи пульта дистанционного управления.

ЗАЩИТНЫЕ МЕРЫ

Срабатывание устройств защиты для предотвращения повреждения Сплит-Системы

ОТОПЛЕНИЕ	Температура наружного воздуха превышает 24°C
	Температура наружного воздуха ниже -7°C
	Температура в помещении выше 27°C
ОХЛАЖДЕНИЕ	*примечание
	Температура в помещении ниже 21°C
ОСУШЕНИЕ	Температура в помещении ниже 18°C

Примечание:

*Обычно максимальная температура наружного воздуха составляет 43°C, но в некоторых моделях достигается 46°C, 48°C или 50°C. Для модели с тропическим климатом (ТЗ), максимальная температура наружного воздуха составляет 55°C. Если кондиционер работает в режиме ОХЛАЖДЕНИЯ или СУШКИ с открытой дверью или окном в течение длительного времени при относительной влажности воздуха выше 80%, из выпускного отверстия может капать роса.

После остановки и возобновления работы кондиционера или после смены режима в ходе работы система не перезагружается сразу: только через 3 минуты (функция Защиты компрессора).

ВНУТРЕННИЙ БЛОК

- Установите внутренний блок над уровнем пола, на который не влияет вибрация.
- Впускные и выпускные порты не должны быть закрыты: воздух должен циркулировать во всем помещении.
- Устанавливайте блок вблизи электрической розетки.
- Не устанавливайте блок там, где он будет подвергаться воздействию прямых солнечных лучей.
- Установите блок, чтобы связь между внутренним и наружным блоками была минимальна и проста.
- Установите блок так, чтобы конденсат легко стекал.
- Проверяйте внутренний блок регулярно и устанавливайте внутренний блок, как показано на рисунке.
- Установите внутренний блок так, чтобы фильтр был легко доступен.

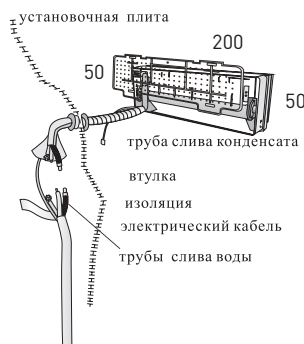

НАРУЖНЫЙ БЛОК

- Не устанавливайте наружный блок вблизи источников тепла, пара или горючего газа.
- Не устанавливайте блок там, где слишком ветрено и пыльно.
- Не устанавливайте блок там, где часто проходят люди. Выберите место, где выброс воздуха и уровень шума не беспокоят соседей.
- Избегайте установки внешнего блока там, где он будет подвергаться воздействию прямых солнечных лучей (или используйте защитную крышку, в случае необходимости; она не должна мешать воздушному потоку).
- Оставьте пространство, указанное на рисунке, для свободной циркуляции воздуха.
- Установите наружный блок в надежном и прочном положении.
- Если наружный блок при работе сильно вибрирует, то установите резиновые прокладки на него.

минимальное свободное пространство (мм) указано на рисунке



схема установки



РУКОВОДСТВО ПО МОНТАЖУ ВНУТРЕННЕГО БЛОКА

Прежде чем устанавливать Внутренний и Наружный блок, выберите положение монтажа с учетом минимальных требований по установке. Установите внутренний блок в помещении для кондиционирования воздуха. Установите внутренний блок на высоте, не менее 2,5 м от земли. Чтобы установить, выполните следующие действия:

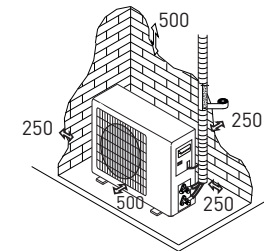
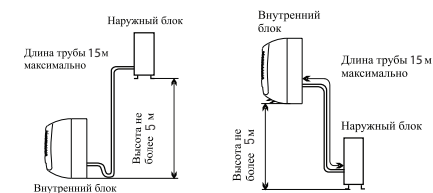
Установка монтажной плиты

1. С помощью уровня положите монтажную плиту ровно по вертикали и горизонтали.
2. Сверлите отверстие глубиной 32 мм для того, чтобы фиксировать плиту.
3. Вставьте в отверстие пластиковые дюбеля.
4. Фиксируйте плиту с помощью подготовленных самонарезающих винтов.
5. Проверьте и убедитесь в том, что плита правильно зафиксирована.

Заметка: Внешние виды монтажных плит могут различаться с вышеуказанной, но метод монтажа остается одним и тем же.

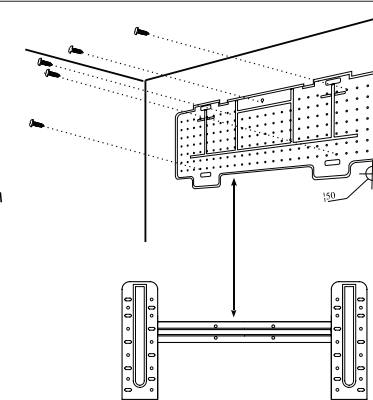

Отверстия на стене для трубопровода

1. Выберите место для сверления на стене для трубопровода (если необходимо) в соответствии с положением внутреннего блока.
2. Установите гибкий фланец через отверстие в стене, чтобы сохранить его нетронутым и чистым. Отверстие должно склоняться вниз к внешней стене. Заметка: отводную трубку необходимо прокладывать с уклоном вниз в стене, в противном случае может произойти утечка внутри помещения.

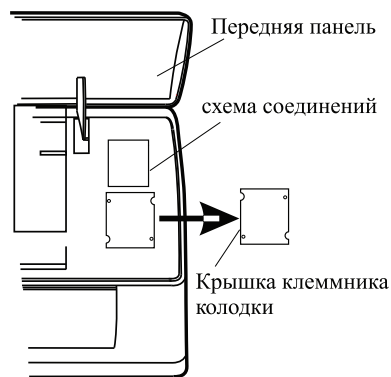

Электрические соединения - Внутренний блок

1. Поднимите переднюю панель.
2. Снимите крышку, как указано на рисунке (путем удаления винтов).
3. Для электрических соединений см. схему на правой части этого блока под передней панелью.
4. Подключите провод кабеля с терминалом винта по нумерации, используйте провод, размер которого подходит к электрической мощности (см. фабричную марку на блоке) и согласно всем действующим национальным требованиям безопасности.
5. Кабель, соединяющий наружный и внутренний блок, должен подходить для наружного использования.
6. Штекер должен быть доступен и установлен таким образом, чтобы он мог быть выдернут в случае экстренного случая.
7. Устройство должно заземляться.
8. Если кабель питания поврежден, он должен быть заменен.

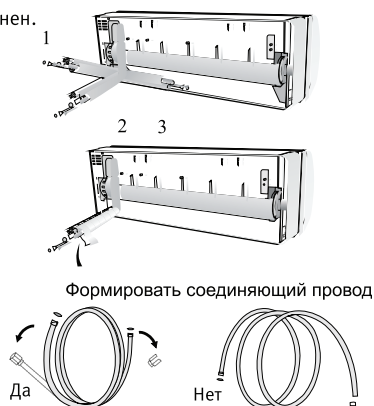

Соединения трубок хладагента

Трубопроводы могут быть выполнены в 3-х направлениях, как указано на рисунке. Когда устанавливаются трубопроводы 1 или 3, вырежьте углубление вдоль канавки со стороны внутреннего блока с помощью фрезы.

Выберете более подходящий метод для монтажа. Силовые кабели должны быть скреплены лентой вместе с водосточной трубой, так, чтобы вода могла свободно течь.

Соединение проводов

- Не вынимайте заглушку из провода прежде, чем соединять его, для того, чтобы избежать попадания грязи в него.
- Если провод слишком часто изогнут и натянут, он станет негибким. На одном метре провода дозволено изогнуть не более трех раз.
- Для продления провода необходимо аккуратно соединять составные части во избежание поломки составных элементов.

Продлить завернутый провод

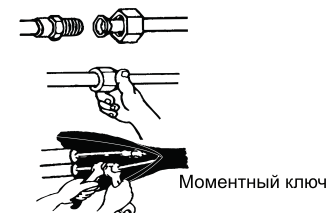

Соединение для внутреннего блока

1. Снимите крышку с внутреннего блока (убедитесь, что внутри нет обломка).
2. Установите конусную гайку и создайте фланец на самом конце соединительной трубки.
3. Крепите соединение с помощью двух ключей.

Водосбор конденсационной воды из внутреннего блока

Водосбор конденсационной воды из внутреннего блока является базовой основой для удачного монтажа устройства.

1. Проложите отводную трубку вниз от внутреннего блока так, чтобы не создавать сифон.

2. Отводная труба должна склоняться вниз для водосбора.
3. Не изгибайте трубку и не оставляйте ее выход опущенным в воду. Если продляете отводную трубку, убедитесь в том, что места соединения герметично соединены.
4. Если трубопровод установлен справа, то трубы, кабель питания и водосточный шланг должны быть изолированы на задней панели устройства с соединяющей трубой.

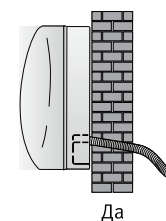

- 1) Вставьте соединяющую трубку в соответствующее отверстие.
 - 2) Нажмите так, чтобы соединить трубку с базой.
- 1) Вставьте соединяющую трубку в соответствующее отверстие.
 - 2) Нажмите так, чтобы соединить трубку с базой.

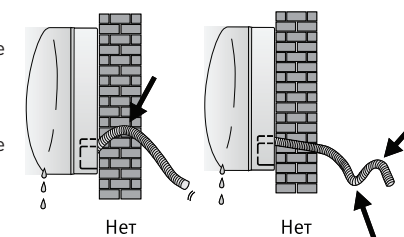

Установка внутреннего блока.

Соединив провод согласно руководству, установите соединительные кабели. Теперь установите отводный провод. После установки укрепите провод, кабели и отводный провод электроизоляционным материалом.

1. Упорядочьте провод, кабели и отводную трубку.
2. Укрепите соединение проводов электроизоляционным материалом, защитите его виниловой лентой.
3. Проведите завернутый провод, кабели и отводную трубку сквозь отверстия в стене и монтируйте внутренний блок на верхней части монтажной плиты.
4. Надавите и прижмите плотно нижнюю часть внутреннего блока к монтажной плите.

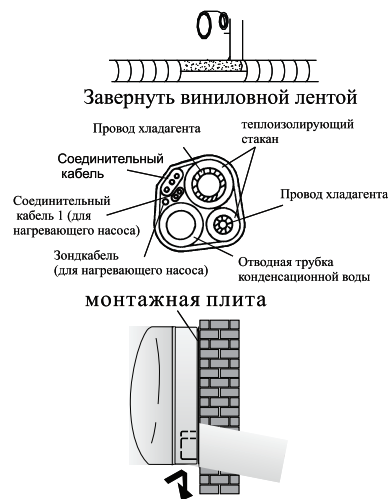

РУКОВОДСТВО ПО МОНТАЖУ ВНЕШНЕГО БЛОКА

Наружный блок должен быть установлен на прочной стене и надежно укреплен.

Следующие процедуры должны быть соблюдены перед соединением проводов и соединительных кабелей: Выберите самое подходящее место на стене и оставьте достаточное пространство, чтобы легко провести техническое обслуживание.

Закрепите поддержку к стене с помощью винтовых якорей, которые должны быть подобраны к типу стены.

Использование большого количества винтовых якорей требуется для удержания веса, который они несут, чтобы избежать вибрации при работе.

Блок должен быть установлен согласно правилам.

Водосбор конденсационной воды наружного блока

(только для моделей с нагревающим насосом).

Конденсационная вода и лед, которые формируются в наружном блоке в течение операции нагревания, могут отводиться сквозь отводную трубку.

1. Зафиксируйте дренажный канал в отверстии диаметром 25 мм, которое расположено на стороне блока, как указано на рисунке.
2. Соедините дренажный канал с отводной трубкой. Обратите внимание на то, что вода отходит в подходящее место.

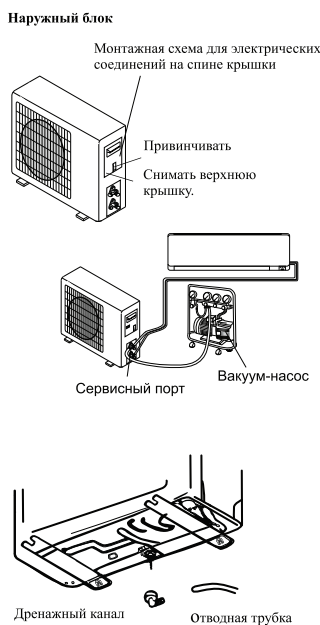

Электрические соединения

1. Снимите крышку.
2. Подключите провод кабеля к клеммной доске, используя одну и тот же нумерацию, что и во внутреннем блоке.
3. Для электрических соединений см. Монтажную схему.
4. Фиксируйте кабели с помощью кабельного зажима.
5. Устройство должно заземляться.
6. Верните крышку на место.

Соединение проводов

Привинчивайте конусную гайку на наружном блоке согласно процедурам, указанным для внутреннего блока.

Чтобы избежать утечки, обратите внимание на следующие моменты:

1. Укрепите конусную гайку при помощи двух гайковертов. Обратите внимание на то, чтобы не сломать трубки.
2. Если сила затяжки не является достаточной, то, вероятно, будет несколько утечек. Если использовать чрезмерный крутящий момент, в месте соединения могут быть протечки, а фланец может быть поврежден.
3. Самая надежная система состоит в том, чтобы укрепить соединения гайковертом и динамометрическим ключом.

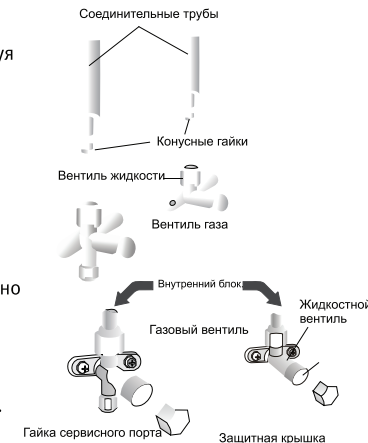

Выпуск воздуха и воды из системы

Во внутреннем цикле хладагента может быть воздух и вода. После того, как соединили внутренний и наружный блоки, выпустите воздух и воду из цикла хладагента с помощью вакуум-насоса.

1. Отвинтите и снимите крышку из трехходового или четырехходового клапана.
2. Отвинтите и снимите крышку из сервисного порта.
3. Соедините гибкий трубопровод вакуум-насоса с сервисным насосом.
4. Включите вакуум-насос на 10-15 минут, пока абсолютный вакуум 10 мм рт.ст. не будет достигнут.
5. В течение работы вакуум-насоса выключите маховик нижнего давления насоса. Отключите вакуум-насос.
6. Откройте трехходовой клапан на 1/4 круга и потом закройте его после 10 секунд. Проверьте все соединения на утечки с помощью жидкого мыла или специального устройства.
7. Поворачивайте тело трехходового или четырехходового клапана. Расстыкуйте гибкий трубопровод вакуум-насоса.
8. Верните крышку обратно на вентили и укрепите.

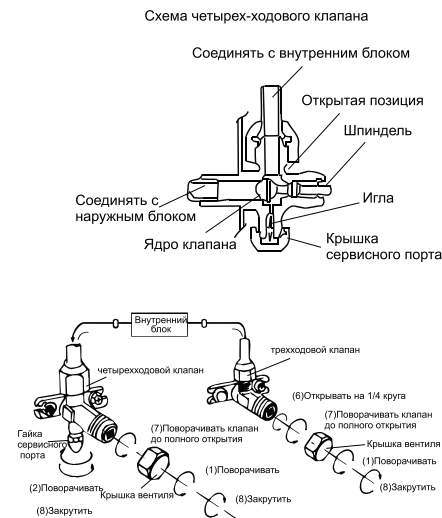

РУКОВОДСТВО ПО МОНТАЖУ. ПОСЛЕДНИЙ ШАГ

1. Зафиксируйте все соединения внутреннего блока.
2. Зафиксируйте удлинитель кабеля к трубо-проводу или наружному блоку.
3. Зафиксируйте трубопровод к стене (после того, как укрепите его изолянт) с помощью хомутов.
4. Оставшееся отверстие в стене загерметизируйте пенополиуретаном (монтажной пеной), для исключения возможности протечек.

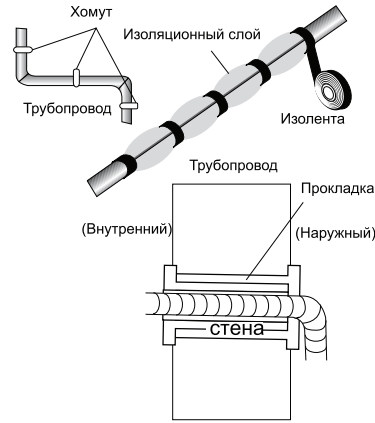

Проверка внутреннего блока

- ON/OFF и вентиляция (FAN) работает нормально?
- MODE работает нормально?
- Установка и функция Таймера работают нормально?
- Каждая лампа светит нормально?
- Нормально работают все заслонки потока воздуха?
- Регулярно отводят конденсационную воду?

Проверка наружного блока

- Есть ли посторонний шум или вибрация в течение операции?
- Беспокоят ли шум, поток воздуха или конденсационная вода соседей?
- Есть ли какие-либо утечки хладагента?

Заметка: Электронный контроллер позволяет запускать компрессор через три минуты после подачи напряжения.

РУКОВОДСТВО ПО МОНТАЖУ. ИНФОРМАЦИЯ ДЛЯ МОНТАЖА

- Убедитесь, что разница уровней (высоты) внутреннего и внешнего блоков и длина труб соответствуют требованиям, указанным в Таблице 1.
- Если трубы длиннее 5 м, но короче 25 м, хладагент добавляется согласно Таблице 1.

Таблица 1

Модель	Максимальная допустимая длина трубы без дополнительного хладагента	Предельная длина трубы (м)	Предел высоты Разница H (м)	Необходимое количество дополнительного хладагента [г/м]
5K-18K	5	15	5	20
21K-25K	5	15	5	30
28K-36K	5	15	5	40

Таблица 2

– Для закручивания соединений воспользуйтесь таблицей 2.

Модель	Размер трубы	Вращение	Ширина гайки	Мин. толщина
5-12K, 13-18K, 21-24K	Жидкость (φ6mm or 1/4 inch)	15-20N·m	17mm	0.5mm
18K*, 22, 24K*, 28, 30, 36K	Жидкость (φ9.53mm or 3/8 inch)	30-35N·m	22mm	0.6mm
5-10K, 12K	Газ (φ9.53mm or 3/8 inch)	30-35N·m	22mm	0.6mm
12K*, 14, 15, 18K	Газ (φ12mm or 1/2 inch)	50-55N·m	24mm	0.6mm
18K*, 22, 24, 28, 30, 36K	Газ (φ16mm or 5/8 inch)	60-65N·m	27mm	0.6mm
36K*	Газ (φ19mm or 3/4 inch)	70-75N·m	32mm	1.0mm

Таблица 3

– Если необходимо удлинить или заменить шнур питания, это должно быть выполнено в соответствии с Таблицей 3.

Мощность «ДК/ч»	Шнур питания		Соединительный шнур питания		Соединительный шнур питания ¹		Основной источник
	Тип	Площадь нормального поперечного сечения	Тип	Площадь нормального поперечного сечения	Тип	Площадь нормального поперечного сечения	
5K-13K	H05VV-F	0.75-1.5mm ² X3	H07RN-F H05RN-F	1.5mm ² X3 0.75-1.0mm ² X3	H05RN-F	0.75mm ² X2 [Heat-pump]	В помещении
14K-24K	H05VV-F	1.5-2.5mm ² X3	H07RN-F	1.5-2.5mm ² X3	H05RN-F	0.75mm ² X2 [Heat-pump]	В помещении
18K-30K	H05VV-F	1.5-2.5mm ² X3	H07RN-F	1.5-2.5mm ² X4	H05RN-F	0.75mm ² X2 [Heat-pump&Optional]	В помещении
18K-30K	H07RN-F	2.5mm ² X3	H05RN-F H07RN-F	1.0mm ² X3 1.0mm ² X4Cooling only	H05RN-F	0.75mm ² X3 [Heat-pump]	Снаружи
24K-36K	H07RN-F	2.5-4.0mm ² X3	H05RN-F H07RN-F	0.75mm ² X4 1.0mm ² X4	H05RN-F	0.75mm ² X2 [Heat-pump&Optional]	Снаружи
24K-36K	H07RN-F	1.5mm ² X5	H05RN-F	0.75mm ² X4	H05RN-F	0.75mm ² X2 [Heat-pump]	Снаружи

ТЕХНИЧЕСКОЕ ОБСЛУЖИВАНИЕ И РЕМОНТ

Периодическое обслуживание имеет важнейшее значение для поддержания эффективности вашего кондиционера. До проведения любых работ по техническому обслуживанию отсоедините источник питания путем установки выключателя в положение «Выкл» и отключите внутренний блок от сети электроснабжения.

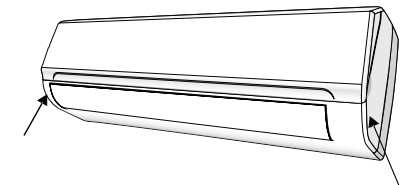

Внутренний блок

Чистка фильтра

1. Откройте переднюю панель, как указано на рисунке.
2. Поднимите переднюю панель одной рукой, вывести воздушный фильтр другой рукой.
3. Очистите фильтр водой; если фильтр загрязнен маслом, можно вычистить его теплой водой (температура воды не более 45°C).
4. Высушите фильтр в сухом месте.
5. Придерживая переднюю панель, поднятую одной рукой, вставьте воздушный фильтр другой рукой.
6. Закройте крышку.

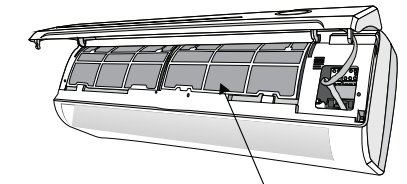

Фильтр против пыли

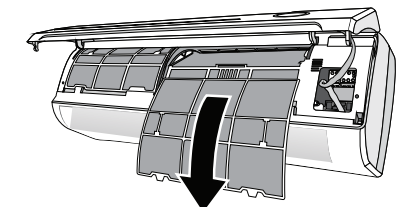

Электростатический и дезодорирующий фильтр (если установлен) не может быть промыт или регенерирован и должен быть заменен новым фильтром раз в 6 месяцев.

Чистка теплообменника

1. Откройте переднюю панель устройства до упора и снимите с петель, чтобы было легче чистить внутри.
2. Очистите внутренний блок тканью, водой (температура не выше 40°C) и нейтральным мылом. Нельзя использовать активный раствор или моющие вещества.
3. Если батарея наружного блока засорена, удалите листья, и отходы, пыль с помощью воздушных или водяных струй.

Обслуживание в конце сезона

1. Расстыкуйте автоматический выключатель или штекер.
2. Очистите и верните на место фильтр.
3. В солнечный день пусть кондиционер работает в режиме вентиляции несколько часов, так, чтобы внутренняя часть блока стала абсолютно сухой.

Замена батарей

- Когда:
- Нет подтверждения звукового сигнала от внутреннего блока.
 - LCD не активизируется.
- Как:
- Снимите крышку.
 - Вставьте новые батареи согласно полярности.
- Внимание:
- Используйте только новые батареи.
 - Вынимайте батареи из ПДУ, когда кондиционер не работает.

Предупреждение! Не выбрасывайте батареи как обычный мусор, они должны утилизироваться как элементы питания.

ОБСЛУЖИВАНИЕ И УСТРАНЕНИЕ НЕИСПРАВНОСТИ

Неисправность	Вероятная причина
<i>Устройство не работает</i>	Нет электроснабжения/штекер вырван Вышел из строя мотор внутреннего или наружного блока Нарушение термоманитного выключателя компрессора Нарушение защитных аппаратов или предохранителя. Ослабление соединения или штекер вырван Напряжение ниже/выше предела Активируется функция TIMER OFF Сломан пульт ДУ
<i>Специфический запах</i>	Грязный фильтр
<i>Шум течения воды</i>	Обратный поток жидкости в циркуляции хладагента
<i>Туман на выходе воздуха</i>	Это возникает, когда воздух в помещении станет слишком холодным, например, под режимом «COOL»
<i>Странный шум</i>	Этот шум производится расширением или сокращением передней панели из-за изменения температуры и не является неисправностью
<i>Недостаточный воздушный поток, теплый или холодный</i>	Неподходящая установка температуры Затруднен вход или выход воздуха Грязный фильтр Скорость веера установлена на минимум Другие источники тепла в помещении Нет хладагента

Устройство не реагирует на команды

Дисплей не активный

Немедленная необходимость отключения кондиционера и отключения его от источника питания, по причинам:

Вентилятор останавливается или функцией настройки скорости вентилятора невозможно управлять

Слишком далеко ПДУ от внутреннего блока
В батарее ПДУ нет энергии
Есть препятствие между ПДУ и приемником внутреннего блока

Функция LED DISPLAY активна
Нет электроснабжения
Сломался пульт дистанционного управления
Нарушен электронный контроль

Неисправность предохранителя или выключателя
Опрыскивание водой внутренних частей прибора
Перегрев кабеля или штекера
Выходит из устройства сильный запах

Когда сплит-система находится в режиме осушения или сна, скоростью вентилятора не всегда можно управлять.
Когда сплит-система работает в режиме защиты охлажденного потока или размораживания (в режиме нагрева), двигатель вентилятора останавливается.
Когда сплит-система находится в режиме охлаждения или осушения, если сплит-система входит в режим антизамерзания, скоростью вентилятора нельзя управлять.
Когда сплит-система работает в режиме нагрева, если сплит-система входит в работу предотвращения перегрузки при нагревании, скоростью вентилятора нельзя управлять.

КОДЫ ОШИБОК

Таблица кодов и ошибок

Код ошибки	Примечание: ★ - Свет 0 - Вспышка x - ВЫКЛ.		
	Содержание	Примечание	Основная причина может быть одной из следующих
E4	Когда скорость внутреннего вентилятора ниже 200 об/мин, отображается код ошибки.		a. Есть что-то блокирующее двигатель внутреннего вентилятора; b. Шнур двигателя вентилятора ослаблен; c. Двигатель вентилятора неисправен; d. Внутренняя плата управления неисправна.
EA	Код ошибки будет отображаться, если связь между платой дисплея и платой управления нарушена.		a. Связь между платой дисплея и плата управления утеряна; b. Внутренняя плата управления неисправна. c. Неисправна проводка платы дисплея.
E9 (подходит для некоторых моделей)	При обнаружении утечки в продукте отображается код ошибки.		a. В помещении есть течь b. Имеется утечка на открытом воздухе c. Имеется утечка в соединительной трубке

Запрос об ошибке должен выполняться в режиме ожидания, удерживайте в течение 5 секунд кнопку «Аварийный режим» на внутреннем блоке, светодиод внутреннего дисплея отобразится через 10 секунд, затем внутренний дисплей вернется в исходное состояние. Если произошли две или более неисправности, каждая последовательность ошибок будет отображаться поочередно. Если устройство может сохранять информацию при отсутствии питания, то светодиод можно запросить, как указано выше, в режиме ожидания после возобновления подачи питания.

Примечание: если запрос по устранению неполадок отображается с помощью 7-сегментной трубки, то будет отображаться код ошибки, в противном случае может отображаться только светодиод на плате дисплея.

Код ошибки	Примечание: ★Свет o Вспышка x ВЫКЛ.		
	Содержание	Примечание	Основная причина может быть одной из следующих
1	Неисправность датчика температуры наружного змеевика	Тепловой насос	a. Датчик наружной температуры ослаблен; b. Датчик наружной температуры неисправен; c. Внутренняя плата управления неисправна.
33	Неисправность датчика температуры внутреннего помещения		a. Датчик комнатной температуры в помещении ослаблен; b. Неисправен датчик температуры в помещении; c. Внутренняя плата управления неисправна.
34	Неисправность датчика температуры внутреннего змеевика		a. Датчик температуры внутреннего змеевика ослаблен; b. Датчик температуры внутреннего змеевика неисправен; c. Внутренняя плата управления неисправна.
38	Внутренний сбой EEPROM		a. Микросхема EEPROM ослаблена; b. Внутренняя плата управления неисправна.
39	Двигатель внутреннего вентилятора работает ненормально		a. Что-то блокирует двигатель внутреннего вентилятора; б. Шнур двигателя вентилятора ослаблен; в. Двигатель вентилятора неисправен; д. Внутренняя плата управления неисправна.
41	Неисправность внутреннего защитного заземления		Внутренняя плата управления неисправна.
42	Защита от переохлаждения		a. Обычно это делается для защиты. температура внутренней трубы ниже T<-1°C(-7°C).Мотор наружного вентилятора и компрессор перестанут работать. Когда температура внутренней трубы выше -1(-7°C), устройство перезагрузится в обычном режиме b. Датчик температуры внутреннего змеевика не закреплен;

Примечание:

- Неисправность обнаруживается, когда датчик комнатной температуры сломан или закорочен в течение 5 секунд.
- Неисправность фиксируется, когда датчик температуры замены нагревателя сломан или закорочен в течение 5 секунд.
- Неисправность возникает, когда сигнал заземления не обнаруживается после включения устройства.

СЕРТИФИКАЦИЯ

Все оборудование торговой марки making Oasis everywhere проходит сертификацию на соответствие техническому регламенту Таможенного союза. Копию сертификата соответствия можно получить в торговой точке, где вы приобрели это оборудование. Данное оборудование making Oasis everywhere соответствует ТР ТС 004/2011 «О безопасности низковольтного оборудования» и ТР ТС 020/2011 «Электромагнитная совместимость технических средств», ТР ЕАЭС 037/2016 «Об ограничении применения опасных веществ в изделиях электротехники и радиоэлектроники».

ТРАНСПОРТИРОВКА И ХРАНЕНИЕ

Транспортирование и хранение прибора должно соответствовать указаниям манипуляционных знаков на упаковке. Прибор должен храниться в упаковке изготовителя в закрытом помещении при температуре от +4°C до +40°C и относительной влажности до 85% при температуре +25°C. Срок хранения составляет 10 лет.

СЕРВИСНОЕ ОБСЛУЖИВАНИЕ

Ни при каких обстоятельствах не пытайтесь ремонтировать сплит-систему. Ремонт, произведенный неквалифицированным лицом, может привести к нанесению вреда людям и самому изделию.

Информация об авторизованных сервисных центрах по обслуживанию сплит-систем making Oasis everywhere на территории РФ можно получить на:

- web-сайте www.forteklima.ru в разделе «Продажа и сервис», на вкладке «Где обслуживать?»;
- по телефону горячей линии: 8-800-700-00-98 (звонок по России бесплатный);
- написав на e-mail: service@forteholding.ru

ГАРАНТИЙНЫЙ ТАЛОН

Настоящий документ не ограничивает определенные законом права потребителей, но дополняет и уточняет оговоренные законом обязательства, предполагающие соглашения сторон, либо договор.

Благодарим за оказанное доверие и выбор, сделанный в пользу нашей продукции. Мы рады предложить Вам надёжные и качественные изделия making Oasis everywhere и устанавливаем на них основную гарантию сроком на 36 месяцев и расширенную гарантию до 48 месяцев при соблюдении дополнительных условий*.

Пожалуйста, проверяйте комплектацию, внешний вид и правильно заполненный гарантийный талон при покупке изделия. В случае возникновения неисправностей не пытайтесь самостоятельно ремонтировать изделие, это не только опасно, но и может привести к утрате гарантии. Пожелания по качеству товара или его усовершенствованию Вы можете прислать по адресу info@forteholding.ru.

Гарантийный срок на кухонную технику making Oasis everywhere начинается со дня продажи товара и предоставляется в соответствии с нижеперечисленными условиями путём бесплатного устранения недостатков инструмента, вызванных дефектами материала или изготовления.

*• Использование прибора предназначено только для бытового назначения.

- Чтобы воспользоваться расширенной гарантией, необходимо зарегистрировать купленный товар на сайте нашей компании www.forteklima.ru в течение одного месяца от даты покупки. Участие в программе расширенной гарантии подтверждается выдачей сертификата на конкретный товар. Зарегистрировать товар возможно только после согласия покупателя на сохранение личных данных, запрашиваемых в процессе регистрации.
- Гарантия 48 месяца действует только при наличии оригиналов кассового и товарного чеков, подтверждающих покупку изделия, а также при предоставлении ссылки на опубликованный положительный отзыв, длиной не менее 200 символов. Более подробная информация об условиях получения сертификата расширенной гарантии указана на нашем сайте www.forteklima.ru.
- Сертификат действителен для одного конкретного изделия.
- Серийный номер, указанный на изделии, должен совпадать с серийным номером в паспорте на данное изделие.
- При возникновении гарантийного случая в авторизованный сервисный центр компании необходимо предоставить сертификат расширенной гарантии, паспорт на изделие с заполненным гарантийным талоном, а также оригиналы кассового и товарного чеков, подтверждающих покупку изделия. Дата продажи во всех документах должна быть одинаковой.
- Сертификат расширенной гарантии позволяет воспользоваться сервисным обслуживанием во всех сервисных центрах продукции making Oasis everywhere на территории Российской Федерации. Перечень сервисных центров указан на официальном сайте www.forteklima.ru.

Внимательно ознакомьтесь с гарантийным талоном и проследите, чтобы он был правильно заполнен и имел штамп Продавца. При отсутствии штампа и даты продажи (либо кассового чека с датой продажи) гарантийный срок изделия исчисляется со дня его изготовления. Тщательно проверьте внешний вид изделия и его комплектность, все претензии по внешнему виду и комплектности изделия предъявляйте Продавцу при покупке изделия.

Гарантийное обслуживание купленного Вами прибора осуществляется через Продавца, специализированные сервисные центры или монтажную организацию, проводившую установку прибора (если изделие нуждается в специальной установке, подключении или сборке). По всем вопросам, связанным с техническим обслуживанием изделия, обращайтесь в специализированные сервисные центры. Подробная информация о сервисных центрах, уполномоченных осуществлять ремонт и техническое обслуживание изделия, находится на сайте www.forteklima.ru в Разделе «Продажа и сервис, Где обслуживать?» Дополнительную информацию Вы можете получить у Продавца магазина, по телефону службы технической поддержки 8-800-700-0098 (звонок по России бесплатный), написав на эл. адрес: service@forteholding.ru или на сайте: www.forteklima.ru.

В случае неисправности прибора по вине изготовителя обязательство по устранению неисправности ложится на уполномоченную изготовителем организацию. В данном случае покупатель в праве обратиться к Продавцу. Ответственность за неисправность прибора по вине организации, проводившей установку (монтаж) прибора, ложится на монтажную организацию. В данном случае необходимо обратиться к организации, проводившей установку (монтаж) прибора.

Для установки (подключения) изделия (если изделие нуждается в специальной установке, подключении или сборке) рекомендуем обращаться в специализированные сервисные центры. Вы можете воспользоваться услугами любых квалифицированных специалистов, однако Продавец, Уполномоченная изготовителем организация, Импортёр, Изготовитель не несут ответственности за недостатки изделия, возникшие из-за его неправильной установки (подключения). В конструкцию, комплектацию или технологию изготовления изделия, с целью улучшения его технических характеристик, могут быть внесены изменения. Такие изменения вносятся в изделие без предварительного уведомления Покупателя и не влекут обязательств по изменению/улучшению ранее выпущенных изделий. Убедительно просим Вас во избежание недоразумений до установки/эксплуатации изделия внимательно изучить его инструкцию по эксплуатации. Запрещается вносить в Гарантийный талон какие-либо изменения, а также стирать или переписывать какие-либо указанные в нем данные. Настоящая гарантия имеет силу, если Гарантийный талон правильно/четко заполнен и в нем указаны: наименование и модель изделия, его серийные номера, дата продажи, а также имеется подпись уполномоченного лица и штамп Продавца.

Срок службы сплит-системы составляет 10 (десять) лет.

Настоящая гарантия распространяется на производственный или конструкционный дефект изделия. Выполнение уполномоченным сервисным центром ремонтных работ и замена дефектных деталей изделия производится в сервисном центре или у Покупателя (по усмотрению сервисного центра).

Гарантийный ремонт изделия выполняется в срок не более 45 дней. В случае, если во время устранения недостатков товара станет очевидным, что они не будут устранены в определенный соглашением сторон срок, стороны могут заключить соглашение о новом сроке устранения недостатков товара. Указанный срок гарантийного ремонта изделия распространяется только на изделия, которые используются в личных, семейных или домашних целях, не связанных с предпринимательской деятельностью.

Гарантийный срок на комплектующие изделия (детали, которые могут быть сняты с изделия без применения каких-либо инструментов, т.е. ящики, полки, решетки, корзины, насадки, щетки, трубки, шланги и др. подобные комплектующие) составляет три месяца.

Гарантийный срок на новые комплектующие изделия, установленные на изделие при гарантийном или платном ремонте, либо приобретенные отдельно от изделия, составляет три месяца со дня выдачи Покупателю изделия по окончании ремонта, либо продажи последнему этих комплектующих.

Настоящая гарантия не дает права на возмещение и покрытие ущерба, произошедшего в результате переделки или регулировки изделия, без предварительного письменного согласия изготовителя, с целью приведения его в соответствие с национальными или местными техническими стандартами и нормами безопасности, действующими в любой другой стране, кроме РФ, в которой это изделие было первоначально продано.

Настоящая гарантия не распространяется на:

- периодическое обслуживание и сервисное обслуживание изделия (чистку, замену фильтров или устройств выполняющих функции фильтров);
- любые адаптации и изменения изделия, в т.ч. с целью усовершенствования и расширения обычной сферы его применения, которая указана в Инструкции по эксплуатации изделия, без предварительного письменного согласия изготовителя.

Настоящая гарантия также не предоставляется в случаях:

- если будет полностью/частично изменен, стерт, удален или будет неразборчив серийный номер изделия;

- использования изделия не по его прямому назначению, не в соответствии с его Инструкцией по эксплуатации, в том числе, эксплуатации изделия с перегрузкой или совместно со вспомогательным оборудованием, не рекомендуемым Продавцом, уполномоченной изготовителем организацией, импортёром, изготовителем;
 - наличия на изделии механических повреждений (сколов, трещин и т. д.), воздействий на изделие чрезмерной силы, химически агрессивных веществ, высоких температур, повышенной влажности/запыленности, концентрированных паров, если что-либо из перечисленного стало причиной неисправности изделия;
 - ремонта/наладки/инсталляции/адаптации/пуска изделия в эксплуатацию не уполномоченными на то организациями/лицами;
 - стихийных бедствий (пожар, наводнение и т. д.) и других причин, находящихся вне контроля Продавца, уполномоченной изготовителем организации, импортёра, изготовителя и Покупателя, которые причинили вред изделию;
 - неправильного подключения изделия к электрической сети, а также неисправностей (не соответствие рабочих параметров) электрической сети и прочих внешних сетей;
 - дефектов, возникших вследствие попадания внутрь изделия посторонних предметов, жидкостей, кроме предусмотренных инструкцией по эксплуатации, насекомых и продуктов их жизнедеятельности и т. д.;
 - неправильного хранения изделия;
 - необходимости замены ламп, фильтров, элементов питания, аккумуляторов, предохранителей, а также стеклянных/фарфоровых/матерчатых и перемещаемых вручную деталей и других дополнительных быстроизнашивающихся /сменных деталей изделия, которые имеют собственный ограниченный период работоспособности, в связи с их естественным износом, или если такая замена предусмотрена конструкцией и не связана с разборкой изделия;
 - дефектов системы, в которой изделие использовалось как элемент этой системы.
- Покупатель-потребитель предупрежден о том, что в соответствии сп. 11 «Перечня непродовольственных товаров надлежащего качества, не подлежащих возврату или обмену на аналогичный товар другого размера, формы, габарита, фасона, расцветки или комплектации» Пост. Правительства РФ от 19.01.1998. № 55 он не вправе требовать обмена купленного изделия в порядке ст. 25 Закона «О защите прав потребителей» и ст. 502 ГК РФ.
- С момента подписания Покупателем Гарантийного талона считается, что:
- Вся необходимая информация о купленном изделии и его потребительских свойствах предоставлена Покупателю в полном объеме, в соответствии со ст. 10 Закона «О защите прав потребителей»;
 - Покупатель получил Инструкцию по эксплуатации купленного изделия на русском языке;
 - Покупатель ознакомлен и согласен с условиями гарантийного обслуживания и особенностями эксплуатации купленного изделия;
 - Покупатель ознакомился с Памяткой по уходу и обязуется выполнять указанные в ней правила;
 - Покупатель претензий к внешнему виду, комплектности купленного изделия не имеет.

Подпись покупателя _____ Дата _____

343

Производитель: Forte Group Ningbo Co., LTD
 Юр. адрес: 13-14-1, Building 9, No.99, Xiangyun North Road, National High Tech Industrial Development Zone, Ningbo city, Zhejiang Province, China
 Импортёр 1: ООО «Форте Металс ГмбХ»
 Адрес местонахождения: 400080, Волгоградская область, г. Волгоград, проезд Бетонный, д. 6
 Импортёр 2: ООО «Форте Хоум ГмбХ»
 Адрес местонахождения: 344002, г. Ростов-на-Дону, ул. Красноармейская, д. 142/50, оф. 321
 Импортёр 3: ООО «ПЕРСПЕКТИВА»
 Адрес местонахождения: 344082, г. Ростов-на-Дону, ул. Согласия 18, оф. 1
 Импортёр 4: ООО «Форте Климат ГмбХ»
 Адрес местонахождения: 344003, г. Ростов-на-Дону, пр-т. Буденновский, 62/2, литер М.
 Импортёр 5: ООО «Форте Пром Стил ГмбХ»
 Адрес местонахождения: 400080, г. Волгоград, ул. 40 лет ВЛКСМ, д. 92
 Импортёр 6: ООО «Форте Тулс ГмбХ»
 Адрес местонахождения: 344002, г. Ростов-на-Дону, пр-т. Буденновский, 62/2, литер М., оф. 16-17
 Импортёр 7: ООО «Форте Пром ГмбХ»
 Адрес местонахождения: 400031, г. Волгоград, ул. Бахтурова, 12Л
 Сделано в Китае

making
oasis
 everywhere

сохраняется
у клиента

ГАРАНТИЙНЫЙ ТАЛОН (заполняется продавцом)

Модель: _____

Серийный номер: _____

Дата продажи: _____

Название продавца: _____

Адрес продавца: _____

Тел. продавца: _____

Подпись продавца: _____

МП

making
oasis
 everywhere

изымается мастером
при обслуживании

УНИВЕРСАЛЬНЫЙ ОТРЫВНОЙ ТАЛОН

Модель: _____

Серийный номер: _____

Дата приема в ремонт: _____

Номер заказа-наряда: _____

ФИО клиента: _____

Адрес клиента: _____

Тел. клиента: _____

Дата ремонта: _____

Подпись мастера: _____

making
oasis
 everywhere

сохраняется
у клиента

ГАРАНТИЙНЫЙ ТАЛОН (заполняется продавцом)

Модель: _____

Серийный номер: _____

Дата продажи: _____

Название продавца: _____

Адрес продавца: _____

Тел. продавца: _____

Подпись продавца: _____

МП

making
oasis
 everywhere

изымается мастером
при обслуживании

УНИВЕРСАЛЬНЫЙ ОТРЫВНОЙ ТАЛОН

Модель: _____

Серийный номер: _____

Дата приема в ремонт: _____

Номер заказа-наряда: _____

ФИО клиента: _____

Адрес клиента: _____

Тел. клиента: _____

Дата ремонта: _____

Подпись мастера: _____

making
oasis
everywhere

сохраняется
у клиента

ГАРАНТИЙНЫЙ ТАЛОН (заполняется продавцом)

Модель: _____

Серийный номер: _____

Дата продажи: _____

Название продавца: _____

Адрес продавца: _____

Тел. продавца: _____

Подпись продавца: _____

МП

making
oasis
everywhere

изымается мастером
при обслуживании

УНИВЕРСАЛЬНЫЙ ОТРЫВНОЙ ТАЛОН

Модель: _____

Серийный номер: _____

Дата приема в ремонт: _____

Номер заказа-наряда: _____

ФИО клиента: _____

Адрес клиента: _____

Тел. клиента: _____

Дата ремонта: _____

Подпись мастера: _____

making
oasis
everywhere

сохраняется
у клиента

ГАРАНТИЙНЫЙ ТАЛОН (заполняется продавцом)

Модель: _____

Серийный номер: _____

Дата продажи: _____

Название продавца: _____

Адрес продавца: _____

Тел. продавца: _____

Подпись продавца: _____

МП

making
oasis
everywhere

изымается мастером
при обслуживании

УНИВЕРСАЛЬНЫЙ ОТРЫВНОЙ ТАЛОН

Модель: _____

Серийный номер: _____

Дата приема в ремонт: _____

Номер заказа-наряда: _____

ФИО клиента: _____

Адрес клиента: _____

Тел. клиента: _____

Дата ремонта: _____

Подпись мастера: _____