

making
oasis
everywhere

Мой Дом – Мой Оазис

EAC



РУКОВОДСТВО ПО
ЭКСПЛУАТАЦИИ

ПОСУДОМОЕЧНАЯ
МАШИНА



В целях улучшения качества продукции конструкции и технические характеристики могут изменяться без предварительного уведомления. Более подробную информацию можно получить у дистрибьютора или производителя.

СОДЕРЖАНИЕ

Меры безопасности	2
Технические характеристики	5
Использование посудомоечной машины	6
Обслуживание посудомоечной машины	10
Инструкция по установке	11
Установка отдельностоящей посудомоечной машины (модели РМ-10S6, РМ-14S6, РМ-9S4, РМ-12S4)	14
Монтаж встраиваемой посудомоечной машины (модели РМ-9V5, РМ-12V5, РМ-10V6, РМ-14V6, РМ-10V6B, РМ-14V6B)	15
Советы по устранению неисправностей	17
Загрузка корзин	22
Краткое руководство пользователя	25
Подготовка и загрузка посуды	31
Программы посудомоечной машины	35
Коды ошибок	42
Запасные части	43
Сертификация	43
Транспортировка и хранение	43
Сервисное обслуживание	43
Гарантийный талон	44

МЕРЫ БЕЗОПАСНОСТИ



Внимательно прочитайте данное руководство перед эксплуатацией прибора во избежание поломок при использовании. Неправильное обращение может привести к поломке изделия, нанести материальный ущерб или причинить вред здоровью пользователя.

ТЕХНИКА БЕЗОПАСНОСТИ

- Установку и ремонт может выполнять только квалифицированный специалист. Посудомоечная машина предназначена для применения в быту и аналогичных условиях, таких как:
 - места приготовления пищи для персонала в магазинах, офисах и других рабочих условиях.
 - загородных домах;
 - постояльцами в гостиницах, отелях и других жилых объектах;
 - постояльцами в условиях проживания по типу «проживание и завтрак».

— Этот прибор могут использовать дети в возрасте от 8 лет и старше, а также лица с ограниченными физическими или умственными способностями, при отсутствии опыта и знаний, если они находятся под присмотром или получили инструкцию относительно безопасного использования прибора и понимают связанные с этим риски и опасности.

— Необходимо следить за детьми, чтобы они не играли с прибором. Дети не могут проводить чистку и ремонт машины без присмотра. Этот прибор не предназначен для использования лицами (в том числе детьми) с ограниченными физическими, сниженными сенсорными или умственными способностями, или недостатком опыта и знаний, только если они не находятся под присмотром или получили инструкцию относительно безопасного использования прибора от человека, несущего ответственность за их безопасность (согласно стандарту IEC60335-1).

— Упаковочный материал может быть опасен для детей!

— Данный прибор предназначен только для использования в быту и домашних условиях.

— Во избежание поражения электрическим током не погружайте устройство и шнур в воду или другую жидкость.

— Пожалуйста, отсоедините машину от сети перед чисткой и проведением технического обслуживания.

— Используйте мягкую ткань, смоченную в мыльном растворе, а затем сухую ткань, чтобы еще раз протереть.

ИНСТРУКЦИЯ ПО ЗАЗЕМЛЕНИЮ

— Этот прибор должен быть заземлен. Заземление обеспечит путь наименьшего сопротивления электрического тока в случае неисправности или поломки прибора. Этот прибор оснащен вилок с заземляющим проводом.

— Вилка вставляется в соответствующую розетку, которая в свою очередь установлена и заземлена в соответствии со всеми местными нормами и правилами.

— Неправильное подключение оборудования с заземляющим проводом может привести к поражению электрическим током.

ИНСТРУКЦИЯ ПО ЗАЗЕМЛЕНИЮ

— Обратитесь к квалифицированному электрику или к представителю сервиса, если вы сомневаетесь, правильно ли заземлен прибор.

— Разрешается использовать только оригинальную вилку, поставляемую вместе с прибором.

— Розетка должна быть установлена квалифицированным электриком.

— Не опирайтесь на машину, не садитесь и не стойте на дверце или корзинах посудомоечной машины.

— Не включайте посудомоечную машину, пока все части посудомоечной машины не будут правильно установлены.

— Открывайте дверцу прибора осторожно, если посудомоечная машина включена, поскольку существует риск разбрызгивания воды.

— Не ставьте тяжелые предметы на дверь, когда она открыта. Прибор может опрокинуться.

ПРИ ЗАГРУЗКЕ ПОСУДЫ:

1) Расположите острые предметы так, чтобы они не могли повредить уплотнитель двери.

2) ПРЕДУПРЕЖДЕНИЕ! Ножи и прочие принадлежности с острыми режущими кромками следует загружать в корзину режущими кромками вниз или размещать в горизонтальном положении.

— Некоторые моющие средства для посудомоечных машин содержат большое количество щелочи в составе. Они могут нанести серьезный вред, если их проглотить. Избегайте попадания в глаза или на кожу, не позволяйте детям находиться вблизи посудомоечной машины, когда открыта дверь прибора.

— Убедитесь после завершения цикла мойки, что емкость для подачи моющего средства пуста.

— Не мойте пластиковые предметы, если они не промаркированы «Пригодно для мытья в посудомоечной машине», или имеют похожую маркировку.

— Для пластиковых предметов, непромаркированных подобным образом, прочитайте рекомендации производителя.

— Используйте моющие и ополаскивающие средства, предназначенные только для автоматической посудомоечной машины.

— Никогда не используйте мыло, стиральный порошок или средство для мытья посуды в вашей посудомоечной машине.

— Не оставляйте дверцу машины открытой, так как это может привести к опрокидыванию прибора.

— Если шнур подачи питания поврежден, его необходимо заменить на новый, обратившись к производителю, представителю сервисного обслуживания или квалифицированному специалисту, чтобы избежать риска возникновения опасной ситуации.

— В процессе установки нельзя сгибать или сплющивать шнур электропитания.

— Не пытайтесь вскрыть панель управления прибора.

— Прибор должен быть подключен к клапану основного водопровода при помощи комплекта новых шлангов. Нельзя использовать повторно старые шланги.

— С целью экономии энергии в режиме ожидания прибор выключается автоматически, если в течение 30 минут не будет запущена какая-либо программа.

УТИЛИЗАЦИЯ



Для утилизации упаковки и оборудования, пожалуйста, обратитесь в центр утилизации.

Для этого отрежьте кабель подачи питания и сделайте устройство закрывания двери непригодным для использования.

— Картонная упаковка изготовлена из переработанной бумаги, и должна быть утилизирована в пункте приема макулатуры.

— Обеспечивая правильную утилизацию этого продукта, вы помогаете предотвратить возможные негативные последствия для окружающей среды и здоровья человека, которые могли бы возникнуть в случае неправильной утилизации.

— Для более подробной информации об утилизации этого продукта, пожалуйста, свяжитесь со службой по вывозу и утилизации отходов вашего города.

УТИЛИЗАЦИЯ: Не выбрасывайте посудомоечную машину вместе с несортируемыми бытовыми отходами. Такие отходы необходимо собирать и утилизировать отдельно от других.

ОПИСАНИЕ

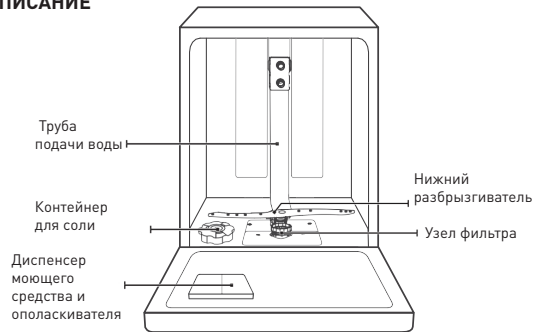

Функция напольной контрольной лампы (луч) PM-10V6B, PM-14V6B

Контрольная лампа будет гореть во время программы стирки, затем мигать в течение нескольких минут и погаснет по окончании программы.

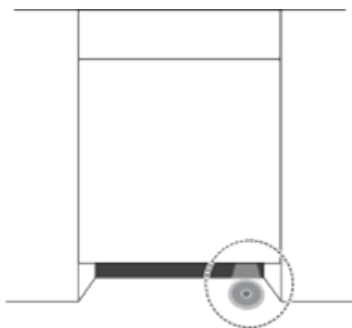

Переносная корзина для столовых приборов



Подставка для бокалов

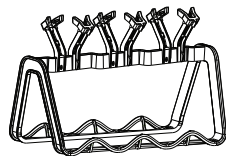

Верхний разбрызгиватель

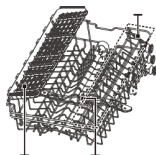

Отсек для столовых приборов / Отсек для чашек

Нижняя корзина



ТЕХНИЧЕСКИЕ ХАРАКТЕРИСТИКИ

Модель	PM-9V5	PM-12V5	PM-10V6	PM-14V6	PM-10V6B	PM-14V6B
Параметры электросети, В/Гц	220-240/50	220-240/50	220-240/50	220-240/50	220-240/50	220-240/50
Номинальная мощность, Вт	1760-2100	1760-2100	1760-2100	1760-2100	1760-2100	1760-2100
Давление воды, МПа	0,04-1	0,04-1	0,04-1	0,04-1	0,04-1	0,04-1
Количество мест, шт.	9	12	10	14	10	14
Тип установки	Встраиваемая					
Цвет	Белый	Белый	Белый	Белый	Белый	Белый
Материал внешней двери	Оцинкованная пластина					
Класс энергопотребления	A++	A++	A++	A++	A+++	A+++
Уровень шума, дБ	49	49	49	49	49	49
Потребление энергии, Вт	1760-2100	1760-2100	1760-2100	1760-2100	1760-2100	1760-2100
Потребление энергии во включенном режиме, Вт	0,49	0,49	0,49	0,49	0,49	0,49
Потребление энергии в выключенном состоянии, Вт	0,45	0,45	0,45	0,45	0,45	0,45
Потребление энергии за стандартный цикл мойки, кВт/ч	0,691	0,908	0,741	0,937	0,658	0,833
Расход воды за один цикл, л	9	11	9	11	9	11
Автоматические программы	5	5	6	6	6	6
Интенсивная сушка с подогревом	-	-	+	+	-	+
Половинная загрузка	+	+	+	+	+	+
Размер изделия, мм	550×448×815	550×598×815	550×448×815	550×598×815	550×448×815	550×598×815
Вес, кг*	31	33	32,5	35	32,5	35

Модель	PM-14S6	PM-9S4	PM-12S4	PM-10S6
Параметры электросети, В/Гц	220-240/50	220-240/50	220-240/50	220-240/50
Номинальная мощность, Вт	1760-2100	1760-2100	1760-2100	1760-2100
Давление воды, МПа	0,04-1	0,04-1	0,04-1	0,04-1
Количество мест, шт.	14	9	12	10
Тип установки	Отдельстоящая			
Цвет	Белый	Белый	Белый	Белый
Материал внешней двери	Покрытие SPCC			
Класс энергопотребления	A++	A++	A++	A++
Уровень шума, дБ	49	49	49	49
Потребление энергии, Вт	1760-2100	1760-2100	1760-2100	1760-2100
Потребление энергии во включенном режиме, Вт	0,49	0,49	0,49	0,49
Потребление энергии в выключенном состоянии, Вт	0,45	0,45	0,45	0,45
Потребление энергии за стандартный цикл мойки, кВт/ч	0,937	0,691	0,908	0,741
Расход воды за один цикл, л	11	9	11	9
Автоматические программы	6	4	4	6
Интенсивная сушка с подогревом	-	-	-	-
Половинная загрузка	-	+	+	-
Размер изделия, мм	610×598×845	600×448×845	600×598×845	610×448×845
Вес, кг*	43,5	36	41,5	37,5

*Указанное в паспорте значение массы и фактическая масса изделия могут отличаться друг от друга. Погрешность может составлять ±10% от заявленных величин. Данная погрешность никак не влияет на качество работы изделия, его долговечность и надежность. Указанные технические параметры измерены в идеальных заводских условиях. Производитель оставляет за собой право менять внешний вид, технические параметры и комплектацию товара без специального уведомления.



ВНИМАНИЕ! НЕ ПОЗВОЛЯЙТЕ СТОЛОВЫМ ПРЕДМЕТАМ ПРОНИКАТЬ ЧЕРЕЗ РЕШЕТКУ КОРЗИНЫ. ОСТРЫЕ СТОЛОВЫЕ ПРЕДМЕТЫ ЗАГРУЖАЙТЕ ОСТРИЕМ ВНИЗ, РУЧКОЙ ВВЕРХ!

ИСПОЛЬЗОВАНИЕ ПОСУДОМОЕЧНОЙ МАШИНЫ

Перед использованием посудомоечной машины:



1. Отрегулируйте жесткость воды.
2. Загрузите соль в контейнер для смягчителя.
3. Загрузите посуду в корзины.
4. Добавьте моющее средство и ополаскиватель в диспенсер

ДОБАВЛЕНИЕ СОЛИ В КОНТЕЙНЕР СМЯГЧИТЕЛЯ

Если в вашей модели нет смягчителя для воды, вы можете пропустить этот раздел. Всегда используйте соль, предназначенную только для посудомоечных машин. Емкость для соли расположена под нижней корзиной и должна быть заполнена.



ВНИМАНИЕ! ИСПОЛЬЗУЙТЕ СОЛЬ, СПЕЦИАЛЬНО ПРЕДНАЗНАЧЕННУЮ ТОЛЬКО ДЛЯ ПОСУДОМОЕЧНЫХ МАШИН! ЛЮБОЙ ДРУГОЙ ВИД СОЛИ, НЕ ПРЕДНАЗНАЧЕННЫЙ ДЛЯ ИСПОЛЬЗОВАНИЯ В ПОСУДОМОЕЧНОЙ МАШИНЕ, ОСОБЕННО ПОВАРЕННАЯ СОЛЬ, ПОВРЕДИТ СМЯГЧИТЕЛЬ ВОДЫ. В СЛУЧАЕ ПОВРЕЖДЕНИЙ, ВЫЗВАННЫХ ИСПОЛЬЗОВАНИЕМ НЕПОДХОДЯЩЕЙ СОЛИ, ПРОИЗВОДИТЕЛЬ НЕ ДАЕТ ГАРАНТИИ, А ТАКЖЕ НЕ НЕСЕТ ОТВЕТСТВЕННОСТИ ЗА ЛЮБЫЕ УБЫТКИ.

Для добавления соли в посудомоечную машину, следуйте инструкциям ниже:



1. Снимите нижнюю корзину и открутите крышку резервуара.
2. Вставьте конец воронки (прилагается) в отверстие и насыпьте примерно 1,5 кг соли для посудомоечных машин.
3. Заполните контейнер для соли водой до максимальной отметки. Это нормально, если из контейнера выльется небольшое количество воды.
4. После заполнения контейнера плотно закрутите крышку.
5. Индикатор соли выключится после того, как емкость для соли будет заполнена.
6. Если на панели управления нет индикатора соли (для некоторых моделей), вы можете понять, когда засыпать соль в умягчитель по циклам, которые посудомоечная машина прошла.
7. Сразу после заполнения контейнера нужно запустить программу мойки (рекомендуем использовать стандартную программу). В противном случае система фильтров, насос или другие важные части машины могут быть повреждены соленой водой. **Данное повреждение не является гарантийным случаем.**

ПЕРЕД ПЕРВЫМ ИСПОЛЬЗОВАНИЕМ

Перед первым использованием посудомоечной машины:

- A. Отрегулируйте смягчитель воды.

B. Засыпьте в соответствующий резервуар 1,5 кг соли, затем долейте в резервуар для соли воду.

C. Наполните резервуар для ополаскивателя.

D. Добавьте моющее средство.

A. Смягчитель воды.

Смягчитель воды регулируется вручную с помощью переключателя жесткости воды.

Смягчитель воды предназначен для удаления из воды минералов и солей, которые могут повредить прибор или отрицательно воздействовать на его работу. Чем выше уровень содержания минералов и солей в воде, тем жестче вода. Смягчитель воды следует отрегулировать в соответствии с жесткостью воды в месте установки прибора.

Градус жесткости воды можно узнать в местных службах водоснабжения.

Регулировка расхода соли.

Посудомоечная машина спроектирована таким образом, чтобы иметь возможность регулировать расход количества соли на основе жесткости используемой воды. Это сделано для того, чтобы оптимизировать и отрегулировать уровень потребления соли.

Необходимо выполнить нижеуказанные операции для регулировки расхода соли:

1. Включить прибор;
2. Нажимать кнопку «Пуск / Пауза» более 5 секунд, чтобы запустить режим настройки устройства умягчения воды в течение 60 секунд после того, как прибор был включен;
3. Нажать кнопку «Пуск / Пауза» для выбора настройки в соответствии с местной жесткостью воды; настройки будут изменяться в следующей последовательности: H1->H2->H3->H4->H5->H6;
4. Нажать кнопку «Вкл / Выкл» для завершения настройки прибора.

ЖЕСТКОСТЬ ВОДЫ				Положение селекторного переключателя	Расход соли (г/цикл)
°dH	°fH	°Clarke	Ммоль/л		
0-5	0-9	0-6	0-0.94	H1	0
6-11	10-20	7-14	1.0-2.0	H2	9
12-17	21-30	15-21	2.1-3.0	H3	12
18-22	31-40	22-28	3.1-4.0	H4	20
23-34	41-60	29-42	4.1-6.0	H5	30
35-55	61-98	43-69	6.1-9.8	H6	60

Примечание 1:

1°dH = 1,25°Clarke = 1,78°fH = 0,178 Ммоль/л

°dH: Немецкая величина

°fH: Французская величина

°Clarke: Английская величина

Примечание 2:

Заводская настройка: H3 [EN 50242]

Следует обратиться в местный департамент по управлению водными ресурсами для получения информации о жесткости водопроводной воды.



ПРИМЕЧАНИЕ:

если модель машины не предусматривает наличие устройства для смягчения воды, этот раздел можно пропустить.

ИСПОЛЬЗОВАНИЕ КОРЗИН

Регулировка по высоте верхней корзины

Высота расположения верхней корзины может быть отрегулирована так, чтобы увеличить пространство для размещения крупногабаритной посуды как в верхней, так и в нижней корзине.

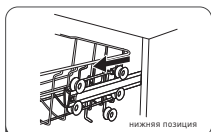

1 Вытащите верхнюю корзину

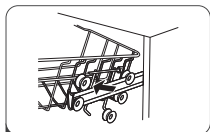

2 Снимите верхнюю корзину с направляющей

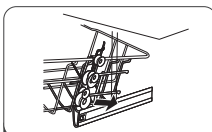

3 Установите верхнюю корзину на нижнюю или верхнюю направляющие

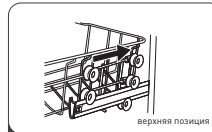

4 Задвиньте верхнюю корзину внутрь камеры

Тип 2:

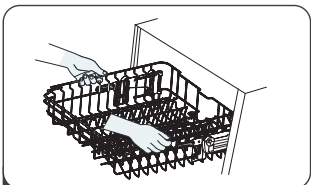

1 Чтобы поднять верхнюю корзину, поднимите ее, удерживая каждую из ее сторон по центру, пока не сработает фиксатор.

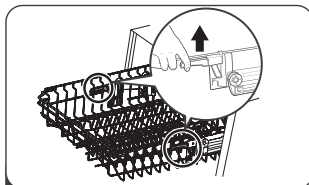

2 Чтобы опустить верхнюю корзину, поднимите вверх ручки специального механизма, расположенного по бокам корзины.

ОТКИДНЫЕ ПОЛКИ ДЛЯ ЧАШЕК



Для удобства расположения чашек и бокалов полки могут складываться, или, при необходимости, их можно убрать.

СКЛАДЫВАЮЩИЕСЯ СКОБЫ

Для того, чтобы зафиксировать кастрюли и сковородки, можно использовать складывающиеся скобы.

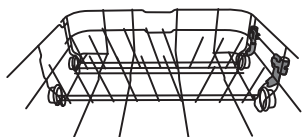

В поднятом состоянии

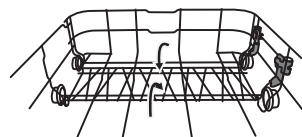

В сложенном состоянии

УХОД

УХОД ЗА ВНЕШНИМИ ЭЛЕМЕНТАМИ ПОСУДОМОЕЧНОЙ МАШИНЫ:

Двери и уплотнители.

Регулярно протирайте уплотнители двери мягкой влажной тканью, чтобы удалить остатки пищи. Когда в машину загружается посуда, то остатки пищи и напитков могут попасть на боковые стороны дверцы посудомоечной машины. Эти поверхности находятся за пределами моечного отсека, и на них не попадает вода от разбрызгивателя. Любые остатки пищи нужно стереть до того, как дверь будет закрыта.

Панель управления.

Панель управления следует протирать только мягкой влажной тканью, если она загрязнена.



ВНИМАНИЕ! НЕ ИСПОЛЬЗУЙТЕ ЧИСТЯЩИЙ СПРЕЙ ВО ИЗБЕЖАНИЕ ПОПАДАНИЯ ВОДЫ В ДВЕРНОЙ ЗАМОК И ЭЛЕКТРИЧЕСКИЕ КОМПОНЕНТЫ. НИКОГДА НЕ ИСПОЛЬЗУЙТЕ АБРАЗИВНЫЕ ЧИСТЯЩИЕ СРЕДСТВА ИЛИ ЧИСТЯЩИЕ ГУБКИ НА НАРУЖНЫХ ПОВЕРХНОСТЯХ, ПОТОМУ ЧТО ОНИ МОГУТ ПОВРЕДИТЬ ПОКРЫТИЕ. НЕКОТОРЫЕ БУМАЖНЫЕ ПОЛОТЕНЦА ТАКЖЕ МОГУТ ПОЦАРАПАТЬ ИЛИ ОСТАВИТЬ СЛЕДЫ НА ПОВЕРХНОСТИ.

ОБСЛУЖИВАНИЕ ВНУТРЕННИХ КОМПОНЕНТОВ

Система фильтрации

Система фильтрации в основании моечного отсека не позволяет попадать крупному мусору в цикл мойки. Скопившиеся грубые частицы могут привести к засорению фильтров. Регулярно проверяйте состояние фильтров, и при необходимости очищайте их под струей воды. Выполните следующие действия, чтобы очистить фильтры моечного отсека: Изображения приведены в качестве справочной информации, конструкция и внешний вид системы фильтрации и разбрызгивателей могут отличаться в зависимости от модели.

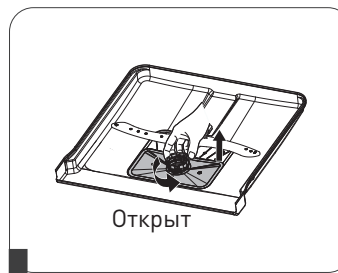

Открыт

1 Возьмите фильтр, поверните его против часовой стрелки, чтобы разблокировать. Поднимите фильтр в сборе вверх и вытащите из посудомоечной машины.

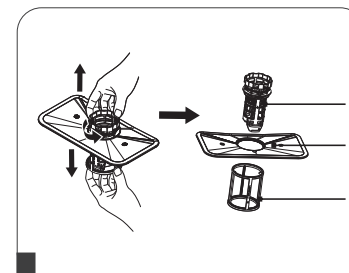

2 Микрофильтр можно снять с нижней части фильтра в сборе. Отсоедините цилиндрический фильтр от плоского фильтра, осторожно надавив на уши сверху и потянув за него.

Цилиндрический фильтр
Плоский фильтр тонкой очистки
Микрофильтр

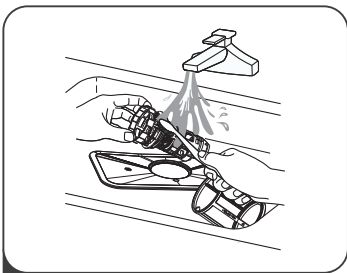

3 Крупные остатки пищи можно удалить, промыв фильтр под проточной водой. Для более тщательной очистки используйте щетку.

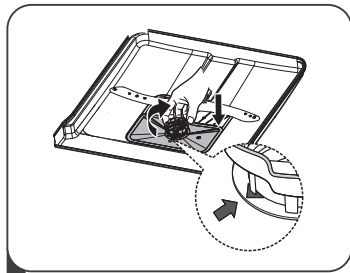

4 Соберите фильтры в обратной последовательности, вставьте фильтр в сборе в нижнюю часть посудомоечной машины и поверните по часовой стрелке, заблокировав фильтры.



ВНИМАНИЕ! НЕ ЗАКРУЧИВАЙТЕ ФИЛЬТРЫ СЛИШКОМ ТУГО. ПРАВИЛЬНО УСТАНОВИТЕ ФИЛЬТРЫ НА МЕСТО, ИНАЧЕ КРУПНЫЕ ЧАСТИЦЫ МОГУТ ПОПАСТЬ В СИСТЕМУ И ВЫЗВАТЬ ЗАСОР. НИКОГДА НЕ ИСПОЛЬЗУЙТЕ ПОСУДОМОЕЧНУЮ МАШИНУ БЕЗ ФИЛЬТРОВ. НЕПРАВИЛЬНАЯ УСТАНОВКА ФИЛЬТРА МОЖЕТ СНИЗИТЬ УРОВЕНЬ ПРОИЗВОДИТЕЛЬНОСТИ ПРИБОРА И ПОВРЕДИТЬ ПОСУДУ.

РАЗБРЫЗГИВАТЕЛИ

Необходимо регулярно чистить разбрызгиватели, так как осадок от жесткой воды может засорить сопла и подшипники разбрызгивателя.

Для очистки разбрызгивателей следуйте инструкциям:

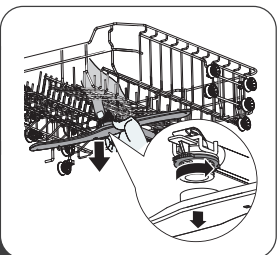

1 Чтобы снять верхний разбрызгиватель, зажмите гайку и поверните разбрызгиватель против часовой стрелки.

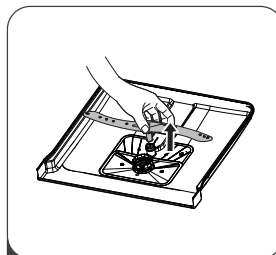

2 Потяните нижний разбрызгиватель вверх, чтобы снять его.

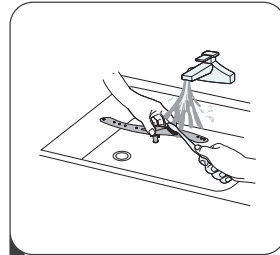

3 Промойте сопла с использованием мягкой щетки. Установите в обратном порядке после промывки.

ОБСЛУЖИВАНИЕ ПОСУДОМОЕЧНОЙ МАШИНЫ

Защита от замерзания

Если Ваша посудомоечная машина остается на зиму в неотапливаемом помещении, подготовьте ее к хранению при помощи следующих действий:

1. Отключите электропитание посудомоечной машины от источника питания.
2. Перекройте воду и отсоедините подводящий шланг от входного водяного клапана.
3. Слейте воду из подводящего шланга и входного водяного клапана. Затем наклоните посудомоечную машину на себя, чтобы извлечь оставшуюся воду в поддоне (используйте

таз или сухую тряпку для сбора воды).

4. Подсоедините шланг и клапан на место.
5. Снимите фильтр в нижней части и губкой соберите воду в поддоне.

После каждого цикла мойки

После каждого цикла мойки отключайте подачу воды и оставляйте дверцу на время открытой, чтобы устранить влагу и запах.

Вынимайте вилку из розетки

Всегда вынимайте вилку из розетки перед чистой или техническим обслуживанием.

Запрещено использование растворителей или абразивных чистящих средств

Не используйте растворители или абразивные чистящие средства для чистки внешних и резиновых частей посудомоечной машины. Протирайте ткань, пропитанной только теплой мыльной водой. Для удаления пятен и разводов с внутренней поверхности используйте ткань, смоченную водой с небольшим количеством уксуса, или чистящее средство, предназначенное специально для посудомоечных машин.

Если машина не эксплуатируется в течение длительного периода времени

Рекомендуется запустить цикл мойки посудомоечной машины без загрузки посуды, а затем вынуть вилку из розетки, отключить подачу воды и оставить дверцу прибора приоткрытой. Это продлит срок службы уплотнителей и предотвратит появление запахов внутри машины.

Перемещение прибора

Если прибор необходимо переместить, старайтесь держать его в вертикальном положении. Можно положить заднюю панелью вниз, если нет другого выхода.

Уплотнители

Одним из факторов, вызывающих появление запахов в посудомоечной машине, является пища, которая оседает в уплотнителях. Периодическая чистка влажной губкой предотвратит эту проблему. Примерно раз в полгода (в зависимости от частоты использования прибора) рекомендуется использовать средства для ухода за посудомоечной машиной для удаления накипи и жира, которые потенциально могут оставаться внутри патрубков и разбрызгивателей в процессе эксплуатации.

ИНСТРУКЦИЯ ПО УСТАНОВКЕ



ВНИМАНИЕ! ОПАСНОСТЬ ПОРАЖЕНИЯ ЭЛЕКТРИЧЕСКИМ ТОКОМ. ОТКЛЮЧИТЕ ЭЛЕКТРОПИТАНИЕ ПЕРЕД УСТАНОВКОЙ ПРИБОРА.

НЕВЫПОЛНЕНИЕ ЭТОГО ТРЕБОВАНИЯ МОЖЕТ ПРИВЕСТИ К СМЕРТИ ИЛИ ПОРАЖЕНИЮ ЭЛЕКТРИЧЕСКИМ ТОКОМ.

МОНТАЖ ТРУБ И ЭЛЕКТРООБОРУДОВАНИЯ ДОЛЖЕН ВЫПОЛНЯТЬСЯ ПРОФЕССИОНАЛАМИ.

ПОДКЛЮЧЕНИЕ ПИТАНИЯ



ВНИМАНИЕ! НЕ ИСПОЛЬЗУЙТЕ УДЛИНИТЕЛЬ ИЛИ ПЕРЕХОДНИК ВМЕСТЕ С ЭТИМ ОБОРУДОВАНИЕМ. НИ ПРИ КАКИХ ОБСТОЯТЕЛЬСТВАХ НЕ ОБРЕЗАЙТЕ И НЕ ОТСОЕДИНЯЙТЕ ЗАЗЕМЛЯЮЩИЙ ПРОВОД ОТ ШНУРА ПИТАНИЯ.

Электротехнические требования

Пожалуйста, сверьтесь с паспортной табличкой, в которой указано номинальное напряжение, и подключите посудомоечную машину к соответствующему источнику питания. Используйте подходящий предохранитель на 10А / 13А / 16А, предохранитель с задержкой на срабатывание или автоматический выключатель, и выделите для этого отдельный контур, обслуживающий только данное оборудование.

Электрическое соединение

Убедитесь, что напряжение и частота источника питания соответствуют значениям, указанным в паспортной табличке. Вставляйте вилку только в ту розетку, которая правильно заземлена. Если электрическая розетка, к которой должен быть подключен прибор, не подходит для штепсельной вилки, замените розетку, а не используйте адаптеры или тому подобное, так как это может привести к перегреву и вызвать ожоги.

Перед использованием убедитесь, что прибор правильно заземлен.

ВОДОСНАБЖЕНИЕ И ВОДООТВЕДЕНИЕ

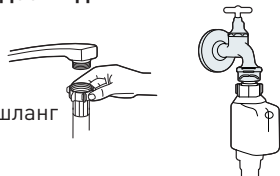

Обычный питающий шланг

Питающий шланг с предохранительным клапаном

Подключение к холодному водоснабжению

Подсоедините шланг подачи холодной воды к коннектору с резьбой 3/4 дюйма и убедитесь, что он плотно закреплен. Если водопроводные трубы новые или не использовались в течение длительного периода времени, то убедитесь, что вода чистая, и дайте ей стечь. Эта мера предосторожности необходима во избежание риска засорения впускного отверстия для воды и повреждения прибора.

Защитный шланг

Предохранительный шланг имеет двойную стенку. Шланг устроен таким образом, что поток воды блокируется в случае разрыва питающего шланга и заполнения промежутка между самим питающим шлангом и внешним гофрированным шлангом водой.



ВНИМАНИЕ! ШЛАНГ, ПОДСОЕДИНЕННЫЙ К РАКОВИНЕ, МОЖЕТ ЛОПНУТЬ, ЕСЛИ ОН УСТАНОВЛЕН НА ТОЙ ЖЕ ЛИНИИ ВОДОПРОВОДА, ЧТО И ПОСУДОМОЕЧНАЯ МАШИНА. В ЭТОМ СЛУЧАЕ РЕКОМЕНДУЕТСЯ ОТСОЕДИНИТЬ ШЛАНГ И ПОСТАВИТЬ ЗАГЛУШКУ В ОТВЕРСТИЕ.

Как подключить шланг с предохранительным клапаном

1. Полностью вытащите шланги из отсека, расположенного в задней части посудомоечной машины.
2. Подсоедините шланг к муфте с резьбой 3/4 дюйма и затяните винты.
3. Включите воду перед запуском посудомоечной машины.

Как отсоединить шланг с предохранительным клапаном

4. Выключите воду.
5. Отсоедините шланг от муфты.

ПОДСОЕДИНЕНИЕ СЛИВНЫХ ШЛАНГОВ

Вставьте сливной шланг в сливную трубу диаметром не менее 4 см или положите его в раковину и дайте воде стечь; постарайтесь не гнуть и не сгибать шланг. Высота сливной трубы должна быть не более 1000 мм. Свободный конец шланга не должен быть погружен в воду во избежание обратного тока воды.

Если соединение со сливной трубой расположено выше 1000 мм, в сливном шланге может остаться избыток воды. Нужно будет слить лишнюю воду из шланга в миску или подходящий контейнер, который держится снаружи и ниже раковины.

Надежно закрепите сливной шланг либо в положении А, либо в положении В

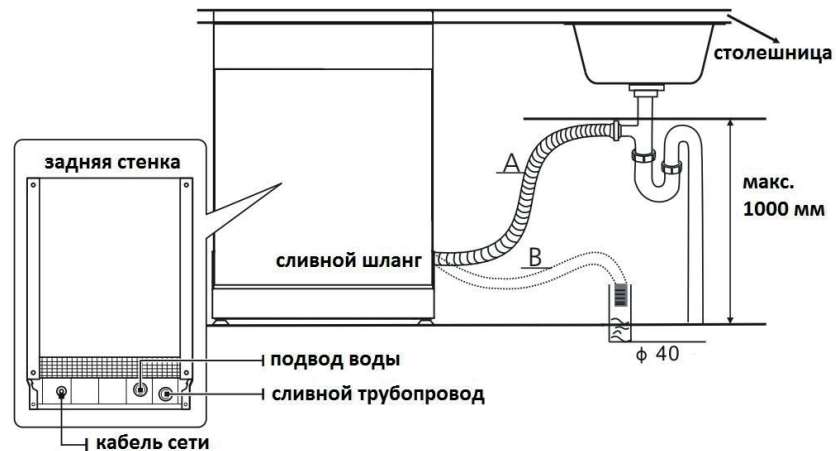

Подключение сифона

Патрубок для слива отходов должен находиться на высоте не более 1000 мм (максимум) от дна посудомоечной машины.

РАЗМЕЩЕНИЕ ПРИБОРА

Установите машину в нужном месте. Задняя панель должна прилегать к стене позади нее, а боковые панели – к соседним шкафчикам или стенам. Посудомоечная машина оснащена шлангами для подачи воды и слива, которые могут быть расположены справа или слева, чтобы облегчить процесс установки.

Выравнивание прибора

После установки высота посудомоечной машины может быть изменена путем регулировки ножек. В любом случае, прибор не должен быть наклонен более чем на 2°С.

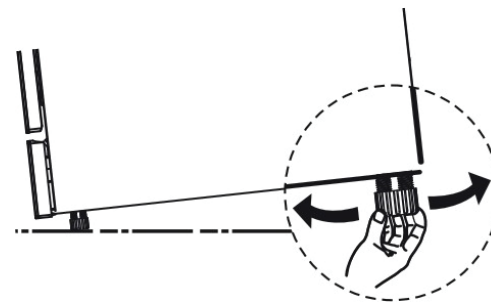

УСТАНОВКА ОТДЕЛЬНОСТОЯЩЕЙ ПОСУДОМОЕЧНОЙ МАШИНЫ (МОДЕЛИ РМ-10S6, РМ-14S6, РМ-9S4, РМ-12S4)

Установка между шкафчиками

Высота посудомоечной машины (845 мм) позволяет установить ее между шкафчиками одинаковой высоты на современных оборудованных кухнях.



Чтобы достигнуть нужной высоты, отрегулируйте высоту ножек. Ламинированная верхняя часть машины не требует особого ухода, так как она устойчива к перегреву, царапинам и грязи.

Под столешницу

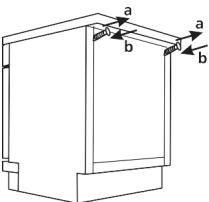

В большинстве современных оборудованных кухнях есть только одна общая рабочая поверхность, под которой установлены шкафы и электроприборы. В этом случае снимите рабочую поверхность посудомоечной машины, отвинтив винты от задней стенки посудомоечной машины в верхней части.



ВНИМАНИЕ! НЕОБХОДИМО СНОВА ПРИКРУТИТЬ ВИНТЫ ОБРАТНО К ЗАДНЕЙ ПАНЕЛИ ПОСЛЕ СНЯТИЯ РАБОЧЕЙ ПОВЕРХНОСТИ. ТАКИМ ОБРАЗОМ, ВЫСОТА БУДЕТ УМЕНЬШЕНА ДО 815 ММ, КАК ЭТО ПРЕДУСМОТРЕНО МЕЖДУНАРОДНЫМИ ПРАВИЛАМИ (ISO), И ПОСУДОМОЕЧНАЯ МАШИНА ИДЕАЛЬНО ВСТАНЕТ ПОД РАБОЧЕЙ ПОВЕРХНОСТЬЮ КУХНИ.

МОНТАЖ ВСТРАИВАЕМОЙ ПОСУДОМОЕЧНОЙ МАШИНЫ (МОДЕЛИ РМ-9V5, РМ-12V5, РМ-10V6, РМ-14V6)

Шаг 1.

Выбор наиболее подходящего места для посудомоечной машины

Место установки посудомоечной машины должно находиться рядом с имеющимися впускным и сливным шлангами и шнуром электропитания.

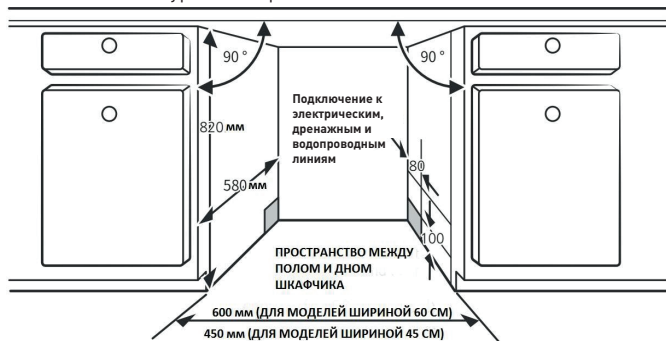

Если расположение посудомоечной машины угловое, необходимо обеспечить некоторое расстояние для открытия дверцы.

В зависимости от того, где находится ваша электрическая розетка, вам может понадобиться вырезать отверстие на задней стенке шкафчика.

Шаг 2.

Размеры и установка декоративной панели

Полностью интегрированная модель

Декоративная панель должна устанавливаться в соответствии с шаблоном, входящим в комплект посудомоечной машины.

Установите крепеж на декоративную панель и вставьте крепеж в паз на внешней дверце посудомоечной машины (Рис. А). Зафиксируйте панель на внешней дверце винтами и болтами после установки (Рис. В).

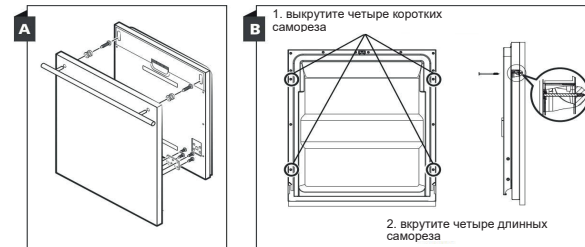

Полуинтегрированная модель

Разделите полоски на липучке А и В и прикрепите А с внутренней стороны декоративной панели. Прикрепите войлочную липучку В к внешней дверце посудомоечной машины (см. рисунок А). Зафиксируйте панель на внешней дверце винтами и болтами после установки (см. рисунок В).

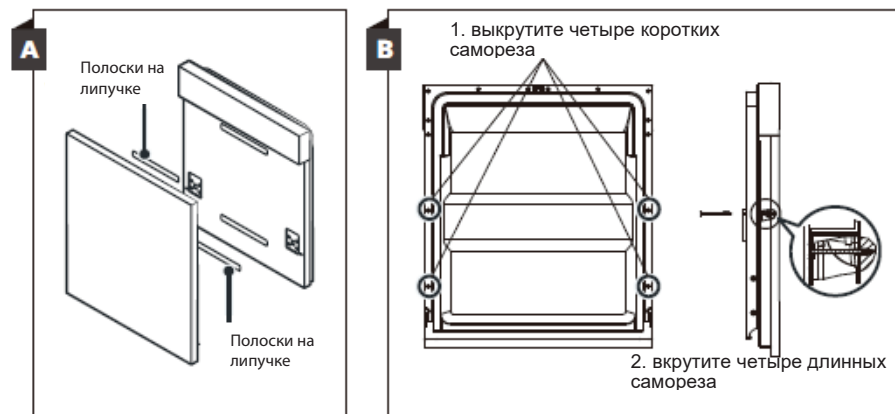

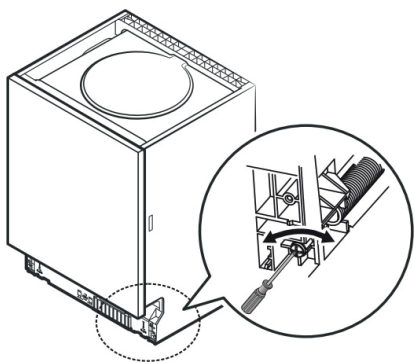

Шаг 3. Регулировка натяжения пружины дверцы

1. Необходимое натяжение пружин внешней дверцы настраивается на заводе-изготовителе. При установке декоративной панели потребуются отрегулировать натяжение пружины дверцы. Поворачивайте регулировочный винт для натяжения или ослабления стального троса с помощью натяжного устройства.
2. Надлежащим считается такое натяжение пружины дверцы, когда дверца в полностью открытом положении располагается горизонтально, однако при легком толчке поднимается в закрытое положение.

Шаг 4. Этапы установки посудомоечной машины

1. Прикрепите конденсационную полосу под рабочей поверхностью шкафа (может не входить в комплект).
Пожалуйста, убедитесь, что полоска находится на одном уровне с краем рабочей поверхности.
2. Подсоедините впускной шланг к холодному водоснабжению.
3. Подсоедините сливной шланг.
4. Подсоедините шнур питания.
5. Установите посудомоечную машину в шкаф.
6. Выровняйте устройство. Задние ножки можно отрегулировать с передней стороны посудомоечной машины, поворачивая винты в корпусе, справа и слева. Чтобы отрегулировать переднюю ножку, поворачивайте ее с помощью гаечного ключа, пока посудомоечная машина не выровняется.
7. Установите декоративную панель на внешнюю дверцу посудомоечной машины.
8. Отрегулируйте натяжение дверных пружин с помощью крестовой отвертки, вращая по часовой стрелке, чтобы затянуть левую и правую дверные пружины. Невыполнение этого требования может привести к повреждению вашей посудомоечной машины.
9. Посудомоечная машина должна быть хорошо закреплена на своём месте. Для этого существует два способа:
А. Обычная рабочая поверхность: вставьте установочный крепеж в паз боковой плоскости и закрепите его на рабочей поверхности с помощью винтов.
В. Мраморная или гранитная рабочая поверхность: закрепите панель винтами

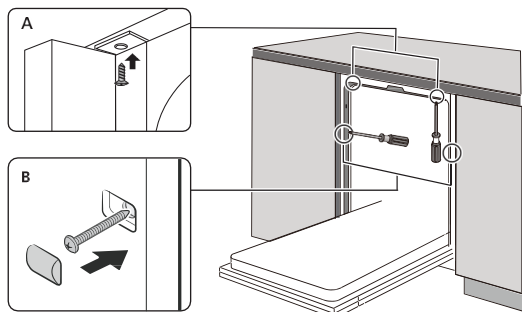

Шаг 5. Выравнивание посудомоечной машины

Для оптимального функционирования и эффективного мытья посудомоечная машина должна стоять ровно.

1. Чтобы проверить, ровно ли стоит машина, поместите спиртовой уровень на дверцу и направляющую полку внутри машины, как показано на рисунке.
2. Выровняйте посудомоечную машину, регулируя высоту каждой из трех ножек отдельно.
3. При выравнивании посудомоечной машины, пожалуйста, следите за тем, чтобы посудомоечная машина не перевернулась.



ВАЖНО! ПОЖАЛУЙСТА, ОЗНАКОМЬТЕСЬ С КОНКРЕТНЫМИ ШАГАМИ УСТАНОВКИ НА МОНТАЖНЫХ ЧЕРТЕЖАХ.

Максимальная высота регулировки ножек составляет 50 мм.

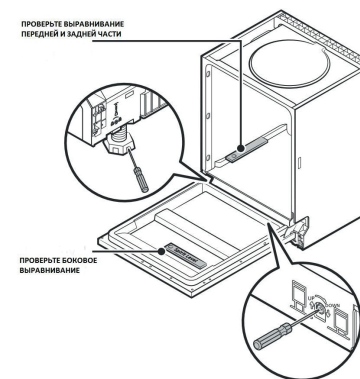

СОВЕТЫ ПО УСТРАНЕНИЮ НЕИСПРАВНОСТЕЙ

Перед обращением в службу технической поддержки Прочитайте советы по устранению неисправностей на следующих страницах. Это поможет вам устранить некоторые неисправности самостоятельно.

Проблема	Возможные причины	Что делать
Посудомоечная машина не запускается	Перегорел предохранитель или сработал автоматический выключатель.	Замените предохранитель или включите автоматический выключатель. Отключите все приборы, использующие ту же сеть, что и посудомоечная машина.
	Источник питания не включен.	Убедитесь, что посудомоечная машина включена и дверца плотно закрыта. Убедитесь, что шнур питания правильно вставлен в розетку.
Плохой напор воды	Дверца посудомоечной машины закрыта не до конца.	Убедитесь, что вода включена и система водоснабжения подключена правильно.
		Обязательно плотно закройте дверцу и зафиксируйте ее.

Вода не откачивается из посудомоечной машины	Перекрученный или пережатый сливной шланг.	Проверьте сливной шланг
	Фильтр засорился.	Проверьте фильтр.
	Кухонная раковина засорилась.	Проверьте кухонную раковину, чтобы убедиться, что она хорошо сливается. Если проблема в том, что кухонная раковина не сливается, возможно, вам понадобится сантехник, а не специалист по обслуживанию посудомоечных машин.
Пена внутри посудомоечной машины	Неправильное моющее средство.	Используйте только специальное моющее средство для посудомоечной машины, чтобы избежать образования пены. Если это произошло, откройте посудомоечную машину и дайте пене растаять. Налейте на дно посудомоечной машины 1 литр холодной воды. Закройте дверцу посудомоечной машины, затем выберите любой цикл. Сначала из посудомоечной машины будет слита вода. Откройте дверцу после завершения процесса слива и проверьте, исчезла ли пена. При необходимости повторите процедуру.
		Пролился ополаскиватель.
Окрасилась стенка посудомоечной машины	Возможно, было использовано моющее средство с красителем.	Убедитесь, что используемое моющее средство не содержит красителя

Белый налет внутри посудомоечной машины	Минералы, содержащиеся в жесткой воде.	Для очистки внутренней поверхности используйте влажную мягкую ткань с моющим средством для посудомоечной машины, наденьте резиновые перчатки. Никогда не используйте другие чистящие средства, кроме моющего средства для посудомоечной машины, в противном случае это может привести к образованию пены.
Пятна ржавчины на столовых приборах	Данные столовые приборы изготовлены не из нержавеющей материалов	Избегайте мытья в посудомоечной машине предметов, которые не устойчивы к коррозии.
	Программа не запускалась после добавления соли для посудомоечной машины. Частицы соли попали в процесс мытья посуды.	Всегда запускайте программу мытья без посуды после добавления соли. Не выбирайте функцию «Турбо» (если она есть) после добавления соли для посудомоечной машины.
	Крышка умягчителя неплотно закрыта.	Проверьте, закрыта ли крышка умягчителя.
Стук в посудомоечной машине	Разбрызгиватель ударяется о предмет в корзине	Прервите программу и переставьте предметы, мешающие разбрызгивателю.
Дребезжание в посудомоечной машине	Посуда находится в посудомоечной машине неплотно.	Остановите программу и переставьте посуду.
Стук в водопроводных трубах	Это может быть вызвано монтажом или поперечным сечением трубопровода.	Это не влияет на работу посудомоечной машины. В случае сомнений обратитесь к квалифицированному водопроводчику.

Посуда грязная	Посуда загружена неправильно	См. ПУНКТ II "Подготовка и загрузка посуды".
	Программа была недостаточно мощной.	Выберите более интенсивную программу.
Посуда грязная	Добавлено недостаточное количество моющего средства.	Используйте больше моющего средства или замените его на другое
	Посуда блокирует движение разбрызгивателя	Переставьте предметы так, чтобы разбрызгиватель мог свободно вращаться.
	Система фильтров не очищена или установлена неправильно в основании мойки. Это может привести к засорению форсунок распылителя.	Очистите и/или установите фильтр правильно. Очистите форсунки распылителя.
Мутная поверхность стеклянной посуды	Сочетание мягкой воды и слишком большого количества моющего средства.	Используйте меньше моющего средства, если у вас мягкая вода, и выберите более короткий цикл для мытья стеклянной посуды.
Белые пятна на тарелках и стаканах	Из-за жесткой воды могут образовываться отложения известкового налета.	Проверьте настройки умягчителя воды или состояние заполнения емкости для соли.
Черные или серые пятна на посуде	Трение алюминиевой посуды о прочую посуду	Чтобы удалить эти следы, используйте мягкое абразивное чистящее средство.
В дозаторе осталось моющее средство	Тарелки блокируют дозатор для моющего средства	Перезагрузите посудомоечную машину правильно.

Посуда не сохнет	Неправильная загрузка	При обнаружении остатков моющего средства на посуде используйте перчатки, чтобы избежать раздражения кожи.
	Посуду убирают слишком рано	Не выгружайте посудомоечную машину сразу после мытья. Слегка приоткройте дверцу, чтобы выходил пар. Вынимайте посуду только когда температура внутри станет безопасной для прикосновения. Сначала разгрузите нижнюю корзину, чтобы предотвратить попадание воды из верхней корзины.
	Неправильный выбор программы	При короткой программе температура стирки ниже, что снижает эффективность очистки. Выберите программу с длительным временем мытья.
	Использование столовых приборов с некачественным покрытием.	С этими предметами сложнее отводить воду. Столовые приборы или посуда такого типа не подходят для мытья в посудомоечной машине.



ВАЖНО! САМОСТОЯТЕЛЬНЫЙ ИЛИ НЕПРОФЕССИОНАЛЬНЫЙ РЕМОНТ МОЖЕТ ПРИВЕСТИ К СЕРЬЕЗНЫМ РИСКАМ ДЛЯ БЕЗОПАСНОСТИ ПОЛЬЗОВАТЕЛЯ ПРИБОРА И ПОВЛИЯТЬ НА ГАРАНТИЮ

Наличие запасных частей

Семь лет спустя после выпуска последней единицы модели на рынок:

- Двигатель, циркуляционный и дренажный насос, нагреватели и нагревательные элементы, включая тепловые насосы (отдельно или в комплекте), трубопроводы и сопутствующее оборудование, включая все шланги, клапаны, фильтры и ограничители воды, конструктивные и внутренние детали, относящиеся к дверным узлам (отдельно или в комплекте), печатные платы, электронные дисплеи, реле давления, термостаты и датчики, программное обеспечение и микропрограммное обеспечение, включая программное обеспечение для сброса.

Десять лет спустя после выпуска последней единицы модели на рынок:

- Дверные петли и уплотнения, другие уплотнения, распылители, сливные фильтры, внутренние стойки и пластиковые периферийные устройства, такие как корзины и крышки.

ЗАГРУЗКА КОРЗИН PM-9V5/PM-9S4

- Верхняя корзина
- Нижняя корзина
- Стойка для столовых приборов

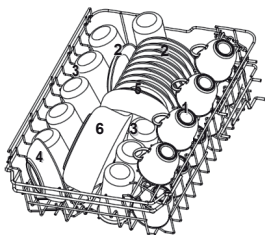

Номер	Тип посуды
1	Кружки
2	Блюдца
3	Стаканы
4	Небольшие миски
5	Средние миски
6	Большие миски

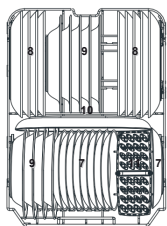

Номер	Тип посуды
7	Десертные тарелки
8	Обеденные тарелки
9	Тарелки для супа
10	Овальное блюдо
11	Корзина для столовых приборов

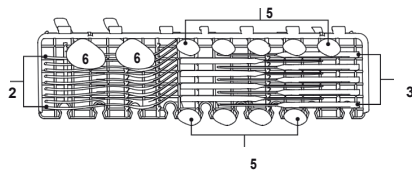

Номер	Тип
1	Ложки для супа
2	Вилки
3	Ножи
4	Чайные ложки
5	Десертные ложки
6	Сервировочные ложки
7	Сервировочные вилки
8	Половник для соуса

- Корзина для столовых приборов

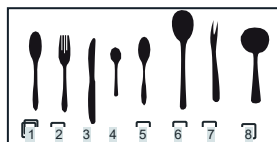
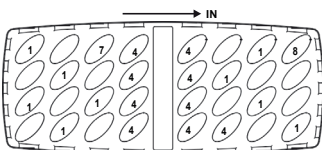

PM-10V6/PM-10S6

- Верхняя корзина
- Нижняя корзина
- Стойка для столовых приборов

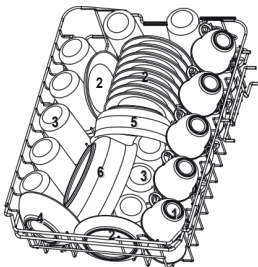

Номер	Тип посуды
1	Кружки
2	Блюдца
3	Стаканы
4	Небольшие миски
5	Средние миски
6	Большие миски

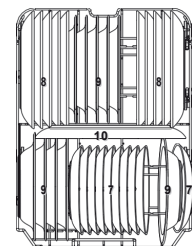

Номер	Тип посуды
7	Десертные тарелки
8	Обеденные тарелки
9	Тарелки для супа
10	Овальное блюдо

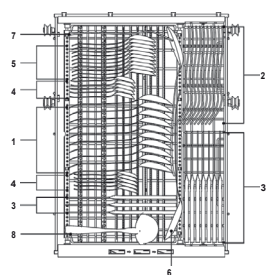
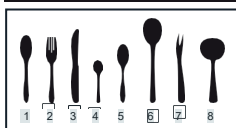

Номер	Тип
1	Ложки для супа
2	Вилки
3	Ножи
4	Чайные ложки
5	Десертные ложки
6	Сервировочные ложки
7	Сервировочные вилки
8	Половник для соуса

PM-12S4/PM-12V5

- Верхняя корзина
- Нижняя корзина
- Стойка для столовых приборов

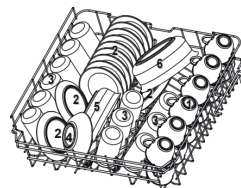

Номер	Тип посуды
1	Кружки
2	Блюдца
3	Стаканы
4	Небольшие миски
5	Средние миски
6	Большие миски

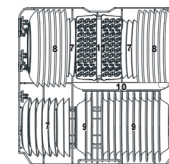

Номер	Тип посуды
7	Десертные тарелки
8	Обеденные тарелки
9	Тарелки для супа
10	Овальное блюдо
11	Корзина для столовых приборов

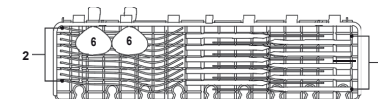

Важно! Поставьте легкие плоские изделия на полку. Максимальный вес загрузки 1,5 кг.

- Корзина для столовых приборов

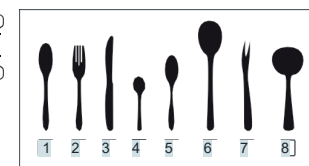
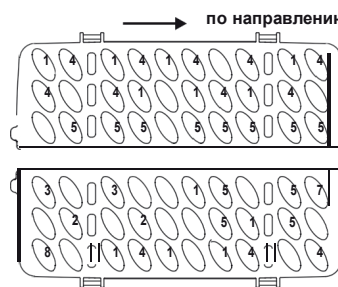

Номер	Тип
1	Ложки для супа
2	Вилки
3	Ножи
4	Чайные ложки
5	Десертные ложки
6	Сервировочные ложки
7	Сервировочные вилки
8	Половник для соуса

PM-14V6/PM-14S6

- Верхняя корзина
- Нижняя корзина
- Стойка для столовых приборов

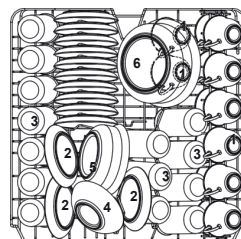

Номер	Тип посуды
1	Кружки
2	Блюдца
3	Стаканы
4	Небольшие миски
5	Средние миски
6	Большие миски

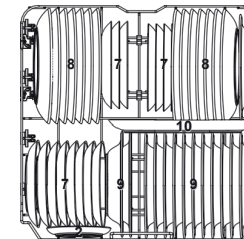

Номер	Тип посуды
7	Десертные тарелки
8	Обеденные тарелки
9	Тарелки для супа
10	Овальное блюдо

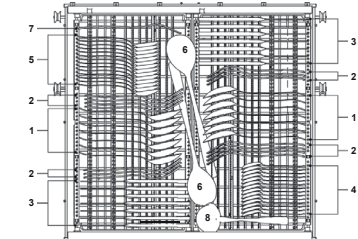
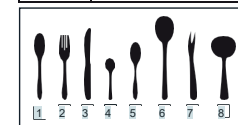

Номер	Тип
1	Ложки для супа
2	Вилки
3	Ножи
4	Чайные ложки
5	Десертные ложки
6	Сервировочные ложки
7	Сервировочные вилки
8	Половник для соуса

PM-10V6B

- Верхняя корзина
- Нижняя корзина
- Стойка для столовых приборов

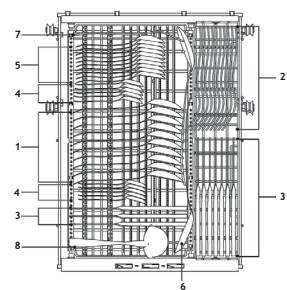
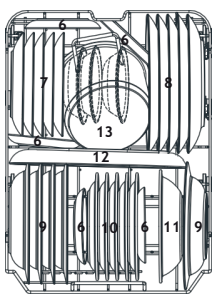
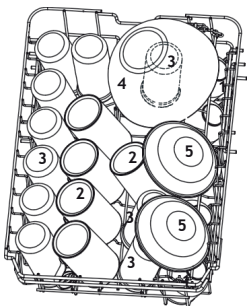

Номер	Тип
1	Чашки
2	Кружки
3	Стаканы
4	Стеклянная миска
5	Десертные миски

Номер	Тип
6	Блюда
7	Десертные тарелки
8	Обеденные тарелки
9	Тарелки для супа
10	Меламиновые десертные тарелки
11	Меламиновые миски
12	Овальное блюдо
13	Маленькая кастрюлька

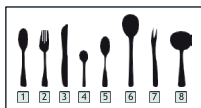

Номер	Тип
1	Ложки для супа
2	Вилки
3	Ножи
4	Чайные ложки
5	Десертные ложки
6	Сервировочные ложки
7	Сервировочные вилки
8	Половник для соуса

PM-14V6B

- Верхняя корзина
- Нижняя корзина
- Стойка для столовых приборов

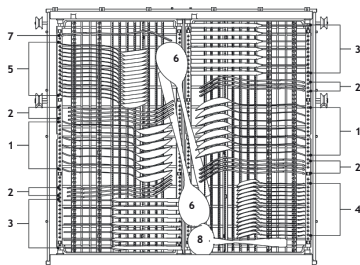
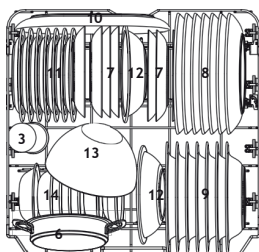
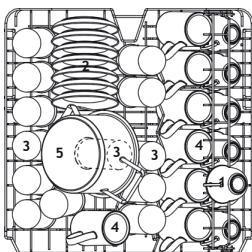

Номер	Тип
1	Чашки
2	Блюда
3	Стаканы
4	Кружки
5	Маленькая кастрюля

Номер	Тип
6	Противень для духовки
7	Десертные тарелки
8	Обеденные тарелки
9	Суповые тарелки
10	Овальное блюдо
11	Меламиновые десертные тарелки
12	Меламиновые миски
13	Стеклянная миска
14	Тарелочки для десертов

Номер	Тип
1	Ложки для супа
2	Вилки
3	Ножи
4	Чайные ложки
5	Десертные ложки
6	Сервировочные ложки
7	Сервировочные вилки
8	Половник для соуса

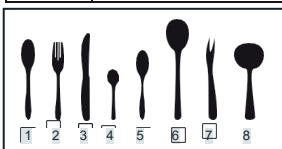

Важно! Поставьте легкие плоские изделия на полку. Максимальный вес загрузки 1,5 кг.

Информация сравнительных испытаний в соответствии с регламентом EN50242 Загрузка: 10 мест
 Положение верхней корзины: нижняя позиция Программа: ЭКО
 Уровень настройки для ополаскивателя: 6 Уровень настройки для смягчителя: НЗ

- Если вам не удастся обслуживать прибор, пожалуйста, обратитесь за помощью к квалифицированному специалисту по обслуживанию и ремонту.
- Производитель, придерживаясь политики постоянного развития и усовершенствования оборудования, может вносить изменения без предварительного уведомления.
- Если вы потеряли руководство по эксплуатации или оно устарело, то вы можете получить новое руководство пользователя от производителя или официального дилера.

КРАТКОЕ РУКОВОДСТВО ПОЛЬЗОВАТЕЛЯ

Пожалуйста, прочитайте соответствующий раздел инструкции по эксплуатации с более подробным описанием действий.

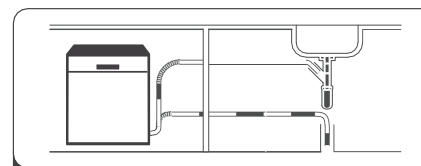

1 Установите посудомоечную машину
 См. раздел «Инструкция по установке».

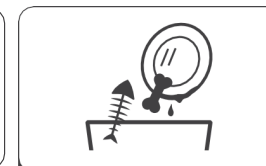

2 Уберите крупные остатки пищи с посуды



3 Загрузите посуду в корзины

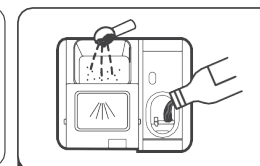

4 Налейте моющее средство в диспенсер

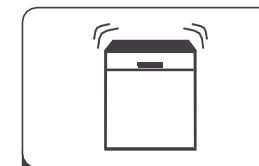

5 Выберите программу и запустите посудомоечную машину

ИСПОЛЬЗОВАНИЕ ПОСУДОМОЕЧНОЙ МАШИНЫ ПАНЕЛЬ УПРАВЛЕНИЯ

PM-9V5/PM-12V5

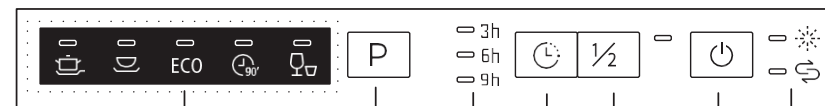

Функция (кнопка)

1. Вкл/Выкл

Нажмите эту кнопку, чтобы включить/выключить посудомоечную машину. Засветится индикатор.

2. Половинная загрузка

Если у вас осталось место для примерно 6-ти комплектов посуды или менее мест для загрузки посуды в мойку, вы можете выбрать эту функцию для экономии энергии и воды. (Может ные сковороды.

3.Отложенный старт

Нажмите кнопку, чтобы установить время отложенного старта, засветится соответствующий индикатор.

3.1Сигнал завершения цикла мойки

По окончании цикла мойки раздается звуковой сигнал.

Для отключения звукового сигнала по завершению цикла мойки, запускайте прибор с использованием функции «Отложенный старт».

4.Программа

Выберите соответствующую программу мойки, засветится индикатор выбранной программы. ОБОЗНАЧЕНИЯ И ИНДИКАТОРЫ

5.Индикаторы программ

Интенсивная

Для объемной сильнозагрязненной посуды и обычных грязных кастрюль, сковородок, посуды с засохшими остатками пищи.

Стандартная

Для Посуды с обычным загрязнением, такой как кастрюли, тарелки, стекло и слабозагрязненные сковороды.

ECO (Экономичная)

Это стандартная программа, подходит для мытья посуды с обычной степенью загрязнения, является наиболее эффективной программой с точки зрения совокупного потребления энергии и воды для мойки посуды.

90 минут

Для обычных загрязнений в режиме быстрой мойки.

Быстрая

Более короткая программа мойки для слабозагрязненной посуды, которая не требует сушки.

6. Предупреждающие индикаторы

Ополаскиватель

Если данный индикатор светится, это означает, что в посудомоечной машине не хватает ополаскивателя, и нужно долить до нужного уровня.

Соль

Если данный индикатор светится, это означает, что в посудомоечной машине мало соли, и необходимо добавить нужное количество.

7. Отложенный старт

Вы можете использовать данную функцию, если Вам необходимо запрограммировать цикл мойки (выбранную программу) с задержкой старта в 3 / 6 / 9 часов.

PM-9S4/PM-12S4

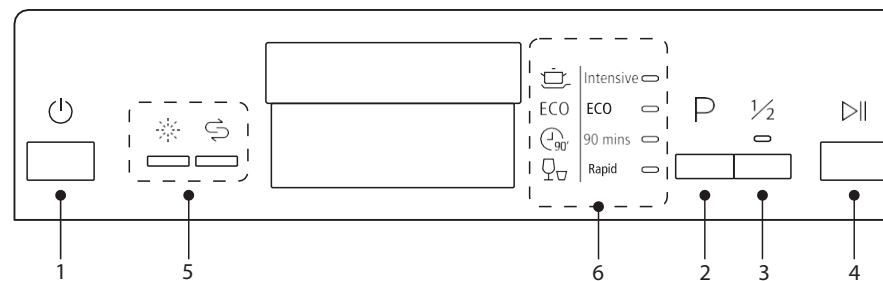

Функция (кнопка)

1. Вкл/Выкл

Нажмите эту кнопку, чтобы включить посудомоечную машину, экран загорится.

2. Программа

Нажмите эту кнопку, чтобы выбрать подходящую программу стирки, индикатор выбранной программы загорится.

3. Половинная загрузка

Если у вас около 6 приборов или менее посуды для мытья, вы можете выбрать эту функцию для экономии энергии и воды. (Можно использовать только в режимах Интенсив, ECO и 90 мин.)

4. Старт/Пауза

Запуск выбранной программы мойки или приостановка ее во время работы посудомоечной машины.

Дисплей

5. Предупреждающий индикатор

Ополаскиватель

Если данный индикатор горит, это означает, что в посудомоечной машине низкий уровень ополаскивателя и требуется пополнение.

Индикатор соли

Если данный индикатор горит, это означает, что в посудомоечной машине низкий уровень соли и требуется пополнение.

6. Программные индикаторы

Интенсивная мойка

Для сильнозагрязнённой посуды, кастрюль, сковород и блюд с присохшими остатками пищи

ECO (Экономичная)

Это стандартная программа, подходит для мытья посуды с обычной степенью загрязнения, является наиболее эффективной программой с точки зрения совокупного потребления энергии и воды для мойки посуды.

90 мин

Для слабозагрязненной посуды, требующая быстрой мойки.

Быстрая

Более короткая программа мойки для слабозагрязненной посуды, которая не требует сушки.

PM-10V6/PM-14V6/PM-14V6B



PM-10V6B

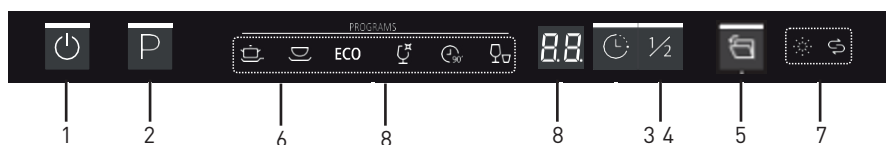

Функция (кнопка)

1. Вкл/Выкл

Нажмите эту кнопку, чтобы включить посудомоечную машину, экран загорится.

2. Программа

Нажмите эту кнопку, чтобы выбрать подходящую программу стирки, индикатор выбранной программы загорится.

3. Отложенное время

Нажмите кнопку, чтобы увеличить время отложенного старта. Отсрочка цикла на срок до 24 часов.

4. Половинная загрузка

Если у вас осталось место для примерно 6-ти комплектов посуды или менее мест для загрузки посуды в мойку, вы можете выбрать эту функцию для экономии энергии и воды (может использоваться только с программы: Интенсивная, Стандартная, ECO, 90 минут).

5. Автоматическое открывание (PM-10V6B)

После мойки дверца откроется автоматически для лучшего эффекта сушки (можно использовать только в режимах Интенсивная, ECO, Стекло и 90 мин.). Активируется при нажатии на кнопку.

5.1 Дополнительная сушка

При нажатии данной кнопки загорится соответствующий индикатор и увеличится общее время мойки, для лучшего результата сушки по окончании работы автоматически откроется дверь.

* дверь откроется автоматически после всех программ, кроме RAPID (быстрая программа).

6. Программные индикаторы

Интенсивная мойка

Для сильнозагрязненной посуды, кастрюль, сковород и блюд с присохшими остатками пищи.

Стандартная

Для слегказагрязненных предметов, таких как кастрюли, тарелки, стаканы и сковородки.

ECO (Экономичная)

Это стандартная программа, подходит для мытья посуды с обычной степенью загрязнения, является наиболее эффективной программой с точки зрения совокупного потребления энергии и воды для мойки посуды.

Стекло

Для слабозагрязненной посуды и стекла.

90 мин

Для слабозагрязненной посуды, требующая быстрой мойки.

Быстрая

Более короткая программа мойки для слабозагрязненной посуды, которая не требует сушки.

Дисплей

7. Предупреждающий индикатор

Ополаскиватель

Если данный индикатор горит, это означает, что в посудомоечной машине низкий уровень ополаскивателя и требуется пополнение.

Индикатор соли

Если данный индикатор горит, это означает, что в посудомоечной машине низкий уровень соли и требуется пополнение.

8. Экран

Индикатор напоминания времени, отложенного времени, кодов ошибок и т. д.

PM-10S6/PM-14S6

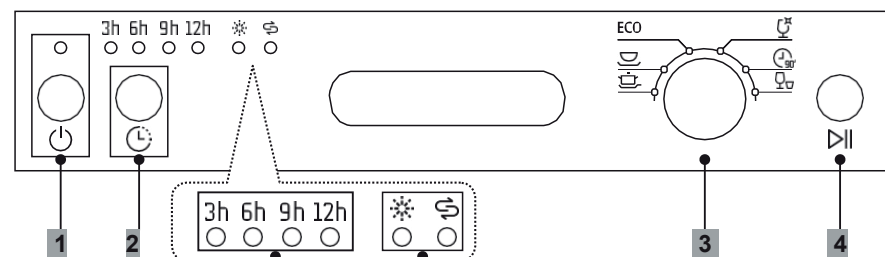

Функция (кнопка)

1. Вкл/Выкл

Нажмите эту кнопку, чтобы включить посудомоечную машину, экран загорится

2. Отложенное время

Нажмите кнопку, чтобы установить отложенное время.

3. Программы

ЕСО (Экономичная)

Это стандартная программа, она подходит для очистки среднезагрязненной посуды и является наиболее эффективной программой с точки зрения совокупного потребления энергии и воды для этого типа посуды.

Стандартная

Для слегказагрязненных предметов, таких как кастрюли, тарелки, стаканы и сковородки.

Интенсивная мойка

Для сильнозагрязненной посуды, кастрюль, сковород и блюд с присохшими остатками пищи

90 мин

Для слабозагрязненной посуды, требующая быстрой мойки.

Быстрая

Более короткая программа мойки для слабозагрязненной посуды, которая не требует сушки.

Стекло

Для слабозагрязненной посуды и стекла.

4. Старт/Пауза

Запуск выбранной программы мойки или приостановка ее во время работы посудомоечной машины.

Дисплей

5. Отложенное время

Нажмите кнопку, чтобы увеличить время отложенного старта. Отсрочка цикла на срок до 12 часов.

6. Предупреждающие индикатор

Ополаскиватель

Если данный индикатор горит, это означает, что в посудомоечной машине низкий уровень ополаскивателя и требуется пополнение.

Индикатор соли

Если данный индикатор горит, это означает, что в посудомоечной машине низкий уровень соли и требуется пополнение.

СМЯГЧИТЕЛЬ ВОДЫ

Регулировка потребления соли должна быть установлена вручную. Смягчитель воды (соль) предназначен для удаления минералов и солей, которые могут негативно сказаться на работе прибора. Чем больше минералов, тем жестче вода. Смягчитель должен быть отрегулирован в зависимости от жесткости воды в вашем районе. Администрация вашего района может проконсультировать вас по вопросу жесткости воды в вашем районе.

В посудомоечной машине есть возможность регулировки количества потребляемой соли в зависимости от жесткости используемой воды. Это нужно для оптимизации и настройки уровня потребления соли.

Тестовая полоска для определения жесткости воды

Для определения степени жесткости воды и выбора оптимального уровня потребления соли воспользуйтесь тестовой карточкой, входящей в комплект.

Для регулировки уровня потребления соли, пожалуйста, следуйте инструкциям ниже:

1. Включите прибор;
2. Нажмите кнопку «Программа» [4] и удерживайте ее нажатой более 5 секунд, чтобы запустить настройку жесткости воды в течение 60 секунд после включения прибора;
3. Нажимайте на кнопку «Программа» [4], чтобы выбрать правильные настройки в соответствии с условиями окружающей среды. Настройки будут меняться в следующей последовательности: Н1-> Н2-> Н3-> Н4-> Н5-> Н6;
4. Нажмите кнопку «Вкл/Выкл» [1], чтобы завершить настройки.

ЖЕСТКОСТЬ ВОДЫ				УРОВНИ ПОТРЕБЛЕНИЯ СОЛИ	ПОТРЕБЛЕНИЕ СОЛИ (г/цикл)
°dH	°fH	°кларка	ммоль/л		
0-5	0-9	0-6	0-0.94	Н1 (Быстрая)	0
6-11	10-20	7-14	1.0-2.0	Н2 (90 мин.)	9
12-17	21-30	15-21	2.1-3.0	Н3 (90 мин. + быстрая)	12
18-22	31-40	22-28	3.1-4.0	Н4 (Есо)	20
23-34	41-60	29-42	4.1-6.0	Н5 (Есо + быстрая)	30
35-55	61-98	43-69	6.1-9.8	Н6 (Есо + 90 мин.)	60

1°dH = 1,25 °fH = 0,178 °Кларка = 1,78 ммоль/л Уровень настройки для смягчителя по умолчанию: Н3

Значения, указанные в таблице, носят информативный характер и могут отличаться. Если в вашей модели нет смягчителя для воды, вы можете пропустить этот раздел.

Смягчитель воды

Жесткость воды варьируется в зависимости от региона проживания. На посуде образуются отложения, если в посудомоечной машине жесткая вода. Машина оборудована специальным смягчителем, в котором есть емкость для соли, которая специально предназначена для удаления из воды извести и минералов.

ПОДГОТОВКА И ЗАГРУЗКА ПОСУДЫ

Приобретайте посуду, предназначенную специально для посудомоечной машины. Для хрупкой посуды выберите программу с минимальной возможной температурой.

Во избежание повреждения не вынимайте стекло и столовые приборы из посудомоечной машины сразу после окончания программы.

СТОЛОВЫЕ ПРИБОРЫ / ПОСУДА

Не подходят для мытья в посудомоечной машине:

- Столовые приборы с деревянными, роговыми, фарфоровыми или перламутровыми ручками.
- Пластиковые изделия, нетермостойкие.
- Старые столовые приборы со склеенными деталями, которые не выдерживают воздействия высоких температур.
- Связанные вместе столовые приборы или посуда.
- Оловянные или медные предметы.
- Хрусталь.
- Стальные предметы, которые могут заржаветь.
- Деревянные тарелки.
- Посуда, изготовленная из синтетических волокон.

Рекомендации по загрузке посудомоечной машины

Убирать остатки пищи.

Размочить остатки подгоревшей пищи на сковородах.

Споласкивать посуду под струей воды нет необходимости. Чтобы добиться наилучшей производительности посудомоечной машины, следуйте этим инструкциям по загрузке.

(Функции и внешний вид корзин и отсеков для столовых приборов могут отличаться).

Расположите посуду в посудомоечной машине в следующем порядке:

- Такие предметы, как чашки, стаканы, кастрюли/сковородки следует переворачивать вверх дном.
- Изогнутые предметы или предметы, имеющие вырезы и выемки, необходимо размещать под наклоном, чтобы вода могла вытекать из них.
- Вся посуда укладывается так, чтобы она не могла перевернуться.
- В процессе мытья посуда не должна препятствовать вращению кронштейнов разбрызгивателей.
- Блюда и столовые приборы не должны лежать друг на друге или накрывать друг друга.
- Во избежание повреждения стеклянные стаканы и бокалы не должны касаться друг друга.
- Верхняя полка предназначена для загрузки более хрупкой и легкой посуды, например стаканов, бокалов, чайных и кофейных чашек.
- Длинные ножи, хранящиеся в вертикальном положении, представляют собой потенциальную опасность!
- Длинные и / или острые предметы из столовых приборов, такие как разделочные ножи, должны загружаться в верхнюю корзину горизонтально.
- Пожалуйста, не перегружайте посудомоечную машину. Это влияет на результаты мойки и потребление электроэнергии.

Не следует мыть в посудомоечной машине слишком мелкие предметы, поскольку они могут легко выпасть из корзин.

Извлечение посуды

Во избежание попадания воды с верхней корзины на посуду в нижней корзине рекомендуется сначала выгружать посуду с нижней корзины, а затем с верхней.



ВНИМАНИЕ! ПОСУДА ПОСЛЕ ЦИКЛА МОЙКИ МОЖЕТ БЫТЬ ГОРЯЧЕЙ! ВО ИЗБЕЖАНИЕ ПОВРЕЖДЕНИЯ НЕ ВЫНИМАЙТЕ СТЕКЛЯННУЮ ПОСУДУ И СТОЛОВЫЕ ПРИБОРЫ ИЗ ПОСУДОМОЕЧНОЙ МАШИНЫ В ТЕЧЕНИЕ ПРИМЕРНО 15 МИНУТ ПОСЛЕ ЗАВЕРШЕНИЯ ЦИКЛА МОЙКИ.

Загрузка верхней корзины



Верхняя корзина предназначена для загрузки более хрупкой и легкой посуды, например стаканов, бокалов, чайных и кофейных чашек, соусников и блюдец, а также тарелок, небольших салатниц и неглубоких сковородок (без сильных загрязнений). Размещайте посуду и кухонные принадлежности таким образом, чтобы они не двигались под струями воды.

Загрузка нижней корзины



Крупные предметы, которые тяжелее всего отмываются, – кастрюли, сковороды, крышки, сервировочные тарелки и салатницы – рекомендуется размещать на нижней полке, как показано на рисунке слева. Сервировочные тарелки и крышки предпочтительно размещать по бокам полок во избежание блокировки вращения верхнего кронштейна разбрызгивателя. Максимальный диаметр тарелок, которые можно расположить перед диспенсером моющего средства, составляет 19 см, чтобы посуда не препятствовала открыванию крышки диспенсером.



ВНИМАНИЕ! СЛЕДИТЕ ЗА ТЕМ, ЧТОБЫ ПРЕДМЕТЫ НЕ ПРОВАЛИЛИСЬ СКВОЗЬ РЕШЕТКУ КОРЗИНЫ. ВСЕГДА ЗАГРУЖАЙТЕ ОСТРЫЕ СТОЛОВЫЕ ПРИБОРЫ ОСТРЫМ КОНЦОМ ВНИЗ.

ОПОЛАСКИВАТЕЛЬ И МОЮЩИЕ СРЕДСТВА

Ополаскиватель добавляется при последнем ополаскивании посуды. Он обеспечивает тщательную промывку и предотвращает образование пятен и подтеков после сушки. Он также способствует лучшему результату при сушке посуды. Для этой модели посудомоечной машины применяются жидкие ополаскиватели.



ВНИМАНИЕ! ДЛЯ ПОСУДОМОЕЧНОЙ МАШИНЫ СЛЕДУЕТ ИСПОЛЬЗОВАТЬ ТОЛЬКО СПЕЦИАЛЬНЫЕ ОПОЛАСКИВАТЕЛИ ДЛЯ ПОСУДОМОЕЧНЫХ МАШИН. НИКОГДА НЕ ДОБАВЛЯЙТЕ В ДИСПЕНСЕР ОПОЛАСКИВАТЕЛЯ КАКОЕ-ЛИБО ДРУГОЕ СРЕДСТВО (НАПРИМЕР, ОЧИЩАЮЩЕЕ СРЕДСТВО ДЛЯ ПОСУДОМОЕЧНЫХ МАШИН ИЛИ ЖИДКОЕ МОЮЩЕЕ СРЕДСТВО). ЭТО МОЖЕТ ПРИВЕСТИ К ПОВРЕЖДЕНИЮ УСТРОЙСТВА.

Повторное заполнение дозатора ополаскивателя

Регулярность заправки диспенсера зависит от того, как часто происходят циклы мойки с применением ополаскивания.

- Если индикатор светится, это означает, что в посудомоечной машине не хватает ополаскивателя, и нужно долить до нужного уровня.
- Не переливайте диспенсер для ополаскивания.

Назначение моющего средства

Моющие средства с химическими ингредиентами необходимы для удаления грязи и крошек и выведения их из посудомоечной машины. Для этого подходит большинство промышленных моющих средств, предназначенных для этих целей.



ВНИМАНИЕ! ИСПОЛЬЗУЙТЕ МОЮЩЕЕ СРЕДСТВО, ПРЕДНАЗНАЧЕННОЕ СПЕЦИАЛЬНО ДЛЯ ПОСУДОМОЕЧНЫХ МАШИН. МОЮЩЕЕ СРЕДСТВО ДОЛЖНО БЫТЬ СУХИМ, С НЕИСТЕКШИМ СРОКОМ ГОДНОСТИ. ПОРОШОК СЛЕДУЕТ ЗАСЫПАТЬ В ДИСПЕНСЕР НЕПОСРЕДСТВЕННО ПЕРЕД МЫТЬЕМ ПОСУДЫ.

ВНИМАНИЕ! ХРАНИТЕ МОЮЩИЕ СРЕДСТВА В НЕДОСТУПНОМ ДЛЯ ДЕТЕЙ МЕСТЕ – ЭТО ЕДКИЙ ХИМИКАТ!

Комбинированные моющие средства 2в1; 3в1; 4в1; 5в1

Комбинированные моющие средства содержат в себе моющее средство, ополаскиватель и соль. Перед применением моющих средств такого типа убедитесь, что уровень жесткости вашей воды соответствует рекомендациям производителя моющих средств (на упаковке). Данные моющие средства должны использоваться строго согласно инструкциям производителя. Моющие средства, содержащие смягчитель воды и ополаскиватель, имеют эффективное воздействие только в определенных условиях: ополаскиватель и смягчитель воды не приспособлены к специфическим условиям. По этой причине иногда возможны нежелательные последствия после мойки или сушки посуды. Узнайте подробнее об условиях использования моющих средств у производителя.



ВНИМАНИЕ! НЕ ИСПОЛЬЗУЙТЕ КОМБИНИРОВАННЫЕ МОЮЩИЕ СРЕДСТВА СО СЛЕДУЮЩИМИ ПРОГРАММАМИ МОЙКИ: ПОЛОСКАНИЕ, КОРОТКИЕ ПРОГРАММЫ. ВНИМАНИЕ! ПЕРЕД ПРИМЕНЕНИЕМ КОМБИНИРОВАННЫХ МОЮЩИХ СРЕДСТВ «2 В 1», «3 В 1», «4 В 1», «5 В 1». УБЕДИТЕСЬ, ЧТО РАЗМЕР УПАКОВКИ МОЮЩЕГО СРЕДСТВА СООТВЕТСТВУЕТ РАЗМЕРУ ДИСПЕНСЕРА, ЧТОБЫ БЕЗ ТРУДА НАПОЛНИТЬ ДИСПЕНСЕР И НЕ ПОВРЕДИТЬ ЕГО.

ДОБАВЛЕНИЕ ОПОЛАСКИВАТЕЛЯ В ДИСПЕНСЕР



1 Откройте вверх крышку ополаскивателя

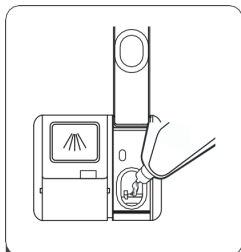

2 Залейте ополаскиватель в диспенсер, будьте осторожны, не переполняйте его



3 Закройте крышку ополаскивателя

Регулировка потребления ополаскивателя

Для достижения лучшего результата сушки с применением ополаскивателя, посудомоечная машина имеет возможность регулировки потребления ополаскивателя.

Для регулировки выполните следующие действия:

1. Включите прибор;
2. В течение 60 секунд после включения нажмите кнопку «Программа» [4] и удерживайте ее нажатой более 5 секунд, затем нажмите кнопку «Отложенный старт» [3], чтобы запустить настройку потребления ополаскивателя, символ начнет мигать;
3. Нажимайте на кнопку «Программа» [4], чтобы выбрать правильные настройки в соответствии с условиями мойки. Настройки будут меняться в следующей последовательности:

1. D1-> D2-> D3-> D4-> D5->;
2. Нажмите кнопку «Вкл/Выкл»[1], чтобы завершить настройки.

УРОВНИ ПОТРЕБЛЕНИЯ ОПОЛАСКИВАТЕЛЯ	ИНДИКАЦИЯ
D1	Быстрая
D2	90 мин.
D3	90 мин. + Быстрая
D4	Есо
D5	Есо + Быстрая

ДОБАВЛЕНИЕ МОЮЩЕГО СРЕДСТВА В ДИСПЕНСЕР

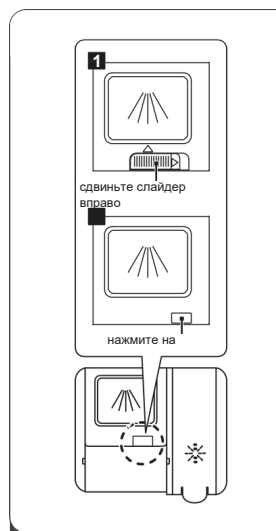

1 Открытие крышки диспенсера для моющего средства осуществляется следующим образом:

1. Откройте заслонку диспенсера с помощью слайдерной защелки.
2. Откройте заслонку диспенсера с помощью специальной кнопки.

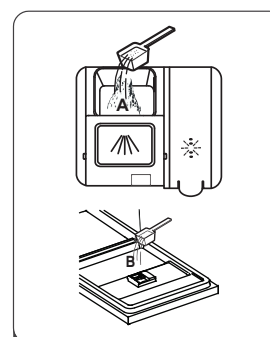

2 Для основного цикла мойки добавьте моющее средство в отсек (А). Для лучшего результата мойки, особенно если посуда очень грязная, можно добавить небольшое количество моющего средства на дверь (В). Дополнительное моющее средство будет использоваться для предварительной мойки.

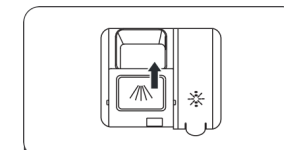

3 Закройте заслонку диспенсера, задвинув ее с передней стороны, а затем зафиксируйте ее, нажав сверху.

ПРОГРАММЫ ПОСУДОМОЕЧНОЙ МАШИНЫ

ТАБЛИЦА ЦИКЛОВ МОЙКИ

В приведенной ниже таблице показано, какие программы подходят для посуды с разным уровнем загрязненности, и какое количество моющего средства понадобится. В таблице можно найти информацию о разных программах мойки.

[•] необходимо залить ополаскиватель в диспенсер.

Значения, указанные в таблице, носят информативный характер и могут отличаться.

Модель PM-9V5

Программа	Описание цикла мойки	Моющее средство предварительной/основной мойки	Продолжительность программы (мин)	Потребление энергии (кВт/ч)	Потребление воды (л)	Ополаскиватель
Интенсивная	Предварительная мойка (50°C) Мойка (65°C) Ополаскивание Ополаскивание (65°C) Сушка	5/22 г	205	1,378	15,3	•
Стандартная	Предварительная мойка (45°C) Мойка (55°C) Ополаскивание Ополаскивание (65°C) Сушка	5/22 г	175	1,287	13,1	•
ECO ECO (*EN 50242)	Мойка (45°C) Ополаскивание Ополаскивание (60°C) Сушка	27 г	235	0,691	9	•
90 мин.	Мойка (60°C) Ополаскивание Ополаскивание (65°C) Сушка	27 г	90	1,234	10,2	•
Быстрая	Мойка (50°C) Ополаскивание Ополаскивание (45°C)	15 г	30	0,611	10	○

Модель PM-10S6

Программа	Описание цикла мойки	Моющее средство предварительной/основной мойки	Продолжительность программы (мин)	Потребление энергии (кВт/ч)	Потребление воды (л)	Ополаскиватель
Интенсивная	Предварительная мойка (50°C) Мойка (60°C) Ополаскивание Ополаскивание (70°C) Сушка	5/30 г	165	1,4	16,5	•
Стандартная	Предварительная мойка (45°C) Мойка (55°C) Ополаскивание Ополаскивание (65°C) Сушка	5/30 г	175	1,1	13	•
ECO ECO (*EN 50242)	Предварительная мойка Мойка (45°C) Ополаскивание (65°C) Сушка	5/30 г	190	0,74	9	•
90 мин.	Мойка (65°C) Ополаскивание Ополаскивание (65°C) Сушка	35 г	90	1,15	11,5	•
Быстрая	Мойка (55°C) Ополаскивание (55°C) Ополаскивание (55°C)	25 г	30	0,7	10	○
Стекло	Предварительная мойка Мойка (40°C) Ополаскивание Ополаскивание (60°C) Сушка	5/30 г	125	0,75	13,5	•

Модель PM-9S4

Программа	Описание цикла мойки	Моющее средство предварительной/основной мойки	Продолжительность программы (мин)	Потребление энергии (кВт/ч)	Потребление воды (л)	Ополаскиватель
Интенсивная	Предварительная мойка (50°C) Мойка (65°C) Ополаскивание Ополаскивание (65°C) Сушка	5/22 г	205	1,378	15,3	•
ECO ECO (*EN 50242)	Мойка (45°C) Ополаскивание Ополаскивание (55°C) Сушка	27 г	235	0,691	9	•
90 мин.	Мойка (60°C) Ополаскивание Ополаскивание (65°C) Сушка	27 г	90	1,234	10,2	•
Быстрая	Мойка (50°C) Ополаскивание Ополаскивание (45°C)	15 г	30	0,611	10	○

Модель PM-10V6

Программа	Описание цикла мойки	Моющее средство предварительной/основной мойки	Продолжительность программы (мин)	Потребление энергии (кВт/ч)	Потребление воды (л)	Ополаскиватель
Интенсивная	Предварительная мойка (50°C) Мойка (65°C) Ополаскивание Ополаскивание (65°C) Сушка	5/20 г	205	1,378	15,3	•
Стандартная	Предварительная мойка (45°C) Мойка (55°C) Ополаскивание Ополаскивание (65°C) Сушка	5/20 г	175	1,012	13,1	•
ECO ECO (*EN 50242)	Мойка (45°C) Ополаскивание Ополаскивание (60°C) Сушка	25 г	235	0,741	9	•
Стекло	Предварительная мойка Мойка (50°C) Ополаскивание Ополаскивание (65°C) Сушка	5/20 г	120	0,783	13,1	•
90 мин.	Мойка (60°C) Ополаскивание Ополаскивание (65°C) Сушка	25 г	90	1,093	10,2	•
Быстрая	Мойка (50°C) Ополаскивание Ополаскивание (45°C)	15 г	30	0,539	10	○

*EN 50242: программа является тестовой для соответствия регламенту, представляет собой цикл тестирования.

Модель PM-12S4

Программа	Описание цикла мойки	Моющее средство предварительной/основной мойки	Продолжительность программы (мин)	Потребление энергии (кВт/ч)	Потребление воды (л)	Ополаскиватель
Интенсивная	Предварительная мойка (50°C) Мойка (65°C) Ополаскивание Ополаскивание Ополаскивание (65°C) Сушка	5/25 г	205	1,621	17,8	●
ECO ECO (*EN 50242)	Мойка (45°C) Ополаскивание Ополаскивание (60°C) Сушка	5/25 г	220	0,908	11	●
90 мин.	Мойка (60°C) Ополаскивание Ополаскивание (65°C) Сушка	30 г	90	1,350	11,7	●
Быстрая	Мойка (50°C) Ополаскивание Ополаскивание (45°C)	25 г	30	0,751	11,2	○

Модель PM-14V6

Программа	Описание цикла мойки	Моющее средство предварительной/основной мойки	Продолжительность программы (мин)	Потребление энергии (кВт/ч)	Потребление воды (л)	Ополаскиватель
Интенсивная	Предварительная мойка (50°C) Мойка (65°C) Ополаскивание Ополаскивание Ополаскивание (65°C) Сушка	5/30 г	205	1,621	17,8	●
Стандартная	Предварительная мойка (45°C) Мойка (55°C) Ополаскивание Ополаскивание (65°C) Сушка	5/30 г	175	1,302	14,3	●
ECO ECO (*EN 50242)	Мойка (45°C) Ополаскивание Ополаскивание (60°C) Сушка	35 г	220	0,937	11	●
90 мин.	Мойка (60°C) Ополаскивание Ополаскивание (65°C) Сушка	35 г	90	1,1	11,7	●
Быстрая	Мойка (50°C) Ополаскивание Ополаскивание (45°C)	25 г	30	0,751	11,2	○
Стекло	Предварительная мойка Мойка (50°C) Ополаскивание Ополаскивание (65°C) Сушка	5/30 г	120	1,1	14,3	●

Модель PM-12V5

Программа	Описание цикла мойки	Моющее средство предварительной/основной мойки	Продолжительность программы (мин)	Потребление энергии (кВт/ч)	Потребление воды (л)	Ополаскиватель
Интенсивная	Предварительная мойка (50°C) Мойка (65°C) Ополаскивание Ополаскивание Ополаскивание (65°C) Сушка	5/25 г	205	1,621	17,8	●
Стандартная	Предварительная мойка (45°C) Мойка (55°C) Ополаскивание Ополаскивание (65°C) Сушка	5/25 г	175	1,302	14,3	●
ECO ECO (*EN 50242)	Мойка (45°C) Ополаскивание Ополаскивание (60°C) Сушка	30 г	220	0,908	11	●
90 мин.	Мойка (60°C) Ополаскивание Ополаскивание (65°C) Сушка	30 г	90	1,350	11,7	●
Быстрая	Мойка (50°C) Ополаскивание Ополаскивание (45°C)	25 г	30	0,751	11,2	○

Модель PM-14S6

Программа	Описание цикла мойки	Моющее средство предварительной/основной мойки	Продолжительность программы (мин)	Потребление энергии (кВт/ч)	Потребление воды (л)	Ополаскиватель
Интенсивная	Предварительная мойка (50°C) Мойка (60°C) Ополаскивание Ополаскивание Ополаскивание (70°C) Сушка	5/30 г	170	1,6	18,5	●
Стандартная	Предварительная мойка (45°C) Мойка (55°C) Ополаскивание Ополаскивание (65°C) Сушка	5/30 г	180	1,3	15	●
ECO ECO (*EN 50242)	Предварительная мойка Мойка (45°C) Ополаскивание (65°C) Сушка	5/30 г	195	0,93	11	●
90 мин.	Мойка (65°C) Ополаскивание Ополаскивание (65°C) Сушка	35 г	90	1,35	12,5	●
Быстрая	Мойка (45°C) Ополаскивание (50°C) Ополаскивание (55°C)	25 г	30	0,75	11	○
Стекло	Предварительная мойка Мойка (40°C) Ополаскивание Ополаскивание (60°C) Сушка	5/30 г	130	0,9	14,5	●

*EN 50242: программа является тестовой для соответствия регламенту, представляет собой цикл тестирования.

Модель PM-10V6B

Программа	Описание цикла мойки	Моющее средство предварительной/основной мойки	Продолжительность программы (мин)	Потребление энергии (кВт/ч)	Потребление воды [л]	Ополаскиватель
Интенсивная	Предварительная мойка (50°C) Мойка (65°C) Ополаскивание Ополаскивание (60°C) Сушка	5/20 г	205	1,199	15,2	•
Стандартная	Предварительная мойка (45°C) Мойка (55°C) Ополаскивание Ополаскивание (60°C) Сушка	5/20 г	175	0,972	15,1	•
ECO ECO [*EN 50242]	Мойка (45°C) Ополаскивание Ополаскивание (45°C) Сушка	25 г	215	0,658	9	•
90 мин.	Мойка (55°C) Ополаскивание Ополаскивание (50°C) Сушка	25 г	90	0,659	9,5	•
Быстрая	Мойка (40°C) Ополаскивание (40°C) Ополаскивание (50°C)	15 г	30	0,6	10,2	○
Стекло	Предварительная мойка (40°C) Мойка (50°C) Ополаскивание Ополаскивание (50°C) Сушка	5/20 г	120	0,734	12,4	•

Модель PM-14V6B

Программа	Описание цикла мойки	Моющее средство предварительной/основной мойки	Продолжительность программы (мин)	Потребление энергии (кВт/ч)	Потребление воды [л]	Ополаскиватель
Интенсивная	Предварительная мойка (50°C) Мойка (65°C) Ополаскивание Ополаскивание (60°C) Сушка	5/30 г	205	1,549	18,7	•
Стандартная	Предварительная мойка (45°C) Мойка (55°C) Ополаскивание Ополаскивание (60°C) Сушка	5/30 г	175	1,239	18,7	•
ECO ECO [*EN 50242]	Мойка (50°C) Ополаскивание Ополаскивание (50°C) Сушка	35 г	198	0,833	11	•
90 мин.	Мойка (55°C) Ополаскивание Ополаскивание (50°C) Сушка	35 г	90	0,839	11,5	•
Быстрая	Мойка (40°C) Ополаскивание (40°C) Ополаскивание (50°C)	15 г	30	0,652	11	○
Стекло	Предварительная мойка (40°C) Мойка (50°C) Ополаскивание Ополаскивание (50°C) Сушка	5/30 г	120	0,902	15,2	•

ЗАПУСК ЦИКЛА МОЙКИ

1. Выдвиньте нижнюю и верхнюю корзины, загрузите посуду и задвиньте корзины обратно в камеру. Рекомендуется сначала загружать нижнюю корзину, а затем верхнюю.
2. Добавьте моющее средство.
3. Вставьте вилку в розетку. Информацию о подключении к сети см. на странице «Технические характеристики». Убедитесь в том, что подвод воды полностью открыт.
4. Откройте дверцу, нажмите кнопку «Вкл/Выкл» [1], чтобы включить прибор.
5. Выберите программу, засветится соответствующий индикатор. Затем закройте дверцу и посудомоечная машина запустит цикл мойки.

ИЗМЕНЕНИЕ ПРОГРАММЫ ВО ВРЕМЯ ВЫПОЛНЕНИЯ ЦИКЛА МОЙКИ

Запущенный цикл можно изменить только в том случае, если он был запущен недавно. В противном случае моющее средство может уже быть добавлено в цикл мойки, а устройство уже может слить воду. В этом случае необходимо снова засыпать моющее средство в дозатор и перезапустить посудомоечную машину.

Для перезапуска машины следуйте инструкции ниже:

1. Приоткройте немного дверцу для того, чтобы остановить цикл мойки, после того как разбрызгиватели остановятся, откройте дверцу полностью.
2. Нажмите и удерживайте кнопку «Программа» [4] более 3 секунд, посудомоечная машина перейдет в режим ожидания.
3. Выберите нужную программу мойки

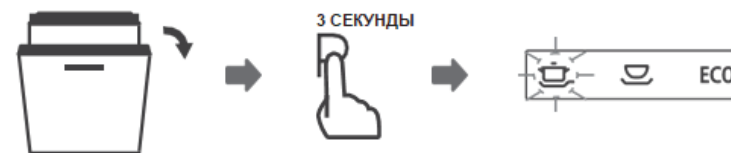

ЕСЛИ ВЫ ЗАБЫЛИ ПОЛОЖИТЬ ПОСУДУ

Забывшую посуду тарелку можно добавить в любое время, пока не откроется диспенсер моющего средства.

В этом случае следуйте инструкциям ниже:

1. Приоткройте немного дверцу для того, чтобы остановить цикл мойки.
2. После того, как разбрызгиватели остановятся, откройте дверцу полностью.
3. Добавьте забытую посуду.
4. Закройте дверцу.
5. Посудомоечная машина возобновит работу.

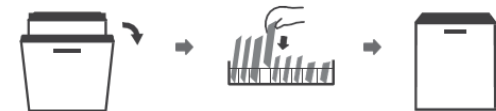







ВНИМАНИЕ! ВО ВРЕМЯ РАБОТЫ ПОСУДОМОЕЧНОЙ МАШИНЫ ОПАСНО ОТКРЫВАТЬ ДВЕРЦУ, ПОСКОЛЬКУ МОЖНО ОБЖЕЧЬСЯ ГОРЯЧЕЙ ВОДОЙ.

КОДЫ ОШИБОК

При возникновении некоторых неисправностей на приборе отображаются коды ошибок.

PM-9V5/PM-9S4/PM-10S6/PM-12S4/ PM-12V5/PM-14S6

Коды	Значения	Возможные причины
Интенсивное мигание индикатора  (PM-9V5, PM-9S4, PM-10S6, PM-12S4, PM-12V5, PM-14S6)	Длительное время набора воды	Смесители не открыты или забор воды затруднен, давление воды слишком низкое.
Интенсивное мигание индикатора  /  90° (PM-9V5, PM-9S4, PM-10S6, PM-12S4, PM-12V5, PM-14S6)	Не достигается требуемая температура	Неисправность нагревательного элемента.
Интенсивное мигание индикатора ECO (PM-9V5, PM-9S4, PM-10S6, PM-12S4, PM-12V5)	Протечка воды	Протекает какой-то элемент посудомоечной машины
Интенсивное мигание индикатора ECO (PM-9V5, PM-9S4, PM-10S6, PM-12S4),  (PM-9S4, PM-12S4) и  (PM-9V5, PM-9S4, PM-10S6, PM-12S4)	Сбой в связи между основной платой и платой дисплея	Разрыв цепи или обрыв проводки
Интенсивное мигание индикатора  (10S6, PM-14S6)	Протечка воды	Протекает какой-то элемент посудомоечной машины

10V6/14V6/ PM-10V6B/ PM-14V6B

Коды	Значения	Возможные причины
E1	Длительное время набора воды	Смесители не открыты или забор воды затруднен, давление воды слишком низкое.
E3	Не достигается требуемая температура	Неисправность нагревательного элемента.
E4	Протечка воды	Протекает какой-то элемент посудомоечной машины
Ed	Сбой в связи между основной платой и платой дисплея	Разрыв цепи или обрыв проводки

Предупреждение

- если произошла утечка воды, отключите подачу воды до прибытия сервисной службы
- если на поддоне из-за вытекания или небольших протечек появляется вода, необходимо устранить воду перед повторным запуском посудомоечной машины
- если есть код ошибки, который невозможно устранить, обратитесь за профессиональной помощью

ВНИМАНИЕ! В СЛУЧАЕ ПРОТЕЧКИ, ОТКЛЮЧИТЕ ПИТАНИЕ И ПЕРЕКРОЙТЕ ВОДУ, А ЗАТЕМ ПОЗВОНИТЕ В СЕРВИСНЫЙ ЦЕНТР.



ЕСЛИ В НИЖНЕМ ПОДДОНЕ ЕСТЬ ВОДА ВСЛЕДСТВИЕ ПЕРЕПОЛНЕНИЯ ИЛИ НЕБОЛЬШОЙ УТЕЧКИ, ТО ПЕРЕД ПОВТОРНЫМ ЗАПУСКОМ ПОСУДОМОЕЧНОЙ МАШИНЫ НЕОБХОДИМО СЛИТЬ ВОДУ.

ОБСЛУЖИВАНИЕ

ЗАПАСНЫЕ ЧАСТИ

Для обслуживания прибора следует использовать только оригинальные запасные части от производителя. Запрещается ремонт или замена любых компонентов прибора, не рекомендуемых настоящим руководством. Все технические вмешательства и ремонтные работы должны проводиться только уполномоченным техническим персоналом.

СЕРТИФИКАЦИЯ

Все оборудование торговой марки making Oasis everywhere проходит сертификацию на соответствие техническому регламенту Таможенного союза. Копию сертификата соответствия можно получить в торговой точке, где вы приобретали это оборудование. Данное оборудование – посудомоечная машина making Oasis everywhere – соответствует ТР ТС 004/2011 «О безопасности низковольтного оборудования» и ТР ТС 020/2011 «Электромагнитная совместимость технических средств», ТР ЕАЭС 037 /2016 «Об ограничении применения опасных веществ в изделиях электротехники и радиоэлектроники».

ТРАНСПОРТИРОВКА И ХРАНЕНИЕ

Транспортирование и хранение прибора должно соответствовать указаниям манипуляционных знаков на упаковке. Прибор должен храниться в упаковке изготовителя в закрытом помещении при температуре от +4°C до +40°C и относительной влажности до 85% (при температуре +25°C).

Срок хранения составляет 10 лет.

СЕРВИСНОЕ ОБСЛУЖИВАНИЕ

В случае необходимости сервисного обслуживания обратитесь к продавцу. Во избежание несчастных случаев сервисное обслуживание прибора должно выполняться только представителем сервисного центра или другим квалифицированным специалистом.

Информацию об авторизованных сервисных центрах можно получить:

- на сайте www.forteklima.ru в разделе «Сервис»;
- написав запрос на электронный ящик service@forteholding.ru;
- позвонив по номеру единой службы технической поддержки 8-800-700-0098.

ГАРАНТИЙНЫЙ ТАЛОН

Настоящий документ не ограничивает определенные законом права потребителей, но дополняет и уточняет оговоренные законом обязательства, предполагающие соглашения сторон, либо договор.

Благодарим за оказанное доверие и выбор, сделанный в пользу нашей продукции. Мы рады предложить Вам надёжные и качественные изделия making Oasis everywhere и устанавливаем на них основную гарантию сроком на 36 месяцев и расширенную гарантию до 48 месяцев при соблюдении дополнительных условий*.

Пожалуйста, проверяйте комплектацию, внешний вид и правильно заполненный гарантийный талон при покупке изделия. В случае возникновения неисправностей не пытайтесь самостоятельно ремонтировать изделие, это не только опасно, но и может привести к утрате гарантии. Пожелания по качеству товара или его усовершенствованию Вы можете прислать по адресу info@forteholding.ru.

Гарантийный срок на кухонную технику making Oasis everywhere начинается со дня продажи товара и предоставляется в соответствии с нижеперечисленными условиями путём бесплатного устранения недостатков инструмента, вызванных дефектами материала или изготовления.

- *Использование прибора предназначено только для бытового назначения.
- Чтобы воспользоваться расширенной гарантией, необходимо зарегистрировать купленный товар на сайте нашей компании www.forteklima.ru в течение одного месяца от даты покупки. Участие в программе расширенной гарантии подтверждается выдачей сертификата на конкретный товар. Зарегистрировать товар возможно только после согласия покупателя на сохранение личных данных, запрашиваемых в процессе регистрации.
- Гарантия 48 месяцев действует только при наличии оригиналов кассового и товарного чеков, подтверждающих покупку изделия, а также при предоставлении ссылки на опубликованный положительный отзыв, длиной не менее 200 символов. Более подробная информация об условиях получения сертификата расширенной гарантии указана на нашем сайте www.forteklima.ru.
- Сертификат действителен для одного конкретного изделия.
- Серийный номер, указанный на изделии, должен совпадать с серийным номером в паспорте на данное изделие.
- При возникновении гарантийного случая в авторизованный сервисный центр компании необходимо предоставить сертификат расширенной гарантии, паспорт на изделие с заполненным гарантийным талоном, а также оригиналы кассового и товарного чеков, подтверждающих покупку изделия. Дата продажи во всех документах должна быть одинаковой.
- Сертификат расширенной гарантии позволяет воспользоваться сервисным обслуживанием во всех сервисных центрах продукции making Oasis everywhere на территории Российской Федерации. Перечень сервисных центров указан на официальном сайте www.forteklima.ru. Внимательно ознакомьтесь с гарантийным талоном и проследите, чтобы он был правильно заполнен и имел штамп Продавца. При отсутствии штампа и даты продажи (либо кассового чека с датой продажи) гарантийный срок изделия исчисляется со дня его изготовления. Тщательно проверьте внешний вид изделия и его комплектность, все претензии по внешнему виду и комплектности изделия предъявляйте Продавцу при покупке изделия. Гарантийное обслуживание купленного Вами прибора осуществляется через Продавца, специализированные сервисные центры или монтажную организацию, проводившую установку прибора (если изделие нуждается в специальной установке, подключении или сборке). По всем вопросам, связанным с техническим обслуживанием изделия, обращайтесь в специализированные сервисные центры. Подробная информация о сервисных центрах, уполномоченных осуществлять ремонт и техническое обслуживание изделия, находится на сайте www.forteklima.ru в Разделе «Продажа и сервис, Где обслуживать?» Дополнительную информацию Вы можете получить у Продавца магазина, по телефону службы технической поддержки 8-800-700-0098 (звонок по России бесплатный), написав на эл. адрес: service@forteholding.ru или на сайте: www.forteklima.ru.

В случае неисправности прибора по вине изготовителя обязательство по устранению неисправности ложится на уполномоченную изготовителем организацию. В данном случае покупатель в праве обратиться к Продавцу. Ответственность за неисправность прибора по вине организации, проводившей установку (монтаж) прибора, ложится на монтажную организацию. В данном случае необходимо обратиться к организации, проводившей установку (монтаж) прибора.

Для установки (подключения) изделия (если изделие нуждается в специальной установке, подключении или сборке) рекомендуем обращаться в специализированные сервисные центры. Вы можете воспользоваться услугами любых квалифицированных специалистов, однако Продавец, Уполномоченная изготовителем организация, Импортёр, Изготовитель не несут ответственности за недостатки изделия, возникшие из-за его неправильной установки (подключения). В конструкцию, комплектацию или технологию изготовления изделия, с целью улучшения его технических характеристик, могут быть внесены изменения. Такие изменения вносятся в изделие без предварительного уведомления Покупателя и не влекут обязательств по изменению/улучшению ранее выпущенных изделий. Убедительно просим Вас во избежание недоразумений до установки/эксплуатации изделия внимательно изучить его инструкцию по эксплуатации. Запрещается вносить в Гарантийный талон какие-либо изменения, а также стирать или переписывать какие-либо указанные в нем данные. Настоящая гарантия имеет силу, если Гарантийный талон правильно/четко заполнен и в нем указаны: наименование и модель изделия, его серийные номера, дата продажи, а также имеется подпись уполномоченного лица и штамп Продавца.

Срок службы посудомоечной машины составляет 10 (десять) лет.

Настоящая гарантия распространяется на производственный или конструкционный дефект изделия. Выполнение уполномоченным сервисным центром ремонтных работ и замена дефектных деталей изделия производится в сервисном центре или у Покупателя (по усмотрению сервисного центра).

Гарантийный ремонт изделия выполняется в срок не более 45 дней. В случае, если во время устранения недостатков товара станет очевидным, что они не будут устранены в определенный согласованный сторон срок, стороны могут заключить соглашение о новом сроке устранения недостатков товара. Указанный срок гарантийного ремонта изделия распространяется только на изделия, которые используются в личных, семейных или домашних целях, не связанных с предпринимательской деятельностью.

Гарантийный срок на комплектующие изделия (детали, которые могут быть сняты с изделия без применения каких-либо инструментов, т.е. ящики, полки, решетки, корзины, насадки, щетки, трубки, шланги и др. подобные комплектующие) составляет три месяца.

Гарантийный срок на новые комплектующие изделия, установленные на изделие при гарантийном или платном ремонте, либо приобретенные отдельно от изделия, составляет три месяца со дня выдачи Покупателю изделия по окончании ремонта, либо продажи последнему этих комплектующих.

Настоящая гарантия не дает права на возмещение и покрытие ущерба, произошедшего в результате переделки или регулировки изделия, без предварительного письменного согласия изготовителя, с целью приведения его в соответствие с национальными или местными техническими стандартами и нормами безопасности, действующими в любой другой стране, кроме РФ, в которой это изделие было первоначально продано.

Настоящая гарантия не распространяется на:

- периодическое обслуживание и сервисное обслуживание изделия (чистку, замену фильтров или устройств выполняющих функции фильтров);
 - любые адаптации и изменения изделия, в т.ч. с целью усовершенствования и расширения обычной сферы его применения, которая указана в Инструкции по эксплуатации изделия, без предварительного письменного согласия изготовителя.
- Настоящая гарантия также не предоставляется в случаях:
- если будет полностью/частично изменен, стерт, удален или будет неразборчив серийный номер изделия;
 - использования изделия не по его прямому назначению, не в соответствии с его Инструкцией по эксплуатации, в том числе, эксплуатации изделия с перегрузкой или совместно со вспомогательным оборудованием, не рекомендуемым Продавцом, уполномоченной изготовителем организацией, импортером, изготовителем;
 - наличия на изделии механических повреждений (сколов, трещин и т. д.), воздействий на изделие чрезмерной силы, химически агрессивных веществ, высоких температур, повышенной влажности/запыленности, концентрированных паров, если что-либо из перечисленного стало причиной неисправности изделия;
 - ремонта/наладки/инсталляции/адаптации/пуска изделия в эксплуатацию не уполномоченными на то организациями/лицами;

- стихийных бедствий (пожар, наводнение и т. д.) и других причин, находящихся вне контроля Продавца, уполномоченной изготовителем организации, импортера, изготовителя и Покупателя, которые причинили вред изделию;
 - неправильного подключения изделия к электрической сети, а также неисправностей (не соответствие рабочих параметров) электрической сети и прочих внешних сетей;
 - дефектов, возникших вследствие попадания внутрь изделия посторонних предметов, жидкостей, кроме предусмотренных инструкции по эксплуатации, насекомых и продуктов их жизнедеятельности и т. д.;
 - неправильного хранения изделия;
 - необходимости замены ламп, фильтров, элементов питания, аккумуляторов, предохранителей, а также стеклянных/фарфоровых/матерчатых и перемещаемых вручную деталей и других дополнительных быстроизнашивающихся /сменных деталей изделия, которые имеют собственный ограниченный период работоспособности, в связи с их естественным износом, или если такая замена предусмотрена конструкцией и не связана с разборкой изделия;
 - дефектов системы, в которой изделие использовалось как элемент этой системы.
- Покупатель-потребитель предупрежден о том, что в соответствии сп. 11 «Перечня непродовольственных товаров надлежащего качества, не подлежащих возврату или обмену на аналогичный товар другого размера, формы, габарита, фасона, расцветки или комплектации» Пост. Правительства РФ от 19.01.1998. № 55 он не вправе требовать обмена купленного изделия в порядке ст. 25 Закона «О защите прав потребителей» и ст. 502 ГК РФ.
- С момента подписания Покупателем Гарантийного талона считается, что:
- Вся необходимая информация о купленном изделии и его потребительских свойствах предоставлена Покупателю в полном объеме, в соответствии со ст. 10 Закона «О защите прав потребителей»;
 - Покупатель получил Инструкцию по эксплуатации купленного изделия на русском языке;
 - Покупатель ознакомлен и согласен с условиями гарантийного обслуживания и особенностями эксплуатации купленного изделия;
 - Покупатель ознакомился с Памяткой по уходу и обязуется выполнять указанные в ней правила;
 - Покупатель претензий к внешнему виду, комплектности купленного изделия не имеет.

Подпись покупателя _____ Дата _____

making
oasis
everywhere

сохраняется
у клиента

ГАРАНТИЙНЫЙ ТАЛОН (заполняется продавцом)

Модель: _____

Серийный номер: _____

Дата производства: _____

Дата продажи: _____

Название продавца: _____

Адрес продавца: _____

Тел. продавца: _____

Подпись продавца: _____

МП

making
oasis
everywhere

изымается мастером
при обслуживании

УНИВЕРСАЛЬНЫЙ ОТРЫВНОЙ ТАЛОН

Модель: _____

Серийный номер: _____

Дата приема в ремонт: _____

Номер заказа-наряда: _____

ФИО клиента: _____

Адрес клиента: _____

Тел. клиента: _____

Дата ремонта: _____

Подпись мастера: _____

making
oasis
everywhere

сохраняется
у клиента

ГАРАНТИЙНЫЙ ТАЛОН (заполняется продавцом)

Модель: _____

Серийный номер: _____

Дата производства: _____

Дата продажи: _____

Название продавца: _____

Адрес продавца: _____

Тел. продавца: _____

Подпись продавца: _____

МП

making
oasis
everywhere

изымается мастером
при обслуживании

УНИВЕРСАЛЬНЫЙ ОТРЫВНОЙ ТАЛОН

Модель: _____

Серийный номер: _____

Дата приема в ремонт: _____

Номер заказа-наряда: _____

ФИО клиента: _____

Адрес клиента: _____

Тел. клиента: _____

Дата ремонта: _____

Подпись мастера: _____

318

Производитель: Forte Group Ningbo Co., LTD

Юр. адрес: 13-4-1, Building 9, No. 99, Xiangyun North Road, National High-tech Industrial Development Zone, Ningbo City, Zhejiang Province, China

Импортер 1: ООО «Форте Металс ГмбХ»

Адрес местонахождения: 400080, Волгоградская область, г. Волгоград, пр. Бетонный, д. 6

Импортер 2: ООО «Форте Хоум ГмбХ»

Адрес местонахождения: 344002, г. Ростов-на-Дону, ул. Красноармейская, д. 142/50, оф. 321

Импортер 3: ООО «ПЕРСПЕКТИВА»

Адрес местонахождения: 344082, г. Ростов-на-Дону, ул. Согласия, д. 18, оф. 1

Импортер 4: ООО «Форте Климат ГмбХ»

Адрес местонахождения: 344003, г. Ростов-на-Дону, просп. Буденновский, зд. 62/2 ком. 3-4

Импортер 5: ООО «Форте Пром Стил ГмбХ»

Адрес местонахождения: 400080, г. Волгоград, ул. 40 лет ВЛКСМ, д. 92

Импортер 6: ООО «Форте Тулс ГмбХ»

Адрес местонахождения: 344003, г. Ростов-на-Дону, просп. Буденновский, зд. 62/2, оф. 16-17

Импортер 7: ООО «Форте Пром ГмбХ»

Адрес местонахождения: 400031, г. Волгоград, ул. Бахтурова, 12Л

Сделано в Китае

making
oasis
everywhere

сохраняется
у клиента

ГАРАНТИЙНЫЙ ТАЛОН (заполняется продавцом)

Модель:

Серийный номер:

Дата производства:

Дата продажи:

Название продавца:

Адрес продавца:

Тел. продавца:

Подпись продавца:

МП

making
oasis
everywhere

изымается мастером
при обслуживании

УНИВЕРСАЛЬНЫЙ ОТРЫВНОЙ ТАЛОН

Модель:

Серийный номер:

Дата приема в ремонт:

Номер заказа-наряда:

ФИО клиента:

Адрес клиента:

Тел. клиента:

Дата ремонта:

Подпись мастера:

making
oasis
everywhere

сохраняется
у клиента

ГАРАНТИЙНЫЙ ТАЛОН (заполняется продавцом)

Модель:

Серийный номер:

Дата производства:

Дата продажи:

Название продавца:

Адрес продавца:

Тел. продавца:

Подпись продавца:

МП

making
oasis
everywhere

изымается мастером
при обслуживании

УНИВЕРСАЛЬНЫЙ ОТРЫВНОЙ ТАЛОН

Модель:

Серийный номер:

Дата приема в ремонт:

Номер заказа-наряда:

ФИО клиента:

Адрес клиента:

Тел. клиента:

Дата ремонта:

Подпись мастера: