



РУКОВОДСТВО
ПО ЭКСПЛУАТАЦИИ
СПЛИТ-СИСТЕМЫ

СОДЕРЖАНИЕ

Правила техники безопасности и рекомендации по установке	1
Технические характеристики устройства	3
Наименование частей устройства	4
Дисплей внутреннего блока	5
Функция экстренного выключения и функция автоматического перезапуска	6
Пульт дистанционного управления (ПДУ)	7
Переключение режимов работы сплит-системы	10
Руководство по монтажу	17
Электрические схемы	23
Техническое обслуживание и ремонт	25
Обслуживание и устранение неисправностей	26
Гарантийный талон	27

В соответствии с политикой непрерывного совершенствования продукции, внешний вид, технические данные и вспомогательные приборы данного устройства могут быть изменены без уведомления.

Правила техники безопасности и рекомендации по установке

- Внимательно прочитайте это руководство перед установкой и использованием устройства.
- В течение монтажа внутренних и наружных блоков запретите доступ детям к месту работы.
- Убедитесь, что твердо установлена подпора наружного блока.
- Проверьте и удостоверьтесь, что воздух не может входить в систему хладагента, и проверьте выдачу хладагента, когда установите кондиционер.
- Проведите цикл испытаний после установки кондиционера, и записывайте оперативные данные.
- Во встроеном блоке управления устанавливаются предохранители T5A/250V.
- Внутренний блок должен быть оборудован дополнительным автоматом или другим предохранительным устройством, защищающим устройство от перегрузки.
- Убедитесь, что сетевое напряжение соответствует напряжению на табличке блока устройства.
- Выключатель устройства и штепсель должны быть чистыми.
- Убедитесь, что розетка подходит для штепселя, в противном случае замените розетку.
- Вставьте вилку правильно и прочно в розетку, это позволит избежать поражения электрическим током или возгорания из-за плохого контакта.
- Нельзя устанавливать данное устройство на расстоянии ближе 50 см от горючего вещества (спирт и т.д.) или от герметичных контейнеров (например, аэрозоль).
- Если устройство используется в местах, где нет возможности вентиляции, должны быть приняты меры предосторожности для предотвращения любой утечки газообразного хладагента в окружающую среду и устранения угрозы пожара.
- Упаковочные материалы кондиционеров следует утилизировать, разделив материалы. В конце срока службы кондиционер следует отправить в специальный центр сбора отходов для утилизации.
- Используйте кондиционер в соответствии с инструкциями, указанными в этой брошюре.
- Данное руководство не охватывает все возможные ситуации, которые могут произойти во время эксплуатации устройства. Как и в случае с любой электрической бытовой техникой, во время эксплуатации и ремонта соблюдайте осторожность и учитывайте все общие знания и замечания, рекомендуемые для монтажа, операций и технического обслуживания.
- Устройство обязательно должно быть установлено в соответствии с действующими нормативами.
- Перед доступом к терминалам все силовые цепи должны быть отключены от энергоснабжения.
- Не пытайтесь установить кондиционер самостоятельно.
- Для установки устройства обращайтесь в специализированный центр к профессиональным монтажникам.
- Очистка и техническое обслуживание должны проводиться специально обученным персоналом.
- Перед любыми работами по ремонту или обслуживанию устройство должно быть отключено от электросети.
- Убедитесь, что сетевое напряжение соответствует напряжению на табличке блока устройства.
- Во время работы устройства не выдергивайте вилку из розетки электросети, т.к. может появиться искра и возникнуть пожар и т.п.
- Нежелательно находиться длительное время в зоне действия потоков холодного воздуха, т.к. это может быть опасно для здоровья. Особое внимание следует уделять в помещениях с детьми и пожилыми людьми.
- При возникновении запаха гари или дыма немедленно выключите кондиционер, отключите его от электросети и обратитесь в сервисный центр.
- Использование неисправно работающего устройства может привести к пожару или поражению электрическим током.

- Ремонт следует проводить только в авторизованных сервисных центрах. Неквалифицированный ремонт может стать причиной поражения электрическим током, пожара и т.п.
- Данный кондиционер служит для создания комфортных условий в помещении. Не используйте данное устройство не по назначению, например, для сушки вещей, или охлаждения продовольствия и т.п.
- Всегда используйте устройство с установленным воздушным фильтром. Использование кондиционера без воздушного фильтра может привести к чрезмерному накоплению пыли и отходов на внутренней части устройства.
- Пользователь несет ответственность за то, что устройство должно быть установлено квалифицированным специалистом, который обязан проверить его подключение и установить термомагнитный выключатель.
- Если вы планируете долгое время не использовать кондиционер, отключите его от электросети.
- Направление воздушного потока должно быть установлено надлежащим образом.
- В режиме нагрева заслонки должны быть направлены вниз, а в режиме охлаждения - вверх.
- Убедитесь, что устройство отключено от источника питания, если оно будет не срабатывать в течение длительного периода или до проведения какой-либо очистки или ремонта.
- Выбор наиболее подходящей температуры может предотвратить повреждение устройства. Нельзя сгибать, буксировать и/или снимать электропровод, т.к. это может ему повредить. Электрический ток или пожар, возможно, возникает из-за повреждения кабеля питания. Замену поврежденного кабеля питания производит специализированный технический персонал.
- Не подключайте кондиционер к электросети при помощи удлинителей или кустарно изготовленной проводки.
- Не прикасайтесь к устройству, стоя на полу босиком. Не следует касаться кондиционера мокрыми руками.
- Нельзя препятствовать свободному ходу потока воздуха на входе или выходе внутреннего и наружного блоков устройства. Несоблюдение данной рекомендации может привести к снижению мощности кондиционера или его поломке.
- Не модифицируйте конструкцию кондиционера. Не устанавливайте кондиционер в помещениях, где в воздухе могут содержаться газ, пары нефти или серы или вблизи источников тепла.
- Этот прибор не предназначен для использования людьми (в том числе детьми) с ограниченными физическими, зрительными и психическими возможностями. В случае отсутствия опыта и навыков использования устройства, его эксплуатация возможна только после получения инструкций по технике безопасности.
- Не кладите на кондиционер тяжелые или горячие предметы.
- Во время работы кондиционера не оставляйте окна или двери открытыми постоянно, т.к. это снижает эффективность работы устройства. Не направляйте прямой поток воздуха на растения или животных. Потоки холодного воздуха из кондиционера могут оказать негативное влияние на них.
- Кондиционер не должен находиться в контакте с водой. Электрическая изоляция может быть повреждена, что может послужить причиной короткого замыкания. Нельзя становиться на наружный блок устройства или располагать на нем тяжелые вещи.
- Нельзя вставлять твердые предметы в вентилятор наружного блока. Это может привести к поломке.
- Дети должны быть под наблюдением, чтобы они не играли с устройством.
- В случае повреждения шнура питания его следует заменить в сервисном центре, чтобы избежать опасности повреждения электрическим током

Технические характеристики устройства

Все технические параметры данных сплит-систем измерены в идеальных заводских условиях.

Модель	AKVILON M-7		AKVILON M-9		AKVILON M-12		AKVILON M-18		AKVILON M-24	
Коэффициент EER	3,21		3,24		3,22		3,25		3,23	
Энергоэффективность охлаждения	A		A		A		A		A	
Коэффициент COP	3,61		3,63		3,63		3,65		3,62	
Энергоэффективность обогрева	A		A		A		A		A	
Номинальная производительность охлаждения Вт	2200		2640		3516		5280		7030	
Номинальная производительность обогрева Вт	2340		2930		3810		5570		7620	
Уровень шума внутреннего блока при охлаждении	Высокий	дБ(A)	34		35		37		45	
	Средний	дБ(A)	32		33		34		43	
	Низкий	дБ(A)	28		29		31		41	
Уровень шума внешнего блока	дБ(A)		38-50		39-52		42-55		45-58	
Электротехнические данные										
Источники питания										
220-240 В / 50 Гц / 1 ф										
Номинальный ток	Охлаждение	A	3,1		3,7		5,0		7,4	
	Обогрев	A	2,9		3,6		4,7		6,9	
Макс. потребляемая мощность	Охлаждение	Вт	685		814		1091		1624	
	Обогрев	Вт	648		807		1049		1526	
Система охлаждения										
Хладагент	R410A		R410A		R410A		R410A		R410A	
Количество хладагента на стандартную трассу, не превышающую 5 м	грамм		520		590		740		1150	
Дополнительное количество хладагента при длине трассы, превышающей 5 м	грамм/метр		15		15		15		30	
Компрессор	Тип		Ротационный GMCC		Ротационный GMCC		Ротационный GMCC		Ротационный HITACHI	
Марка компрессора			GMCC		GMCC		GMCC		GMCC	
Дросселирующее устройство			Капиллярная трубка							
Давление всасывания [минимальное]	МПа		0,8		0,8		0,8		0,8	
Давление нагнетания	МПа		2,6		2,6		2,6		2,6	
Вентиляторная система										
Расход воздуха в помещении [высокий/средний/низкий]	м³/ч		445/373/302		452/400/320		593/482/388		819/664/542	
Циркуляция воздуха в помещении [охлаждение/обогрев]	м³/ч		425/465		432/522		553/615		770/840	
Вид вентилятора внутреннего блока			турбина		турбина		турбина		турбина	
Скорость вентилятора внутр блока	об/мин		1100/1000/900		1200/950/800		1200/950/800		1180/1000/850	
Производительность мотора вентилятора внутр блока	Вт		13		13		13		25	
Тип вентилятора внешнего блока			крыльчатка		крыльчатка		крыльчатка		крыльчатка	
Скорость вентилятора наружного блока	об/мин		850/770		850/770		850/770		890/830	
Производительность мотора вентилятора внешнего блока	Вт		72.5		72.5		72.5		103.8	
Присоединение										
Присоединительные трубки	газ	дюйм	3/8		3/8		1/2		1/2	
	жидкость	дюйм	1/4		1/4		1/4		3/8	
Монтажный провод			3*1.5 (силовой) 5*1.0 (межблочный)		3*1.5 (силовой) 5*1.0 (межблочный)		3*1.5 (силовой) 3*1.5+2*0.75 (межблочный)		3*1.5 (силовой) 3*1.5+2*0.75 (межблочный)	
Отводная труба длина	м		0,54		0,54		0,54		0,54	
Отводная труба тип			0.D 16mm		0.D 16mm		0.D 16mm		0.D 16mm	
Другие параметры										
Максимальная длина магистрали	м		20		20		20		25	
Максимальный перепад высот	м		8		8		8		10	
Температура окружающей среды для работы сплит-системы	Охлаждение	°C	18~43		18~43		18~43		18~43	
	Обогрев	°C	-7~24		-7~24		-7~24		-7~24	
Максимальная площадь помещения	м²		20		26		35		52	
Размер изделия	внутренний	мм	715x194x285		715x194x285		805x194x285		957x213x302	
	внешний	мм	700x275x590		700x275x590		770x300x555		770x300x555	
Вес нетто	внутренний	кг	7,1		7,5		8,1		10,5	
	внешний	кг	25,3		26,4		30,8		36,6	

Наименование частей устройства

ВНУТРЕННИЙ БЛОК

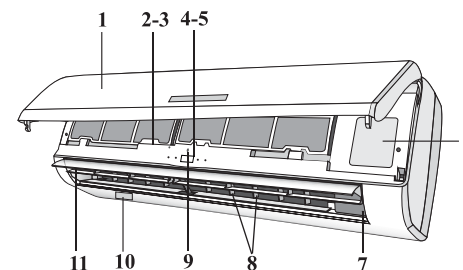

- 1 / Передняя панель
- 2 / Воздушный фильтр
- 3 / Дополнительный фильтр (опциональное)
- 4 / Светодиодный дисплей
- 5 / Приемник сигналов
- 6 / Крышка блока управления
- 7 / Ионизатор (опциональное)
- 8 / Дефлекторы
- 9 / Кнопка экстренного отключения
- 10 / Паспортная табличка внутреннего блока
- 11 / Заслонки регулировки потока воздуха
- 12 / Пульт дистанционного управления (ПДУ)



НАРУЖНЫЙ БЛОК

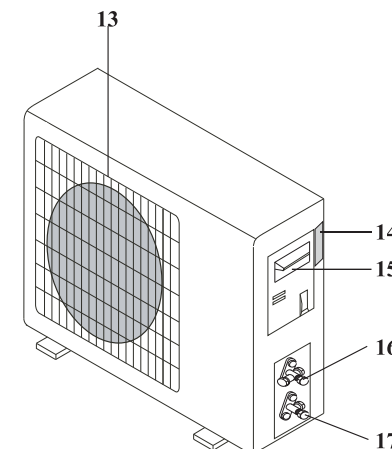

- 13 / Решетка выхода воздуха
- 14 / Паспортная табличка наружного блока
- 15 / Крышка
- 16 / Газовый вентиль
- 17 / Жидкостный вентиль

– Настенный кондиционер - это устройство, состоящее из двух или более агрегатов, соединенных между собой при помощи медных трубок (хорошо герметизируемых) и электрических и сигнальных кабелей.

– Внутренний блок устанавливается на стене в помещении для кондиционирования.

– Наружный блок устанавливается снаружи обслуживаемого помещения.

– Технические характеристики устройства указаны непосредственно на внутреннем и наружном блоках

– Для удобства устройство снабжается пультом дистанционного управления.

ДИСПЛЕЙ ВНУТРЕННЕГО БЛОКА

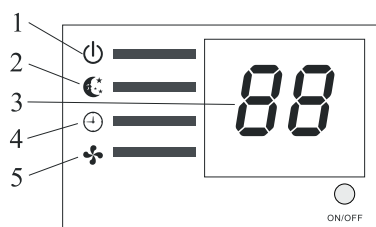
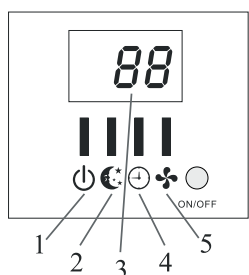
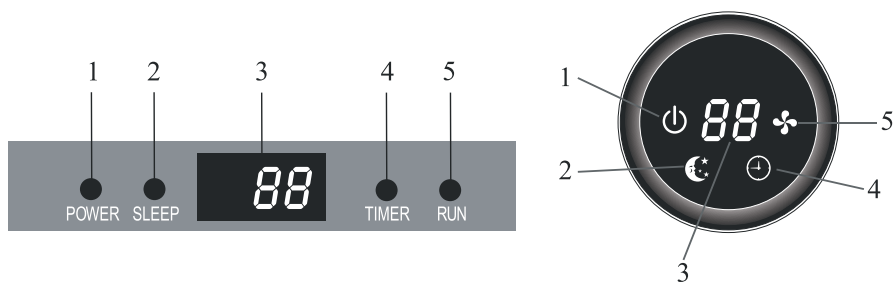

Индикатор

- 1 / Индикатор эл. сети
- 2 / Индикатор спящего режима
- 3 / Дисплей температуры (опция)
- 4 / Индикатор таймера
- 5 / Индикатор режимов работы

Функция

- Показывает, что устройство подключено
- Спящий режим
- Показывает текущую температуру
- Таймер включен
- Устройство работает

В некоторых моделях элементы могут располагаться иначе, но их функция одинакова.

ФУНКЦИЯ ЭКСТРЕННОГО ВЫКЛЮЧЕНИЯ И ФУНКЦИЯ АВТОМАТИЧЕСКОГО ПЕРЕЗАПУСКА

В кондиционере предусмотрена функция автоматического возврата к установленным параметрам работы в случае, если пропадет электричество или устройство будет отключено.

Для того, чтобы отключить данную функцию, следует:

1. Выключить кондиционер и отключить его от сети переменного тока.
2. Нажать и, удерживая кнопку экстренного отключения, подключить кондиционер к электросети.
3. Удерживая кнопку экстренного отключения около 10 секунд до тех пор, пока не раздадутся четыре коротких гудка.

– После этого функция автоматического возврата к установленным параметрам будет отключена. Для повторной активации данной функции повторите шаги 1-3. О включении функции автоматического возврата к установленным параметрам будут сигнализировать три коротких гудка.

Если пульт дистанционного управления потерян, выполните следующие действия:

Откройте переднюю панель кондиционера и найдите кнопку экстренного отключения.

1. Если нажать кнопку один раз (один сигнал), кондиционер будет работать в режиме форсированного охлаждения.
2. Если нажать кнопку два раза (два сигнала), кондиционер будет работать в режиме форсированного обогрева.
3. Чтобы отключить кондиционер, нужно нажать на кнопку еще раз (один длинный звуковой сигнал).

– После 30 минут работы в форсированном режиме кондиционер автоматически начнет работать в режиме FEEL. Описание данного режима находится на странице 14 данного руководства.

Функция экстренного отключения, форма и место расположения кнопки экстренного отключения может меняться.

Внешнее статическое давление тепловых насосов от 0 Па для всех моделей.

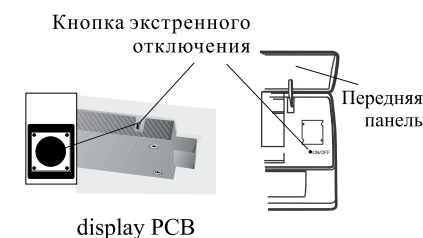

В некоторых моделях кнопка экстренного отключения может располагаться под передней панелью

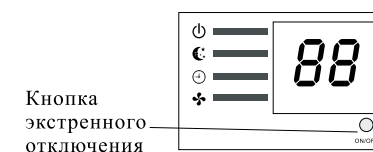

ПУЛЬТ ДИСТАНЦИОННОГО УПРАВЛЕНИЯ

- 1 / (TEMP UP) Увеличение температуры или времени на 1.
- 2 / (TEMP DN) Уменьшение температуры или времени на 1.
- 3 / ON/OFF Включение и выключение устройства.
- 4 / FAN Выбор скорости вращения вентилятора auto/low/mid/high (авто/низко/средне/высоко).
- 5 / TIMER Установка таймера.
- 6 / SLEEP Активизация функции «Сон»
- 7 / ECO В режиме охлаждения нажмите на эту кнопку: температура возрастет на 2°C на базе установленной температуры.
В режиме нагрева нажмите на эту кнопку: температура снизится на 2°C на базе установленной температуры.
- 8 / MODE Выбор режима работы.
- 9 / SUPER В режиме охлаждения нажмите на эту кнопку: устройство работает на максимальной охлаждающей температуре с 16°C.
В режиме нагрева нажмите на эту кнопку: устройство работает на максимальной нагревающей температуре с 31°C.
- 10 / SWING Запуск или остановка функции изменения направления потока воздуха (действия дефлекторов).
- 11 / CLOCK При нажатии на эту кнопку будет мигать цифровое обозначение времени, а затем через кнопки «Вверх» «Вниз» вы можете настроить время (одно нажатие - одна минута, если кнопку зажать надолго, то цифры будут меняться быстро), после корректировки времени по вашему требованию, пожалуйста, нажмите на эту кнопку еще раз, чтобы установить время.
- 12 / DISPLAY Включение или отключение дисплея температуры (если таковой есть).
- 13 / HEALTHY Включать или выключать функцию HEALTHY. Это кнопка, которая контролирует ионизатор или плазменный генератор только для инверторных типов кондиционеров.

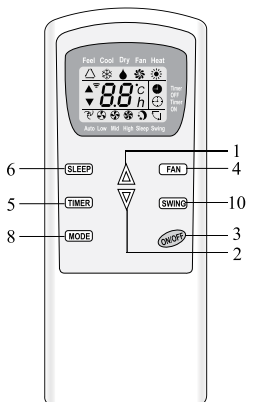
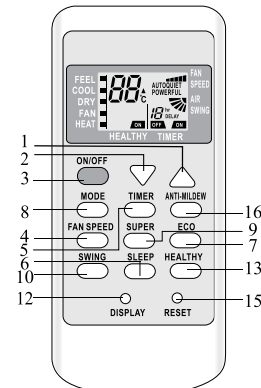
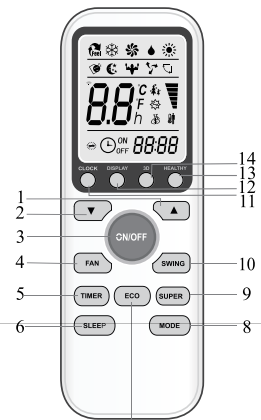

14 / 3D

При нажатии кнопки «3D» горизонтальные и вертикальные лопатки будут двигаться вместе одновременно. (Эта функция только для устройств постоянного типа, у которого вертикальные лопатки могут двигаться).

15 / RESET

Перезапуск работы ПДУ.

16 / ANTI-MILDEW

Активировать функцию асептики (ANTI-MILDEW).

– Внешний вид пульта дистанционного управления может изменяться в зависимости от модели кондиционера.

– В некоторых моделях кнопки и индикаторы могут различаться и располагаться иначе, но их функция одинакова.

– Устройство подтверждает прием сигнала от ПДУ коротким звуковым сигналом.

1 /	 or 	Индикатор режима Feel
2 /		Индикатор режима COOLING
3 /		Индикатор просушивания (DRY)
4 /		Индикатор режима веера исключительно (FAN ONLY OPERATION)
5 /		Индикатор режима нагрева (HEATING)
6 /	 or 	Индикатор приемника сигнала (SIGNAL RECEPTION)
7 /	 or  or 	Индикатор Выключения Таймера (TIMER OFF)
8 /	 or  or 	Индикатор Включения Таймера (TIMER ON)
9 /	 or  or  (FLASH)	Индикатор автоматической скорости веера (AUTO FAN)
10 /	 or  or 	Индикатор низкой скорости веера (LOW FAN SPEED)
11 /	 or  or 	Индикатор средней скорости веера (MIDDLE FAN SPEED)
12 /	 or  or 	Индикатор большой скорости веера (HIGH FAN SPEED)
13 /	 or  or 	Индикатор режима Сон (SLEEP)
14 /		Индикатор режима удобный Сон (необязательный)
15 /		Индикатор режима I FEEL (необязательный)
16 /	 or 	Индикатор режима поворотной заслонки ("FLAP" SWING)

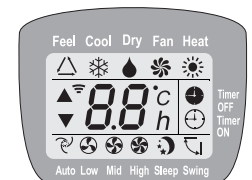
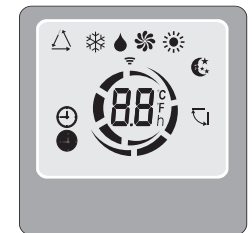
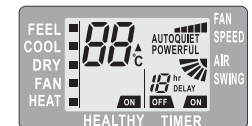

17 /		Индикатор режима поворотных заслонок и дефлекторов
18 /		Индикатор режима супер
19 /		Индикатор режима Здоровье (HEALTHY)
20 /		Индикатор режима Экологический (ECO)
21 /		Индикатор режима асептики (ANTI-MILDEW)
22 /		Индикатор батареи
23 /		Индикатор часов (CLOCK)

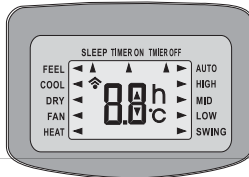
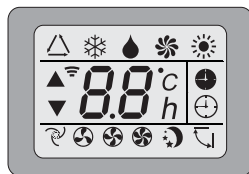

Предварительная подготовка:

Как установить батареи питания:
Снимите крышку батарейного отсека, сдвинув его в направлении, указанном стрелкой. Вставьте новые батарейки, соблюдая полярность. Установите обратно крышку батарейного отсека. Для ПДУ используются 2 AAA (1.5В) элемента питания. Не используйте аккумуляторы. При падении яркости изображения на дисплее замените батарейки. Использованные элементы питания должны быть утилизированы в соответствии с действующим законодательством в стране, где использовано данное устройство.



Рис. 1

См. Рис. 1:
Когда вы вставите батарейки первый раз в ПДУ или если вы заменяете их, вы увидите включатель DIP под задней крышкой.

Включатель DIP на позиции	Функция
°C	Дисплей настраивается в градусах Цельсия
°F	Дисплей настраивается в градусах Фаренгейта
Cool	Дистанционное управление настраивается только для режима охлаждения
Heat	Дистанционное управление настраивается только для режима нагревания

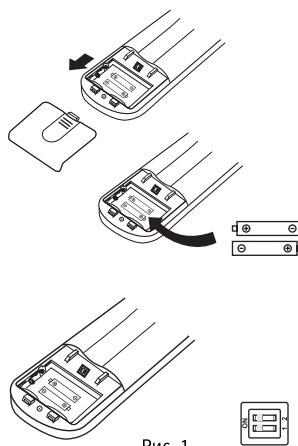

Рис. 2



При отсутствии переключателя DIP работа сплит-системы настраивается при помощи ПДУ.

ПЕРЕКЛЮЧЕНИЕ РЕЖИМОВ РАБОТЫ СПЛИТ-СИСТЕМЫ

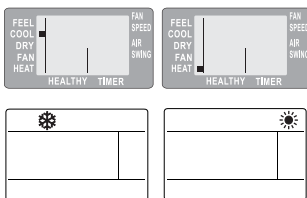
Когда вы вставите батарейки в первый раз в ПДУ или если вы заменяете их, вам можно запрограммировать работу сплит-системы либо в режим охлаждения, либо обогрева следующим образом:

Сразу после установки батареек начнут поочередно мигать символы «Cool» (❄) и «Heat» (☀), см. Рис. 2. Если нажать кнопку «Mode», когда появляется символ «Heat», кондиционер перейдет в режим обогрева. Если нажать кнопку «Mode», когда появляется символ «Cool», кондиционер перейдет в режим охлаждения.

Внимание!

Если настроить ПДУ в режиме охлаждения, то не будет возможности выбрать функцию обогрева. Для переключения сплит-системы в режим обогрева необходимо будет вынуть батареи из ПДУ и повторить процедуру, описанную выше.

1. Направляйте ПДУ прямо на кондиционер.
2. Убедитесь в том, что между ПДУ и приемником сигнала кондиционера нет объектов.
3. Никогда не оставляйте ПДУ под прямым воздействием солнечных лучей.
4. Храните ПДУ на расстоянии, по меньшей мере, 1 м от телевизора и других электроприборов. ПДУ может быть оставлен в настенном держателе.

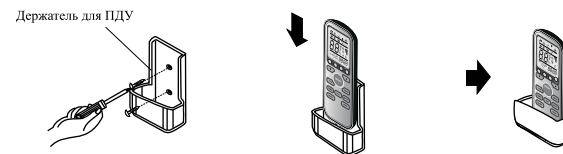

ВНИМАНИЕ!

Если сплит-система не переключается на обогрев или охлаждение, следуйте следующим инструкциям:

1. Включите сплит-систему.
2. Вытащите батарейки из ПДУ, подождите 15-20 секунд, пока на дисплее ПДУ не погаснут все символы и индикаторы.
3. После этого вставьте батарейки обратно в пульт.
4. На дисплее ПДУ вы увидите автоматическое переключение режимов работы сплит-системы.
5. В тот момент, когда загорается необходимый вам режим, нажмите кнопку «Mode».
6. Для возврата в прежний режим потребуются повторить данные действия.
7. Режим охлаждения «COOL» обозначен на пульте символом ❄, режим обогрева «HEAT» - символом ☀.

РЕЖИМЫ РАБОТЫ И ОПЕРАЦИИ КОНДИЦИОНЕРА

Кондиционер предназначен для создания комфортных климатических условий для людей в помещении. Он может охлаждать и осушать (и нагревать в модели с нагревающим насосом) воздух в полном автоматическом режиме.

Воздух поступает при помощи вентилятора внутрь кондиционера, проходит через фильтр, задерживающий частицы пыли. Затем попадает на теплообменник и охлаждается / осушается или нагревается.

Тепло удаляется из зала на открытый воздух. Когда закончен цикл, вентилятор возвращает свежий воздух в помещение. Направление воздуха задается автоматически регулируемыми вверх и вниз заслонками, а вправо и влево - вручную регулируемыми заслонками.

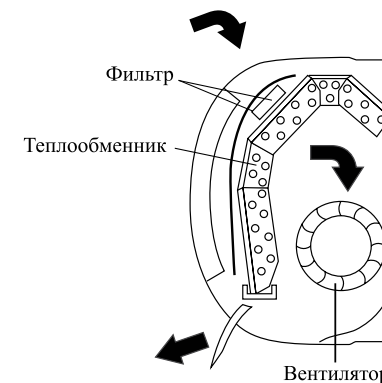



Функция «SWING» контролирует поток воздуха

При включении функции [SWING] (функция веерного распределения воздушного потока) заслонка движется вверх и вниз, направляя воздушный поток поочередно, то вверх, то вниз.

- В режиме охлаждения заслонки направлены горизонтально.
- В режиме обогрева заслонки направлены вниз, так как теплый воздух поднимается вверх. Регулировка потока воздуха вправо и влево осуществляется вручную, при помощи вертикальных заслонок. В момент регулировки потока воздуха вправо-влево следует отключить движение горизонтальных заслонок.

! Это должно быть выполнено при выключенном устройстве.

ОПАСНО!

Не регулируйте горизонтальные заслонки вручную, т.к. этими действиями вы можете повредить направляющий механизм. Никогда не подносите мелкие предметы к входу и выходу воздуха из кондиционера.

Внутри кондиционера находится вентилятор, во время работы вращающийся с высокой скоростью.

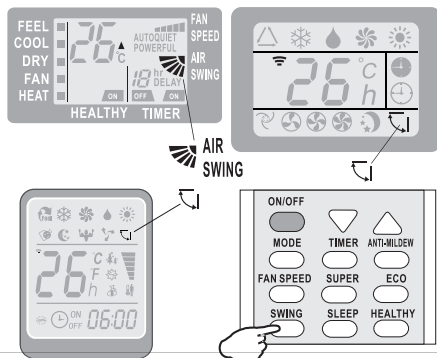

Режим охлаждения (COOLING)

Функция охлаждения позволяет кондиционеру снижать температуру в помещении и в то же время уменьшать влажность воздуха.

Чтобы активировать функцию охлаждения (COOL), нажимайте кнопку MODE до тех пор, пока символ (COOL) не появится на дисплее. Цикл охлаждения активируют при помощи кнопки «Вверх» или «Вниз», устанавливая температуру ниже, чем в помещении.

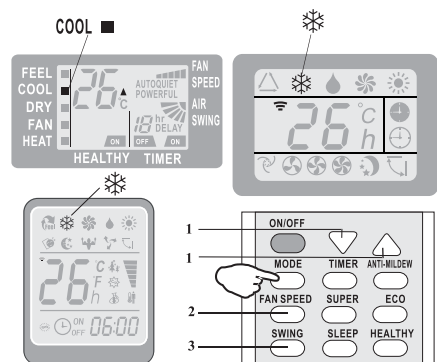

Для оптимизации функционирования кондиционера: регулировать температуру (1), скорость (2) и направление потока воздуха (3) с помощью указанных кнопок.



Режим нагрева (HEAT)

Функция нагрева позволяет использовать кондиционер для получения горячего воздуха.

Чтобы активировать функцию нагрева (HEAT), нажимайте кнопку MODE до тех пор, пока символ (HEAT) не появится на дисплее.

При помощи кнопки «вверх» или «вниз» устанавливайте температуру выше той, что в помещении.



Режим таймера - включить по таймеру

Для установки автоматического включения кондиционера. Для установки времени запуска кондиционер должен быть выключен.

Нажмите кнопку TIMER. Нажатием кнопок «Вверх» или «Вниз» установите температуру, нажмите кнопку TIMER снова и нажатием кнопок «Вверх» или «Вниз» установите время, нажимая несколько раз кнопку, пока на дисплее не отобразится нужное время до старта.

Прежде чем задать время старта следует:

программировать режим работы при помощи кнопки MODE и скорость веера при помощи кнопки FAN. Выключать кондиционер (с помощью кнопки ON/OFF).

Заметка: Для отмены установленной функции нажмите кнопку TIMER снова.

Заметка: В случае отключения питания, необходимо установить TIMER ON снова.

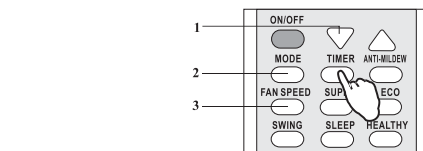
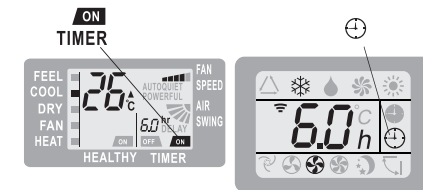
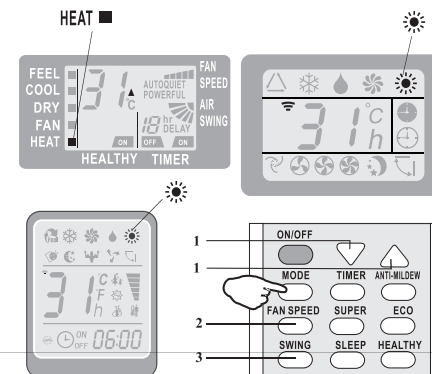

комнатный дисплей



Режим таймера - выключить по таймеру

Для установки автоматического выключения кондиционер должен быть включен. Нажмите кнопку TIMER, при помощи кнопок «Вверх» или «Вниз» установите время, нажимайте несколько раз кнопку, пока на дисплее не отобразится нужное время до отключения.

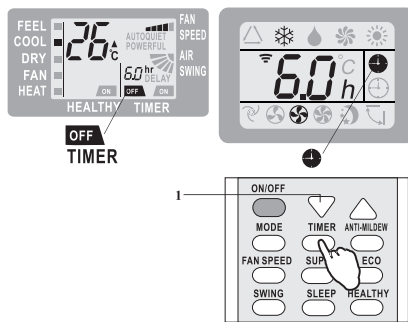

Режим таймера “выключить по таймеру”- для установки автоматического выключения кондиционера.

Для установки времени запуска кондиционер должен быть включен. Нажмите кнопку TIMER при помощи кнопок «Вниз» или «Вверх» установите время, нажимайте несколько раз кнопку, пока на дисплее не отобразится нужное время до отключения.

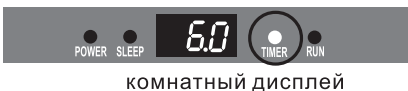
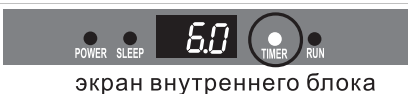

Заметка: Для отмены установленной функции, нажмите кнопку TIMER снова.
Заметка: В случае отключения питания необходимо установить TIMER OFF снова.



Режим веера (FAN)

С данной функцией кондиционер работает только в режиме вентиляции. Для установки режима (FAN) нажимайте кнопку MODE пока на дисплее не загорится значок (FAN). Нажимая на кнопку FAN, можно изменять скорость вращения вентилятора в следующей последовательности: LOW/MEDIUM/HIGH/AUTO (низкая/средняя/высокая/авто).

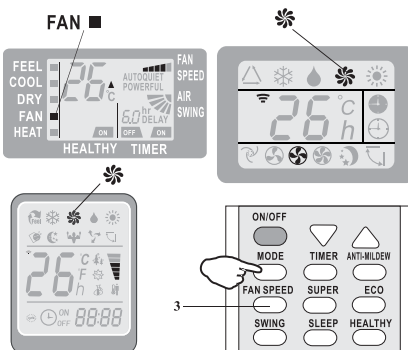

При переключении с другого режима скорость вращения вентилятора будет на том уровне, на каком она была в предыдущем режиме. В режиме FEEL (автоматический) кондиционер автоматически выбирает скорость вентилятора и режим работы (охлаждение или обогрев).



Режим DRY

Эта функция уменьшает влажность воздуха, чтобы в помещении стало более комфортно.

Для установки режима (DRY) нажимайте кнопку MODE, пока на дисплее не загорится значок (DRY). Включится режим автоматически чередующихся циклов охлаждения и вентиляции, способствующий понижению влажности воздуха.

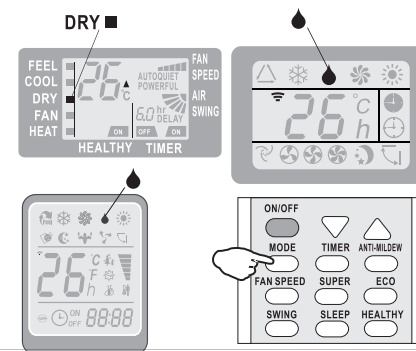

Режим FEEL

Для установки режима операции FEEL (автоматический) нажмите кнопку MODE на ПДУ пока на дисплее не появится символ (FEEL). Под режимом FEEL скорость веера и температура установлена автоматически в соответствии с температурой в помещении, для обеспечения комфортной обстановки.

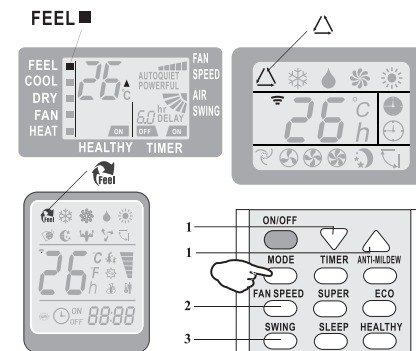

Окружающая температура	Режим операции	Автоматическая температура
< 20°C	Нагревание (для моделей с нагревающим насосом) Веер (для моделей без нагревающего насоса)	23°C
20°C~26°C	Осушение	18°C
> 26°C	Охлаждение	23°C

Для оптимизации функционирования кондиционера: регулировать температуру (только±2°C) (1), скорость (2) и направление потока воздуха (3), с помощью указанных кнопок.



Режим SLEEP

Для установки режима операции Сон (SLEEP) нажмите кнопку (SLEEP) на пульте дистанционного управления, символ (AUTOQUIET) появится на дисплее. Функция «SLEEP» автоматически регулирует температуру, делая ее более комфортной для сна. В режимах охлаждения установленная температура автоматически поднимается на 1°C каждые 60 минут, увеличиваясь на 2°C в течение первых 2 часов работы.

В режиме обогрева температура постепенно снижается на 2°C в течение первых 2 часов работы.

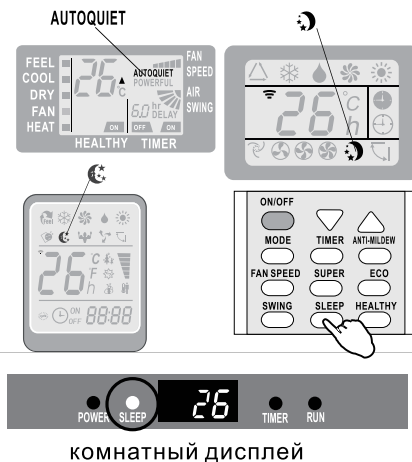

комнатный дисплей

После 5 часов работы в спящем режиме кондиционер автоматически отключается.

ВНУТРЕННИЙ БЛОК

- Установите внутренний блок над уровнем пола, на который не влияет вибрация.
- Впускные и выпускные порты не должны быть закрыты: воздух должен циркулировать во всем помещении.
- Устанавливайте блок вблизи электрической розетки.
- Не устанавливайте блок там, где он будет подвергаться воздействию прямых солнечных лучей.
- Установите блок, чтобы связь между внутренним и наружным блоками была минимальна и проста.
- Установите блок так, чтобы конденсат легко стекал.
- Проверяйте внутренний блок регулярно и устанавливайте внутренний блок, как показано на рисунке.
- Установите внутренний блок так, чтобы фильтр был легко доступен.

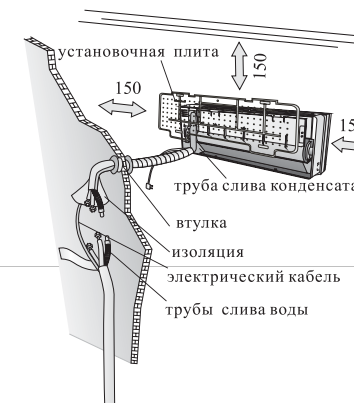

НАРУЖНЫЙ БЛОК

- Не устанавливайте наружный блок вблизи источников тепла, пара или горячего газа.
- Не устанавливайте блок там, где слишком ветрено и пыльно.
- Не устанавливайте блок там, где часто проходят люди. Выберите место, где выброс воздуха и уровень шума не беспокоят соседей.
- Избегайте установки внешнего блока там, где он будет подвергаться воздействию прямых солнечных лучей (или используйте защитную крышку, в случае необходимости; она не должна мешать воздушному потоку).
- Оставьте пространство, указанное на рисунке, для свободной циркуляции воздуха.
- Установите наружный блок в надежном и прочном положении.
- Если наружный блок при работе сильно вибрирует, то установите резиновые прокладки на него.

минимальное свободное пространство (мм) указано на рисунке



Схема установки



РУКОВОДСТВО ПО МОНТАЖУ ВНУТРЕННЕГО БЛОКА

Прежде чем устанавливать внутренний и наружный блок, выберете положение монтажа с учетом минимальных требований по установке.

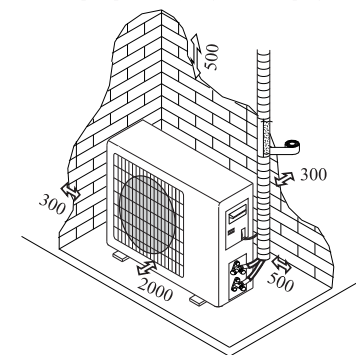
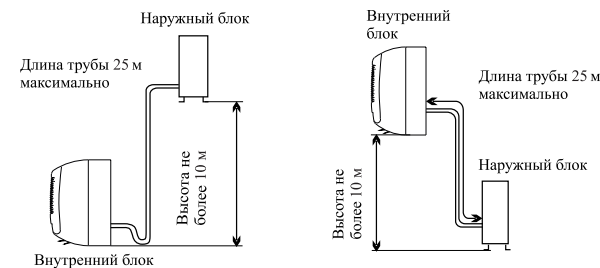
Установите внутренний блок в помещении для кондиционирования воздуха.

Установите внутренний блок на высоте, не менее 2,5 м от земли. Чтобы установить, выполните следующие действия:

Установка монтажной плиты

1. С помощью уровня положите монтажную плиту ровно по вертикали и горизонтали.
2. Сверлите отверстие глубиной 32 мм для того, чтобы фиксировать плиту.
3. Вставьте в отверстие пластиковые дюбеля.
4. Фиксируйте плиту с помощью подготовленных самонарезающих винтов.
5. Проверьте и убедитесь в том, что плита правильно фиксирована.

Заметка: Внешние виды монтажных плит могут различаться с вышеуказанной, но метод монтажа остается одним и тем же.

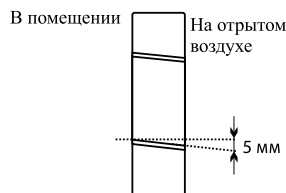
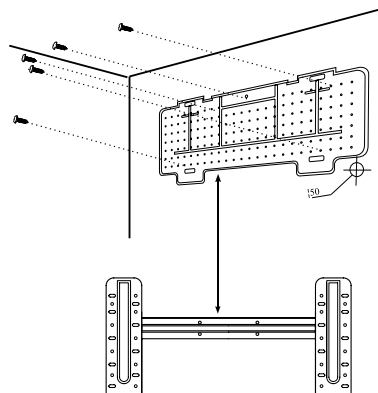

Отверстия на стене для трубопровода

1. Выберите место для сверления на стене для трубопровода (если необходимо) в соответствии с положением внутреннего блока.
2. Установите гибкий фланец через отверстие в стене, чтобы сохранить его нетронутым и чистым. Отверстие должно склоняться вниз к внешней стене. Заметка: отводную трубку необходимо прокладывать с уклоном вниз в стене, в противном случае может произойти утечка внутри помещения.

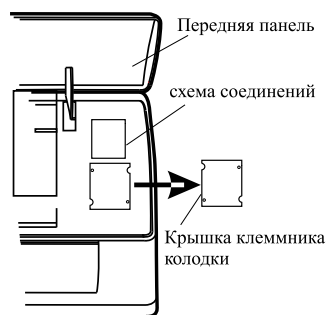

Электрические соединения - Внутренний блок

1. Поднимите переднюю панель.
2. Снимите крышку, как указано на рисунке (путем удаления винтов).
3. Для электрических соединений см. схему на правой части этого блока под передней панелью.
4. Подключите провод кабеля с терминалом винта по нумерации, используйте провод, размер которого подходит к электрической мощности (см. фабричную марку на блоке) и согласно всем действующим национальным требованиям безопасности.

5. Кабель, соединяющий наружный и внутренний блок, должен подходить для наружного использования.
6. Штекер должен быть доступен и установлен таким образом, чтобы он мог быть выдернут в случае экстренного случая.
7. Устройство должно заземляться.
8. Если кабель питания поврежден, он должен быть заменен.

РУКОВОДСТВО ПО МОНТАЖУ ВНЕШНЕГО БЛОКА

Соединения трубок хладагента

Трубопроводы могут быть выполнены в 3-х направлениях, как указано на рисунке. Когда устанавливаются трубопроводы 1 или 3, вырежьте углубление вдоль канавки со стороны внутреннего блока с помощью фрезы.

Выберете более подходящий метод для монтажа. Силовые кабели должны быть скреплены лентой вместе с водосточной трубой, так, чтобы вода могла свободно течь.

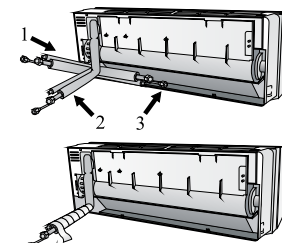

Формировать соединяющий провод.

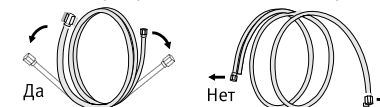

Продлить завернутый провод

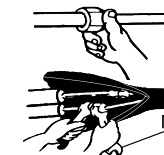

Соединение проводов

- Не вынимайте заглушку из провода прежде, чем соединять его, для того, чтобы избежать попадания грязи в него.
- Если провод слишком часто изогнут и натянут, он станет негибким. На одном метре провода дозволено изогнуть не более трех раз.
- Для продления провода необходимо аккуратно соединять составные части во избежание поломки составных элементов.

Соединение для внутреннего блока

1. Снимите крышку с внутреннего блока (убедитесь, что внутри нет обломка).
2. Установите конусную гайку и создайте фланец на самом конце соединительной трубки.
3. Крепите соединение с помощью двух ключей.

Водосбор конденсационной воды из внутреннего блока

Водосбор конденсационной воды из внутреннего блока является базовой основой для удачного монтажа устройства.

1. Проложите отводную трубку вниз от внутреннего блока так, чтобы не создавать сифон.

2. Отводная трубка должна склоняться вниз для водосбора.
3. Не изгибайте трубку и не оставляйте ее выход опущенным в воду. Если продлеваете отводную трубку, убедитесь в том, что места соединения герметично соединены.
4. Если трубопровод установлен справа, то трубы, кабель питания и водосточный шланг должны быть изолированы на задней панели устройства с соединяющей трубой.

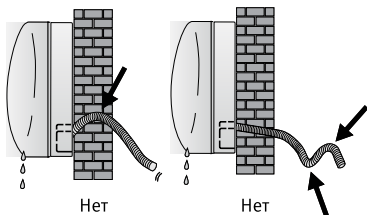
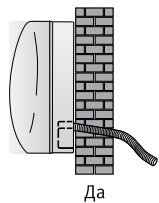

- 1) Вставьте соединяющую трубку в соответствующее отверстие.
- 2) Нажмите так, чтобы соединить трубку с базой.

РУКОВОДСТВО ПО МОНТАЖУ. МОНТАЖ ВНУТРЕННЕГО БЛОКА

Установка внутреннего блока.

Соединив провод согласно руководству, установите соединительные кабели. Теперь установите отводный провод. После установки укрепите провод, кабели и отводный провод электроизоляционным материалом.

1. Упорядочьте провод, кабели и отводную трубку.
2. Укрепите соединение проводов электроизоляционным материалом, защитите его виниловой лентой.
3. Проведите завернутый провод, кабели и отводную трубку сквозь отверстия в стене и монтируйте внутренний блок на верхней части монтажной плиты.
4. Надавите и прижмите плотно нижнюю часть внутреннего блока к монтажной плите.

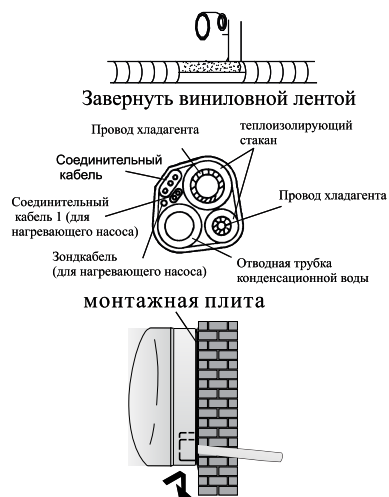

РУКОВОДСТВО ПО МОНТАЖУ НАРУЖНОГО БЛОКА

Наружный блок должен быть установлен на прочной стене и надежно укреплен.

Следующие процедуры должны быть соблюдены перед соединением проводов и соединительных кабелей: Выберите самое подходящее место на стене и оставьте достаточное пространство, чтобы легко провести техническое обслуживание.

Закрепите поддержку к стене с помощью винтовых якорей, которые должны быть подобраны к типу стены. Использование большого количества винтовых якорей требуется для удержания веса, который они несут, чтобы избежать вибрации при работе. Блок должен быть установлен согласно правилам.

Водосбор конденсационной воды наружного блока (только для моделей с нагревающим насосом).

Конденсационная вода и лед, которые формируются в наружном блоке в течение операции нагревания, могут отводиться сквозь отводную трубку.

1. Зафиксируйте дренажный канал в отверстии диаметром 25 мм, которое расположено на стороне блока, как указано на рисунке.
2. Соедините дренажный канал с отводной трубкой. Обратите внимание на то, что вода отходит в подходящее место.

Электрические соединения

1. Снимите крышку.
2. Подключите провод кабеля к клеммной доске, используя одну и тот же нумерацию, что и во внутреннем блоке.
3. Для электрических соединений см. Монтажную схему.
4. Фиксируйте кабели с помощью кабельного зажима.
5. Устройство должно заземляться.
6. Верните крышку на место.

Соединение проводов

Привинчивайте конусную гайку на наружном блоке согласно процедурам, указанным для внутреннего блока. Чтобы избежать утечки, обратите внимание на следующие моменты:

1. Укрепите конусную гайку при помощи двух гайковертов. Обратите внимание на то, чтобы не сломать трубки.
2. Если сила затяжки не является достаточной, то, вероятно, будет несколько утечек. Если использовать чрезмерный крутящий момент, в месте соединения могут быть протечки, а фланец может быть поврежден.
3. Самая надежная система состоит в том, чтобы укрепить соединения гайковертом и динамометрическим ключом.

Выпуск воздуха и воды из системы

Во внутреннем цикле хладагента может быть воздух и вода. После того, как соединили внутренний и наружный блоки, выпустите воздух и воду из цикла хладагента с помощью вакуум-насоса.

Наружный блок

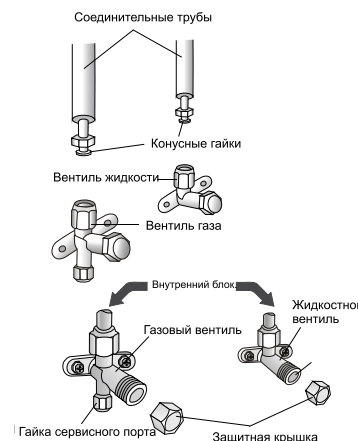
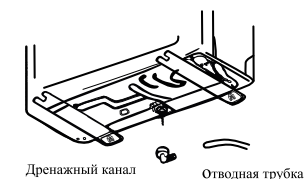
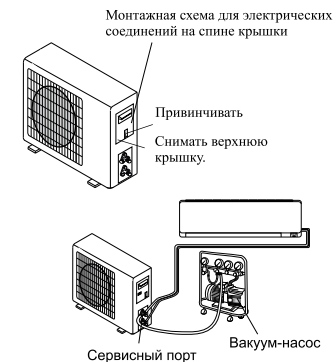

1. Отвинтите и снимите крышку из трехходового или четырехходового клапана.
2. Отвинтите и снимите крышку из сервисного порта.
3. Соедините гибкий трубопровод вакуум-насоса с сервисным насосом.
4. Включите вакуум-насос на 10-15 минут, пока абсолютный вакуум 10 мм рт.ст. не будет достигнут.
5. В течение работы вакуум-насоса выключите маховик нижнего давления насоса. Отключите вакуум-насос.
6. Откройте трехходовой клапан на 1/4 круга и потом закройте его после 10 секунд. Проверьте все соединения на утечки с помощью жидкого мыла или специального устройства.
7. Поворачивайте тело трехходового или четырехходового клапана. Расстыкуйте гибкий трубопровод вакуум-насоса.
8. Верните крышку обратно на вентили и укрепите.

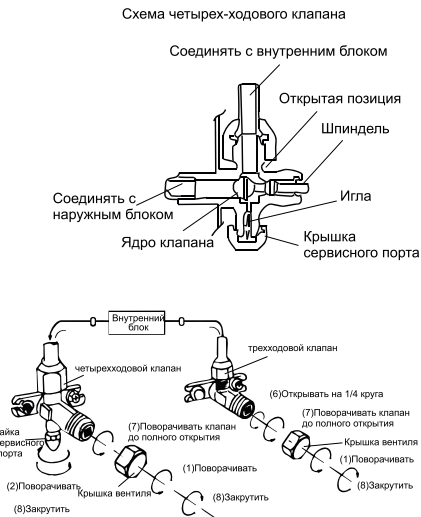

РУКОВОДСТВО ПО МОНТАЖУ. ИНФОРМАЦИЯ ДЛЯ МОНТАЖА

Закрутка вращающегося момента для защитных колпаков и соединения фланцев

Провод	Момент затяжки (к х ш)	Соответственное давление (использовать гайковерт диаметром 20 см)	Момент затяжки
1/4" (6)	15-20	Сила маневра	Гайка сервисного порта 7-9
3/8" (9,52)	31-35	Сила руки	Защитная крышка 25-30
1/2" (12)	35-45	Сила руки	
5/8" (15,88)	75-80	Сила руки	

РУКОВОДСТВО ПО МОНТАЖУ. ПОСЛЕДНИЙ ШАГ

1. Зафиксируйте все соединения внутреннего блока.
2. Зафиксируйте удлинитель кабеля к трубо-проводу или наружному блоку.
3. Зафиксируйте трубопровод к стене (после того, как укрепите его изолентой) с помощью хомутов.
4. Оставшееся отверстие в стене загерметизируйте пенополиуретаном (монтажной пеной), для исключения возможности протечек.

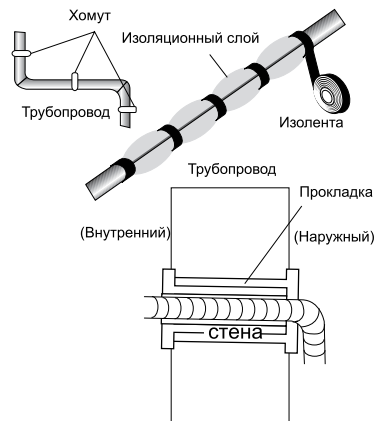

Проверка внутреннего блока

- ON/OFF и веер (FAN) работает нормально?
- MODE работает нормально?
- Уставка и функция Таймер нормальна?
- Каждая лампа светит нормально?
- Нормально работают все заслонки потока воздуха?
- Регулярно отводят конденсационную воду?

Проверка наружного блока

- Есть ли посторонний шум или вибрация в течение операции?
- Беспокоят ли шум, поток воздуха или конденсационная вода соседей?
- Есть ли какие-либо утечки хладагента?

Заметка: Электронный контроллер позволяет запускать компрессор через три минуты после подачи напряжения.

ЭЛЕКТРИЧЕСКИЕ СХЕМЫ

Внутренний блок моделей М-7, М-9, М-12, М-18

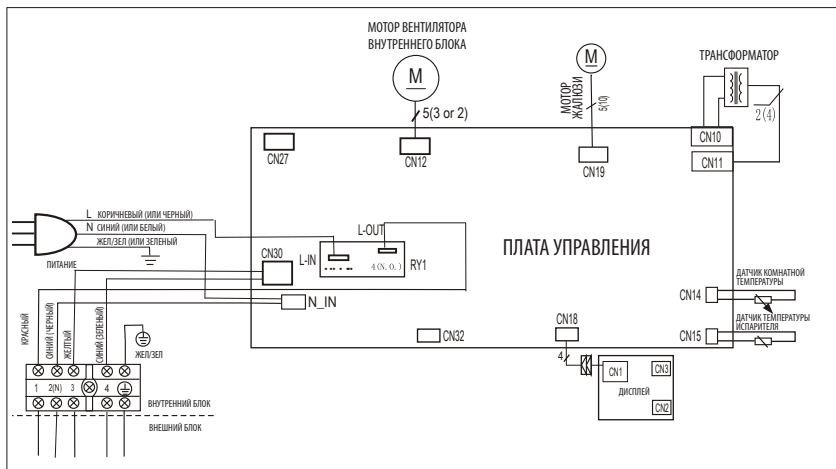

Внешний блок моделей М-7, М-9, М-12, М-18

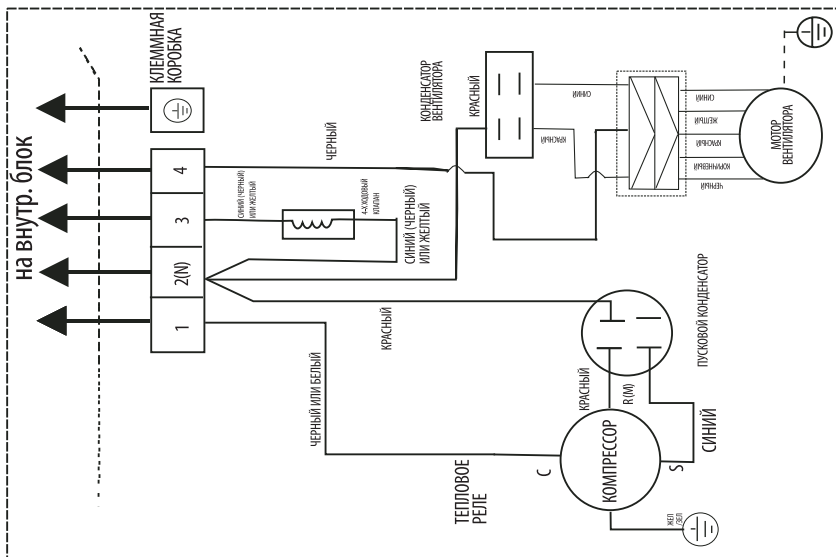

Внутренний блок моделей М-24

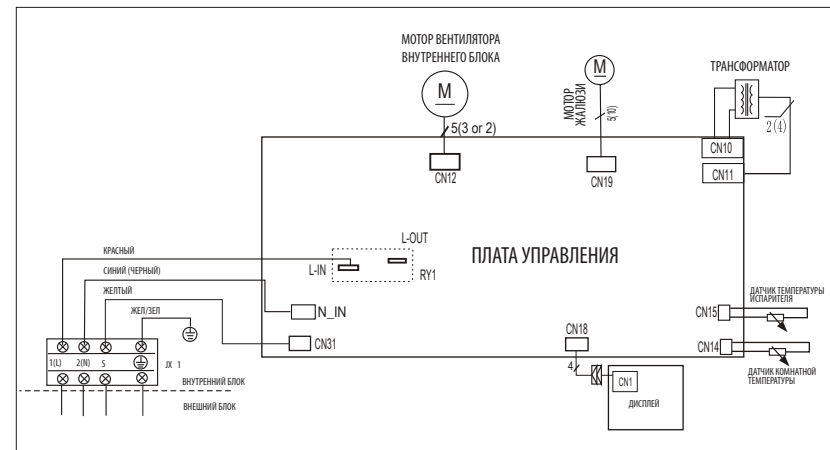

Внешний блок моделей М-24

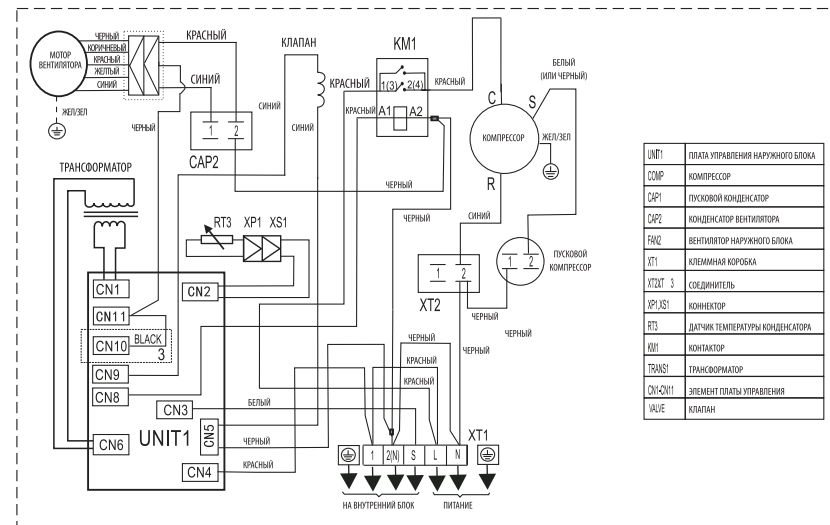

UNIT1	ПЛАТА УПРАВЛЕНИЯ НАРУЖНОГО БЛОКА
COMP	КОМПРЕССОР
CAP1	ПУСКОВОЙ КОНДЕНСАТОР
CAP2	КОНДЕНСАТОР ВЕНТИЛЯТОРА
FAN2	ВЕНТИЛЯТОР НАРУЖНОГО БЛОКА
KT1	КЛЕММНАЯ КОРОБКА
XT2/3	СОЕДИНИТЕЛЬ
XP1/3S1	КОННЕКТОР
RT3	ДАТЧИК ТЕМПЕРАТУРЫ КОНДЕНСАТОРА
KM1	КОНТАКТОР
TRANS1	ТРАНСФОРМАТОР
CN1-CN11	ЭЛЕМЕНТ ПЛАТЫ УПРАВЛЕНИЯ
VALVE	КЛАПАН

ТЕХНИЧЕСКОЕ ОБСЛУЖИВАНИЕ И РЕМОНТ

Периодическое обслуживание имеет важнейшее значение для поддержания эффективности вашего кондиционера. До проведения любых работ по техническому обслуживанию отсоедините источник питания путем установки выключателя в положение «Выкл» и отключите внутренний блок от сети электроснабжения.

Внутренний блок

Чистка фильтра

1. Откройте переднюю панель, как указано на рисунке.
2. Поднимите переднюю панель одной рукой, вывести воздушный фильтр другой рукой.
3. Очистите фильтр водой; если фильтр загрязнен маслом, можно вычистить его теплой водой (температура воды не более 45°C).
4. Высушите фильтр в сухом месте.
5. Придерживая переднюю панель, поднятую одной рукой, вставьте воздушный фильтр другой рукой.
6. Закройте крышку.

Электростатический и дезодорирующий фильтр (если установлен) не может быть промыт или регенерирован и должен быть заменен новым фильтром раз в 6 месяцев.

Чистка теплообменника

1. Откройте переднюю панель устройства до упора и снимите с петель, чтобы было легче чистить внутри.
2. Очистите внутренний блок тканью, водой (температура не выше 40°C) и нейтральным мылом. Нельзя использовать активный раствор или моющие вещества.
3. Если батарея наружного блока засорена, удалите листья, и отходы, пыль с помощью воздушных или водяных струй.

Обслуживание в конце сезона

1. Расстыкуйте автоматический выключатель или штекер.
2. Очистите и верните на место фильтр.
3. В солнечный день пусть кондиционер работает в режиме вентиляции несколько часов, так, чтобы внутренняя часть блока стала абсолютно сухой.

Замена батарей

- Когда:
- Нет подтверждения звукового сигнала от внутреннего блока.
 - LCD не активизируется.
- Как:
- Снимите крышку.
 - Вставьте новые батареи согласно полярности.
- Внимание:
- Используйте только новые батареи.
 - Вынимайте батареи из ПДУ, когда кондиционер не работает.

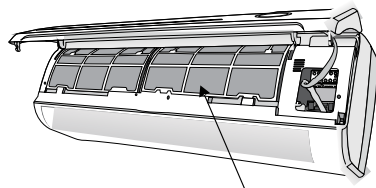
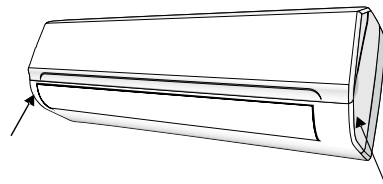

Фильтр против пыли

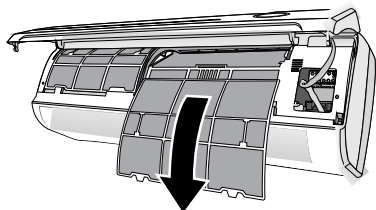

ОБСЛУЖИВАНИЕ И УСТРАНЕНИЕ НЕИСПРАВНОСТИ

Неисправность

Устройство не работает

Специфический запах

Шум течения воды

Туман на выходе воздуха

Странный шум

Недостаточный воздушный поток, теплый или холодный

Устройство не реагирует на команды

Дисплей не активный

Немедленная необходимость отключения кондиционера и отключения его от источника питания, по причинам:

Вероятная причина

Нет электроснабжения/штекер вырван
Вышел из строя мотор внутреннего или наружного блока
Нарушение термоманитного выключателя компрессора
Нарушение защитных аппаратов или предохранителя.
Ослабление соединения или штекер вырван
Напряжение ниже/выше предела
Активируется функция TIMER OFF
Сломан пульт ДУ

Грязный фильтр

Обратный поток жидкости в циркуляции хладагента

Это возникает, когда воздух в помещении станет слишком холодным, например, под режимом «COOLING»

Этот шум производится расширением или сокращением передней панели из-за изменения температуры и не является неисправностью

Неподходящая установка температуры
Затруднен вход или выход воздуха
Грязный фильтр
Скорость веера установлена на минимум
Другие источники тепла в помещении
Нет хладагента

Слишком далеко ПДУ от внутреннего блока
В батарее ПДУ нет энергии
Есть препятствие между ПДУ и приемником внутреннего блока

Функция LIGHT активна
Нет электроснабжения
Сломался пульт дистанционного управления
Нарушен электронный контроль

Неисправность предохранителя или выключателя
Опрыскивание водой внутренних частей прибора
Перегрев кабеля или штекера
Выходит из устройства сильный запах

Предупреждение! Не выбрасывайте батареи как обычный мусор, они должны утилизироваться как элементы питания.

Сигнал ошибки на дисплее

В случае ошибки на дисплее внутреннего блока появляются следующие коды:

Ошибки	Мигает индикатор	Таймер на дисплее	Информация об ошибках
E0	1 раз	Выкл (Off)	Ошибка платы управления
E1	2 раза	Выкл (Off)	Ошибка межблочной связи (только для моделей 24K)
E2	3 раза	Выкл (Off)	Ошибка фазы
E3	4 раза	Выкл (Off)	Дефект двигателя вентилятора внутреннего блока
E4	5 раз	Выкл (Off)	Неисправность датчика температуры внутреннего блока
E5	6 раз	Выкл (Off)	Неисправность датчика испарителя внутреннего блока
E7	7 раз	Выкл (Off)	Неисправность индикаторной платы внутреннего блока (дисплея)
EC	2 раз	Выкл (Off)	Утечка хладагента
F2	9 раз	Вкл (On)	Неисправность датчика температуры конденсатора (только для моделей 24K)

ГАРАНТИЙНЫЙ ТАЛОН

Документ не ограничивает определенные законом права потребителей, но дополняет и уточняет оговоренные Законом обязательства, предполагающие соглашение сторон либо договор.

Поздравляем Вас с приобретением техники отличного качества!

Внимательно ознакомьтесь с гарантийным талоном и проследите, чтобы он был правильно заполнен и имел штамп Продавца. При отсутствии штампа и даты продажи (либо кассового чека с датой продажи) гарантийный срок изделия исчисляется со дня его изготовления.

Тщательно проверьте внешний вид изделия и его комплектность, все претензии по внешнему виду и комплектности изделия предъявляйте Продавцу при покупке изделия.

По всем вопросам, связанным с техобслуживанием изделия, обращайтесь в уполномоченные сервисные центры. Гарантийное обслуживание купленного Вами кондиционера осуществляется через Продавца.

Информацию об авторизованных сервисных центрах по обслуживанию сплит-систем «Akvilon» на территории РФ можно получить:

на веб-сайте www.forteklima.ru в разделе «Продажа и сервис, Где обслуживать?» написав по адресу: service@forteholding.ru.

Кроме того, вы можете проконсультироваться по любым вопросам, касательно обслуживания и эксплуатации продукции нашей компании, по телефону сервисной поддержки: 8-800-700-0098 (звонок по России бесплатный).

Для установки (подключения) изделия (если изделие нуждается в специальной установке, подключении или сборке) рекомендуем обращаться в наши сервисные центры. Вы можете воспользоваться услугами любых других квалифицированных специалистов, однако Продавец, Уполномоченная изготовителем организация, Импортёр, Изготовитель не несут ответственности за недостатки изделия, возникшие из-за его неправильной установки (подключения).

В конструкцию, комплектацию или технологию изготовления изделия, с целью улучшения его технических характеристик, могут быть внесены изменения. Такие изменения вносятся в изделие без предварительного уведомления Покупателя и не влекут обязательств по изменению/улучшению ранее выпущенных изделий. Убедительно просим Вас во избежание недоразумений до установки/эксплуатации изделия внимательно изучить его инструкцию по эксплуатации. Запрещается вносить в Гарантийный талон какие-либо изменения, а также стирать или переписывать какие-либо указанные в нем данные. Настоящая гарантия имеет силу, если Гарантийный талон правильно/четко заполнен и в нем указаны: наименование и модель изделия, его серийные номера, дата продажи, а также имеется подпись уполномоченного лица и штамп Продавца.

Срок службы изделия составляет 10 лет. Гарантийный срок обслуживания составляет 36 месяцев со дня покупки.

Настоящая гарантия распространяется на производственный или конструкционный дефект изделия. Выполнение уполномоченным сервисным центром ремонтных работ и замена дефектных деталей изделия производится в сервисном центре или у Покупателя (по усмотрению сервисного центра). Гарантийный ремонт изделия выполняется в срок не более 45 рабочих дней. Указанный выше гарантийный срок распространяется только на изделия, которые используются в личных, семейных или домашних целях, не связанных с предпринимательской деятельностью. В случае использования изделия в предпринимательской деятельности, его гарантийный срок составляет 3 (три) месяца. Гарантийный срок на комплектующие изделия (детали, которые могут быть сняты с изделия без применения каких-либо инструментов, т. е. ящики, полки, решётки, корзины, насадки, щётки, трубки, шланги и др. подобные комплектующие) составляет 3 (три) месяца. Гарантийный срок на новые комплектующие изделия, установленные на изделие при гарантийном или платном ремонте, либо приобретённые отдельно от изделия, составляет 3 (три) месяца со дня выдачи Покупателю изделия по окончании ремонта, либо продажи последнему этих комплектующих. Настоящая гарантия действительна только на территории РФ на изделия, купленные на территории РФ. Настоящая гарантия не дает права на возмещение и покрытие ущерба, произошедшего в результате переделки или регулировки изделия, без предварительного письменного согласия изготовителя, с целью приведения его в соответствие с национальными или местными техническими стандартами и нормами безопасности, действующими в любой другой стране, кроме РФ, в которой это изделие было первоначально продано.

НАСТОЯЩАЯ ГАРАНТИЯ НЕ РАСПРОСТРАНЯЕТСЯ НА:

- периодическое обслуживание и сервисное обслуживание изделия (чистку, замену фильтров или устройств, выполняющих функции фильтров);
- любые адаптации и изменения изделия, в т.ч. с целью усовершенствования и расширения обычной сферы его применения, которая указана в Инструкции по эксплуатации изделия, без предварительного письменного согласия изготовителя.

НАСТОЯЩАЯ ГАРАНТИЯ ТАКЖЕ НЕ ПРЕДОСТАВЛЯЕТСЯ В СЛУЧАЯХ:

- если будет полностью/частично изменен, стерт, удален или будет неразборчив серийный номер изделия;
- использования изделия не по его прямому назначению, не в соответствии с его Инструкцией по эксплуатации, в том числе эксплуатации изделия с перегрузкой или совместно со вспомогательным оборудованием, не рекомендуемым Продавцом, уполномоченной изготовителем организацией, импортером, изготовителем;

- наличия на изделии механических повреждений (сколов, трещин и т. д.), воздействий на изделие чрезмерной силы, химически агрессивных веществ, высоких температур, повышенной влажности/запыленности, концентрированных паров, если что-либо из перечисленного стало причиной неисправности изделия;
- ремонта/наладки/инсталляции/адаптации/пуска изделия в эксплуатацию не уполномоченными на то организациями/лицами;
- стихийный бедствий (пожар, наводнение и т.п.) и других причин, находящихся вне контроля Продавца, уполномоченной изготовителем организации, импортера, изготовителя и Покупателя, которые причинили вред изделию;
- неправильного подключения изделия к электрической или водопроводной сети, а также неисправностей (не соответствие рабочих параметров) электрической или водопроводной сети и прочих внешних сетей;
- дефектов, возникших вследствие попадания внутрь изделия посторонних предметов, жидкостей (не предусмотренных инструкцией по эксплуатации), насекомых и продуктов их жизнедеятельности и т. д.;
- неправильного хранения изделия;
- необходимости замены ламп, фильтров, элементов питания, аккумуляторов, предохранителей, а также стеклянных/фарфоровых/матерчатых и перемещаемых вручную деталей и других дополнительных быстро изнашивающихся/сменных деталей изделия, которые имеют собственный ограниченный период работоспособности, в связи с их естественным износом, или если такая замена предусмотрена конструкцией и не связана с разборкой изделия;
- дефектов системы, в которой изделие использовалось как элемент этой системы;
- дефектов, возникших вследствие невыполнения Покупателем указанной ниже Памятки по уходу за кондиционером.

Особые условия эксплуатации кондиционеров. Настоящая гарантия не предоставляется, когда по требованию/желанию Покупателя в нарушение действующих в РФ требований СНИПов, стандартов и иной технической документации: был неправильно подобран и куплен кондиционер (-ы) для конкретного помещения; были неправильно смонтирован(-ы) (установлен(-ы)) блок(-и) купленного Покупателем кондиционера.

Также обращаем внимание Покупателя на то, что в соответствии с Жилищным Кодексом РФ Покупатель обязан согласовать монтаж купленного кондиционера (-ов) с эксплуатирующей организацией и компетентными органами исполнительной власти субъекта Российской Федерации. Продавец, Уполномоченная изготовителем организация, Импортер, Изготовитель снимают с себя всякую ответственность за любые неблагоприятные последствия, связанные с использованием купленного кондиционера (-ов) без утвержденного плана монтажа и разрешения вышеуказанных организаций.

Памятка по уходу за кондиционером:

1. Не реже одного раза в 2 недели, а при необходимости и чаще, прочищайте воздушные фильтры во внутреннем блоке (см. инструкцию по эксплуатации). Защитные свойства этих фильтров основаны на электростатическом эффекте, поэтому даже при незначительном загрязнении фильтр перестает выполнять свои функции.
2. Минимум один раз в год очистите теплообменник внутреннего блока. Для этого необходимо: открыть переднюю решетку, снять воздушные фильтры, используя пылесос или кисть с длинным ворсом, осторожно прочистить ребра теплообменника (учтите, что смятые ребра уменьшают эффективность работы кондиционера). При выполнении этой операции будьте внимательны и не повредите себе руки об острые края ребер!
3. Раз в год (лучше весной), при необходимости, следует вычистить теплообменник наружного блока и проверить работу кондиционера на всех режимах. Это обеспечит надежную работу Вашего кондиционера.

4. Необходимо учесть, что эксплуатация кондиционера в зимних условиях имеет ряд особенностей. Во-первых, при крайне низких температурах: от -10°C и ниже для кондиционеров не инверторного типа и от -15°C и ниже для кондиционеров инверторного типа, рекомендуется использовать кондиционер только в режиме вентиляции. Запуск кондиционера для работы в режимах охлаждения или обогрева может привести к сбоям в работе кондиционера и поломке компрессора; во-вторых, если на улице отрицательная температура, а конденсат (вода из внутреннего блока) выводится на улицу, то возможно замерзание дренажной трубки, и вода, не имея выхода, будет протекать из внутреннего блока в помещение.

Покупатель-потребитель предупрежден о том, что в соответствии с п. 11 "Перечня непродовольственных товаров надлежащего качества, не подлежащих возврату или обмену на аналогичный товар другого размера, формы, габарита, фасона, расцветки или комплектации" Пост. Правительства РФ от 19.01.1998. № 55 он не вправе требовать обмена купленного изделия в порядке ст. 25 Закона "О защите прав потребителей" и ст. 502 ГК РФ. Подробная информация о сервисных центрах, уполномоченных осуществлять ремонт и техническое обслуживание изделия, можно узнать по контактам, указанным на стр.27 гарантийного талона.

С момента подписания Покупателем Гарантийного талона считается, что:

- Вся необходимая информация о купленном изделии и его потребительских свойствах предоставлена Покупателю в полном объеме, в соответствии со ст. 10 Закона "О защите прав потребителей";
- Покупатель получил Инструкцию по эксплуатации купленного изделия на русском языке;
- Покупатель ознакомлен и согласен с условиями гарантийного обслуживания/ особенностями эксплуатации купленного изделия;
- Покупатель ознакомился с Памяткой по уходу за кондиционером и обязуется выполнять указанные в ней правила;
- Покупатель претензий к внешнему виду/комплектности/ купленного изделия не имеет.

Подпись покупателя _____

Дата _____

Производитель: GD Midea Air-Conditioning Equipment Co.,Ltd
 Юр. адрес: Midea Residential AirConditioning International Buildig, 22 LinGang Road, Northern of No.5 Industrial District, Beijiao, Shunde, Foshan, Guangdong, P.R.C 528311
 Импортер 1: ООО «ПЕРСПЕКТИВА».
 Юр. адрес: 344082, г. Ростов-на-Дону, ул. Согласия 18, оф.1
 Импортер 2: ООО «Форте Металс ГмбХ»
 Юр. адрес: 400080, Волгоградская область, г. Волгоград, проезд Бетонный, д. 6
 Импортер 3: ООО «Форте Хоум ГмбХ»
 Юр. адрес: 344002, г. Ростов-на-Дону, ул. Красноармейская 142/50, оф.321



ГАРАНТИЙНЫЙ ТАЛОН (заполняется продавцом)

Модель: _____

Серийный номер: _____

Дата производства: _____

Дата продажи: _____

Название продавца: _____

Адрес продавца: _____

Тел. продавца: _____

Подпись продавца: _____

МП



УНИВЕРСАЛЬНЫЙ ОТРЫВНОЙ ТАЛОН

Модель: _____

Серийный номер: _____

Дата приема в ремонт: _____

Номер заказа-наряда: _____

ФИО клиента: _____

Адрес клиента: _____

Тел. клиента: _____

Дата ремонта: _____

Подпись мастера: _____



ГАРАНТИЙНЫЙ ТАЛОН (заполняется продавцом)

Модель: _____

Серийный номер: _____

Дата производства: _____

Дата продажи: _____

Название продавца: _____

Адрес продавца: _____

Тел. продавца: _____

Подпись продавца: _____

МП



УНИВЕРСАЛЬНЫЙ ОТРЫВНОЙ ТАЛОН

Модель: _____

Серийный номер: _____

Дата приема в ремонт: _____

Номер заказа-наряда: _____

ФИО клиента: _____

Адрес клиента: _____

Тел. клиента: _____

Дата ремонта: _____

Подпись мастера: _____



ГАРАНТИЙНЫЙ ТАЛОН (заполняется продавцом)

Модель: _____

Серийный номер: _____

Дата производства: _____

Дата продажи: _____

Название продавца: _____

Адрес продавца: _____

Тел. продавца: _____

Подпись продавца: _____

МП



УНИВЕРСАЛЬНЫЙ ОТРЫВНОЙ ТАЛОН

Модель: _____

Серийный номер: _____

Дата приема в ремонт: _____

Номер заказа-наряда: _____

ФИО клиента: _____

Адрес клиента: _____

Тел. клиента: _____

Дата ремонта: _____

Подпись мастера: _____



ГАРАНТИЙНЫЙ ТАЛОН (заполняется продавцом)

Модель: _____

Серийный номер: _____

Дата производства: _____

Дата продажи: _____

Название продавца: _____

Адрес продавца: _____

Тел. продавца: _____

Подпись продавца: _____

МП



УНИВЕРСАЛЬНЫЙ ОТРЫВНОЙ ТАЛОН

Модель: _____

Серийный номер: _____

Дата приема в ремонт: _____

Номер заказа-наряда: _____

ФИО клиента: _____

Адрес клиента: _____

Тел. клиента: _____

Дата ремонта: _____

Подпись мастера: _____