

making
oasis
everywhere

РУКОВОДСТВО ПО
ЭКСПЛУАТАЦИИ

**ЭЛЕКТРИЧЕСКАЯ
ВСТРАИВАЕМАЯ
ВАРОЧНАЯ ПАНЕЛЬ**

EAC

www.oasis-home.ru

СОДЕРЖАНИЕ

Меры безопасности.....	2
Технические характеристики.....	4
Сенсорное управление	5
Описание варочной панели P-SDR	6
Описание варочных панелей P-SBS и P-SWS.....	11
Описание варочной панели P-3SBS	12
Описание варочной панели P-SB	17
Описание варочной панели P-3SB	18
Описание варочной панели P-SBD	23
Описание варочной панели P-IBD	29
Описание варочной панели P-SBU	32
Описание варочной панели P-IBS	37
Описание варочной панели P-IBF	40
Описание варочной панели P-IBDF.....	46
Описание варочной панели P-3IBS.....	50
Установка.....	53
Советы по использованию	57
Техническое обслуживание и ремонт	58
Гарантийный талон	60

МЕРЫ БЕЗОПАСНОСТИ

Внимательно прочтите все инструкции, изложенные в данном руководстве по эксплуатации.

В нем предоставлена важная информация, для обеспечения безопасной установки, пользования и получения наилучшего результата в процессе приготовления.

Сохраняйте данное руководство на протяжении всего времени пользования варочной панелью.

Храните руководство в доступном месте, чтобы в случае необходимости оно всегда было под рукой.

Строго соблюдайте руководство по эксплуатации с целью предотвращения несчастных случаев.

При распаковке тщательно проверьте целостность изделия.

ВНИМАНИЕ: При несоблюдении указаний, приведенных в данном руководстве, может произойти взрыв или пожар с нанесением ущерба имуществу или травм людям.

Основные меры безопасности

1. Перед установкой и первым включением прибора следует ознакомиться с инструкцией по эксплуатации, которая входит в комплект поставки.
2. Не размещайте горючие материалы рядом с прибором.
3. Не накрывайте прибор.
4. Во время работы устройство нагревается. Не прикасайтесь к горячей поверхности, это может привести к ожогам.
5. При длительном отключении прибора необходимо отключить его от электросети.
6. Соприкасающиеся с прибором поверхности должны выдерживать температуру нагрева минимум 100°C.
7. Прибор в обязательном порядке должен иметь заземление.
8. Не эксплуатируйте неисправный прибор.
9. Не допускайте к прибору детей, недееспособных и посторонних лиц.

ВНИМАНИЕ: Во время работы панель нагревается, поэтому в процессе приготовления внимательно следите за тем, чтобы дети не находились в непосредственной близости от прибора.

- Подключение к электрической сети должно выполняться с соблюдением местных норм.
- При установке варочной панели необходимо предусмотреть многополюсный автоматический размыкатель с расстоянием между разомкнутыми контактами не менее 3 мм, необходимым для обеспечения полного отключения от сети.
- Заземление данного прибора является обязательным.
- Сетевой шнур должен иметь достаточную длину для того, чтобы подключить прибор к электрической сети после его встраивания в кухонную мебель.
- При необходимости замены сетевого шнура его следует заменять только сетевым шнуром с характеристиками, идентичными характеристикам оригинального шнура, поставленного изготовителем. Эта операция должна выполняться квалифицированным техническим специалистом.
- Изготовитель не несет никакой ответственности за травмы людей или животных или материальный ущерб, явившиеся результатом несоблюдения требований, указанных в данном руководстве.
- Использование разветвителей-переходников и удлинителей не допускается.
- Не тяните за сетевой шнур, чтобы отключить прибор от сети.
- После завершения монтажа электрические компоненты должны быть недоступны для пользователя.

- Данная варочная панель предназначена исключительно для приготовления пищи в домашних условиях. Не используйте данный прибор в качестве обогревателя помещения или для сушки одежды.

- Не включайте варочную панель без посуды.

- Не кладите на варочную панель посуду весом более 25 кг.

- Изготовитель снимает с себя всякую ответственность в случае ненадлежащего использования прибора или неправильной установки органов управления.

- Доступные части прибора могут сильно нагреваться во время работы. Следует быть внимательным и не прикасаться к нагревающимся элементам. Детей не следует подпускать к прибору, необходимо осуществлять постоянный надзор за ними. Этот прибор не должен использоваться детьми и лицами с ограниченными физическими, сенсорными или ментальными возможностями или лицами, не имеющими достаточного опыта и знаний. Дети не должны играть с прибором. Дети не должны осуществлять уход за прибором и его чистку без надзора со стороны взрослых.

- Домашних животных не следует подпускать к прибору.

- Закончив пользование варочной панелью, убедитесь, что она выключена.

- Нагретые до высокой температуры жиры и масла могут легко воспламениться. Рекомендуется внимательно следить за приготовлением блюд с большим количеством жира, масла или спирта (например, рома, коньяка, вина).

- Храните упаковочные материалы прибора вне досягаемости детей.

- Прежде чем чистить варочную панель, следует дождаться, чтобы она полностью остыла.

- Приготовление на варочной панели блюд с большим количеством жира или масла при отсутствии надлежащего контроля опасно и может привести к пожару. Никогда не пытайтесь гасить огонь водой; выключите прибор и накройте огонь, например, крышкой или противопожарным одеялом.

- Не храните на варочной поверхности различные предметы.

Информация об авторизованных сервисных центрах по обслуживанию электрических варочных панелей making Oasis everywhere на территории РФ, Белоруссии и Казахстана можно получить на:

- web-сайте www.forteklima.ru в разделе «Где обслуживать?»;
- по телефону горячей линии: 8-800-700-00-98 (звонок по России бесплатный),
- написав на e-mail: service@forteholding.ru

ТЕХНИЧЕСКИЕ ХАРАКТЕРИСТИКИ

Модель	P-SDR	P-SBS	P-SWS	P-SB
Параметры электросети, В/Гц	220-240/50	220-240/50	220-240/50	220-240/50
Материал	Стеклокерамика	Стеклокерамика	Стеклокерамика	Стеклокерамика
Цвет	Черный	Черный	Белый	Черный
Тип управления	Сенсорный	Сенсорный	Сенсорный	Сенсорный Touch Slider
Мощность, Вт	2900	6000	6000	6400
Мощность конфорок, Вт	1200/1700	1200/1800	1200/1800	1200/1800/2200
Количество конфорок	2	4	4	4
Класс электрозащиты	I	I	I	I
Количество температурных режимов	9	9	9	9
Блокировка сенсора	+	+	+	+
Таймер	+	+	+	+
Длина кабеля питания, см	150	150	150	150
Габаритные размеры, см	51×29×5	58×51×5	58×51×5	58×51×5
Размеры выреза в столешнице, см	49×27,5	56×49	56×49	56×49
Вес, кг*	4,2	8,2	8,2	8,2

Модель	P-SBD	P-SBU	P-IBD	P-IBS
Параметры электросети, В/Гц	220-240/50	220-240/50	220-240/50	220-240/50
Материал	Стеклокерамика	Стеклокерамика	Стеклокерамика	Стеклокерамика
Цвет	Черный	Черный	Черный	Черный
Тип управления	Сенсорный	Сенсорный Touch Slider	Сенсорный	Сенсорный
Мощность, Вт	3000	6600	3500	7200
Мощность конфорок, Вт	1200/1800	1200/2000/2200	1500/2000	1500/2100
Количество конфорок	2	4	2	4
Класс электрозащиты	I	I	I	I
Количество температурных режимов	9	9	9	9
Блокировка сенсора	+	+	+	+
Таймер	+	+	+	+
Длина кабеля питания, см	150	150	100	100
Габаритные размеры, см	51×29×5	58×51×5	52×29×6	59×52×6
Размеры выреза в столешнице, см	49×27,5	56×49	49×27	56×49
Вес, кг*	4,2	8,2	4,4	7,9

Модель	P-IBF	P-IBDF	P-3IBS	P-3SB	P-3SBS
Параметры электросети, В/Гц	220-240/50	220-240/50	220-240/50	220-240/50	220-240/50
Материал	Стеклокерамика	Стеклокерамика	Стеклокерамика	Стеклокерамика	Стеклокерамика
Цвет	Черный	Черный	Черный	Черный	Черный
Тип управления	Сенсорный Touch Slider	Сенсорный Touch Slider	Сенсорный	Сенсорный Touch Slider	Сенсорный
Мощность, Вт	7200	3500	6200	5000	4800
Мощность конфорок, Вт	1500/2100/3000	1500/2100/3000	1500/2100/2600	1200/1800/2000	1200/1800/1800
Количество конфорок	4	2	3	3	3
Класс электрозащиты	I	I	I	I	I
Количество температурных режимов	9	9	9	9	9
Блокировка сенсора	+	+	+	+	+
Таймер	+	+	+	+	+
Длина кабеля питания, см	100	100	100	150	150
Габаритные размеры, см	59×52×6	52×29×6	45×51×6	45×51×5	45×51×5
Размеры выреза в столешнице, см	56×49	49×27	42×49	42×49	42×49
Вес, кг*	7,9	4,4	6,7	6,1	6,1

*Указанное в паспорте значение массы и фактическая масса изделия могут отличаться друг от друга. Погрешность может составлять ±10% от заявленных величин. Данная погрешность никак не влияет на качество работы изделия, его долговечность и надежность.

СЕНСОРНОЕ УПРАВЛЕНИЕ

- Органы управления реагируют на прикосновение, поэтому вам не нужно оказывать никакого давления.
- Используйте подушечку пальца, а не его кончик.
- Вы будете слышать звуковой сигнал каждый раз, когда будет зарегистрировано прикосновение.
- Убедитесь, что элементы управления всегда чистые, сухие и что на них нет никаких предметов (например, посуды или ткани), покрывающих их. Даже тонкая пленка воды может затруднить работу органов управления.



ВЫБОР ПРАВИЛЬНОЙ ПОСУДЫ ДЛЯ НЕ ИНДУКЦИОННЫХ МОДЕЛЕЙ



Убедитесь, что основание вашей посуды гладкое, плотно прилегает к поверхности и имеет тот же размер, что и зона приготовления.

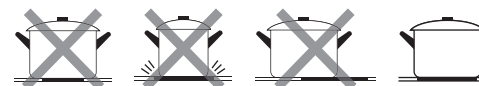

Всегда снимайте кастрюли с поверхности – не нужно возить по поверхности, иначе они могут поцарапать поверхность.



ВЫБОР ПРАВИЛЬНОЙ ПОСУДЫ ДЛЯ ИНДУКЦИОННЫХ МОДЕЛЕЙ

- Используйте только посуду с основанием, подходящим для индукционной варки. Ищите символ индукции на упаковке или на дне кастрюли.
- Вы можете проверить, подходит ли ваша посуда, проведя тест на магнит. Переместите магнит к основанию кастрюли. Если он притягивается, кастрюля подходит для индукции.

Если у вас нет магнита:

1. Налейте немного воды в кастрюлю, которую вы хотите проверить.
 2. Если на дисплее не мигает индикатор, а вода нагревается, кастрюля подходит.
- Посуда, изготовленная из следующих материалов, не подходит: чистая нержавеющая сталь, алюминий или медь без магнитной основы, стекло, дерево, фарфор, керамика и фаянс.

Не используйте посуду с зазубренными краями или изогнутым основанием.



Убедитесь, что основание вашей кастрюли гладкое, плотно прилегает к стеклу и имеет тот же размер, что и зона приготовления. Используйте сковороды, диаметр которых равен размеру выбранной зоны.

Если вы используете меньший пот, эффективность может быть меньше, чем ожидалось. Горшок размером менее 140 мм может быть незаметен при выполнении работы. Всегда центрируйте сковороду на зоне приготовления.

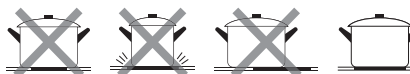

Всегда снимайте кастрюли с индукционной плиты – не скользите, иначе они могут поцарапать стекло.



ОСТАТОЧНОЕ ТЕПЛО ОТ НАГРЕВА

Когда варочная панель работает в течение некоторого времени, будет выделяться некоторое остаточное тепло. Буква "Н", показывает что нужно, чтобы вы сохраняли безопасную дистанцию, пока панель не остынет.

ОПИСАНИЕ ВАРОЧНОЙ ПАНЕЛИ

МОДЕЛЬ P-SDR

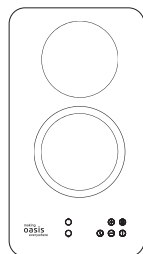

Конфорки	Мощность, Вт	Диаметр, мм
1	1200	165
2	1700	140-200

КОМПОНОВКА ПАНЕЛИ УПРАВЛЕНИЯ

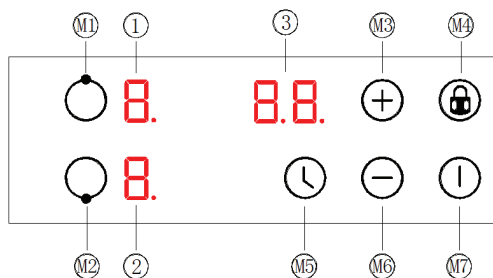

ИНСТРУКЦИЯ ПО ЗНАЧКУ КНОПКИ

Значки	Функция
M1	Кнопка выбора зоны приготовления №1
M2	Кнопка выбора зоны приготовления №2
M3	Кнопка "Плюс": для добавления времени и уровня мощности.
M4	Кнопка блокировки безопасности детей: нажмите и удерживайте, чтобы заблокировать или разблокировать панель управления.
M5	Переключатель таймера: выбор времени для каждой зоны приготовления
M6	Кнопка минус: для уменьшения времени и уровня мощности
M7	Кнопка питания: нажмите и удерживайте, чтобы включить или выключить варочную панель.

РАЗДЕЛ ОТОБРАЖЕНИЯ

Значки	Функция
1	Цифровая трубка с индикацией зоны приготовления №1: отображение уровня мощности, предупреждающего символа о высокой температуре и т.д.
2	№2 цифровая трубка с индикацией зоны приготовления: отображение уровня мощности, предупреждающего символа о высокой температуре и т.д.
3	Цифровая трубка таймера: отображение времени, символа блокировки от детей и т.д.

РЕЖИМЫ ДИСПЛЕЯ

Одна цифровая трубка: показывает уровень мощности, значок индикатора с несколькими кольцами, значок предупреждения о высокой температуре (показывает «Н») и другие параметры соответствующей зоны нагрева на горелках;

Двухзначная трубка: показывает время настройки, значок блокировки от детей и другие параметры;

Индикация нагрева с несколькими контурами: После запуска нагрева с двойным кольцом на цифровой трубке с индикацией шестерни, соответствующей головке печи, появится метка 1/2 кольца. Кольцо 1/2 обозначено значком под соответствующей цифровой трубкой.

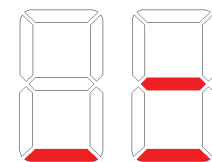

Внутренний круг Двойной круг

ИСПОЛЬЗОВАНИЕ КЕРАМИЧЕСКОЙ ВАРОЧНОЙ ПАНЕЛИ

Перед первым использованием

! ВАЖНО: Вы должны очистить поверхность керамической варочной панели (см. раздел "Техническое обслуживание и очистка").

- Вы должны включать одну конфорку за раз на 5 минут при максимальной настройке. Это поможет устранить любой новый запах, который существует, и испарит любую влажность, которая образовалась на нагревательных элементах во время транспортировки.
- Не включайте более одной зоны одновременно.
- Вы должны поместить кастрюлю, наполовину наполненную холодной водой, на каждую зону, когда вы ее включаете.

ИНСТРУКЦИЯ ПО ЭКСПЛУАТАЦИИ

Включение питания

- После включения прибора варочная панель издаст один звуковой сигнал, напоминающий о включении питания, все индикаторные цифровые трубки на экране дисплея будут гореть в течение 2 секунд, затем прибор перейдет в режим выключения. Примечание: если ваша варочная панель с несколькими конфорками, соответствующая индикаторная цифровая трубка с десятичной точкой «•» загорится. Если ваша варочная панель оснащена только одним кольцом, десятичная точка цифровой трубки «•» не будет гореть.

Состояние выключения: Весь дисплей выключится, кроме символа предупреждения о высокой температуре «Н»; В это время нажатием и удерживанием можно управлять только кнопкой питания «○», а другие операции с кнопками недопустимы.

РЕЖИМ ОЖИДАНИЯ

- В режиме выключения нажмите и удерживайте кнопку «○» в течение 3 секунд, варочная панель издаст один звуковой сигнал, а затем перейдет в режим ожидания.

- На всех индикаторных цифровых лампах зоны приготовления будет отображаться «—» (символ «Н» будет отображаться на индикаторе зоны приготовления, если есть остаточное тепло на таймере также будет отображаться «—» в это время он не будет нагреваться).

- В режиме ожидания, если нагрев конфорки не выполняется, прибор автоматически перейдет в режим выключения через 10 секунд и подаст один звуковой сигнал.

УПРАВЛЕНИЕ НАГРЕВОМ

В режиме ожидания вы можете выбрать зону приготовления, нажав кнопку выбора зоны приготовления, затем нажмите кнопку плюс или минус, чтобы отрегулировать уровень мощности соответствующей зоны приготовления. Нажимать и удерживать кнопки «○» или «○» можно непрерывно, чтобы увеличить или уменьшить уровень мощности.

- Когда варочная панель находится в режиме нагрева, нажмите и удерживайте «○» нажмите кнопку питания на 3 секунды, чтобы выключить и остановить нагрев всех конфорок. На соответствующем индикаторе зоны нагрева варочной панели, которая ранее нагревалась, появится предупреждающий символ высокой температуры «Н».

- В режиме ожидания, если на некоторых варочных панелях все еще сохраняется остаточное тепло, на дисплее появится «Н».

- Если необходимо выключить одну из конфорок, вы можете сначала выбрать эту зону, а затем нажать кнопку минус «○», убавив до «0» уровень мощности, это отключит соответствующую зону нагрева и не повлияет на работу других.

Когда уровень мощности достигает «0», на соответствующем индикаторе зоны нагрева варочной панели, которая ранее нагревалась, появится предупреждающий символ высокой температуры «Н».

- Если одновременно работает более одной зоны, общая мощность будет равна сумме мощностей всех работающих конфорок, каждая конфорка будет работать в соответствии с их коэффициентом модуляции мощности и не будет влиять друг на друга.

Примечание:

В течение того же периода действительна только одна верхняя кнопка варочной панели, то есть может отображаться только один десятичный знак. « • »
Нажмите кнопку минус «⊖», чтобы установить уровень мощности на «0», после чего нагревательная панель автоматически выключится.

НАГРЕВ НЕСКОЛЬКИХ КОЛЕЦ

1.1. Разомкните нагрев с несколькими кольцами. Наружное кольцо можно запустить только при разомкнутом внутреннем кольце.

1. Нажмите клавишу выбора горелки, при этом на дисплее начнёт мигать индикатор « • ».
2. Выберите желаемую мощность, используя кнопки увеличения или уменьшения.
3. Еще раз нажмите клавишу выбора горелки. На дисплее появится индикатор « — ». Еще раз нажмите клавишу выбора горелки. На дисплее появится индикатор « = ».

1.2. Откройте третье кольцо для нагрева: наружное кольцо может быть запущено только после открытия внутреннего кольца

1. Нажмите клавишу выбора горелки для нагрева, на дисплее появится индикатор « • ».
2. Выберите необходимую мощность, используя кнопки увеличения или уменьшения.
3. Снова нажмите клавишу выбора горелки. На дисплее появится символ с одним кольцом « — », затем нажмите клавишу выбора горелки снова, чтобы открыть внешнее кольцо горелки. Когда внешнее кольцо будет открыто, на индикаторе горения появится символ двойного кольца « = ».
4. При настройке после запуска горелки внутреннего нагревательного устройства головки печи, нажмите клавишу головки печи в первый раз, чтобы продолжить работу внутреннего кольца. Повторите нажатие, чтобы включить второе кольцо, и повторите еще раз, чтобы включить третье кольцо. Нажмите четвертый раз, чтобы остановить второе и третье кольца, при этом внутреннее кольцо продолжит нагреваться.

1.3. Выключите нагрев с несколькими кольцами.

1. Когда все наружные кольца горелки открыты для нагрева, нажмите соответствующую клавишу выбора горелки, на дисплее начнет мигать индикатор « • ».
2. Еще раз нажмите клавишу выбора горелки, чтобы закрыть внешнее кольцо для нагрева, при этом внутреннее кольцо горелки продолжит поддерживать тепло.

РЕГУЛИРОВКА УРОВНЯ МОЩНОСТИ

- В режиме ожидания нажмите кнопку выбора зоны приготовления, чтобы выбрать нужную зону. На дисплее отобразится « • », а также уровень мощности. Вы можете использовать кнопки «+» и «-» для настройки уровня мощности.

- При удержании кнопок «+» или «-» значение на индикаторе зоны будет изменяться, увеличивая или уменьшая уровень мощности. Каждое нажатие кнопки «+» добавит единицу, пока не достигнет уровня 9. Каждое нажатие кнопки «-» уменьшит уровень мощности на единицу, пока не достигнет уровня 0 (при каждом нажатии кнопок «+» или «-» вы услышите короткий звуковой сигнал). Продолжайте удерживать кнопки для непрерывного увеличения или уменьшения уровня мощности.

- По завершении регулировки уровня мощности индикатор « • » перестанет мигать и будет отображать уровень мощности в течение 10 секунд бездействия.

- Переключив уровень мощности конфорки на 0, вы ее отключите.

- Если конфорка была нагрета и уровень мощности установлен на «0», прибор автоматически выключится после 1 минуты бездействия.

ФУНКЦИЯ АВТОМАТИЧЕСКОГО НАГРЕВА

- Включите автоматический нагрев: Нажмите кнопку плюс, чтобы установить мощность на уровень 9, затем нажмите кнопку плюс «⊕», чтобы уровень мощности отображался поочередно «9» и «8». В это время нажмите кнопку минус «⊖», чтобы настроить необходимый вам уровень автоматического нагрева, например уровень 6. В этом автоматическом процессе нагрева поочередно отображается соответствующая цифровая трубка, указывающая уровень мощности «9» и «8». Альтернативное время отображения составляет 2,5 минуты.

- Нажмите кнопку «плюс» или «минус», чтобы установить мощность на уровень 9, затем нажмите кнопку «+», чтобы уровень мощности отображался поочередно «9» и «8». На этом этапе началось время по умолчанию. Например, после «9» и «8» попеременно отображать в течение 10 секунд, нажмите «-», чтобы отрегулировать уровень мощности до уровня 6. Иконы «9» и «8» будет отображаться в течение 2 минут и 20 секунд. Через 2 минуты и 20 секунд варочная панель перейдет в обычный режим нагрева, на дисплее появится соответствующая цифровая трубка с указанием уровня мощности «6».

При настройке функции автоматического нагрева соответствующая варочная зона будет нагреваться на уровне 9 в течение определенного периода времени (время нагрева зависит от последующего уменьшения до нескольких уровней, время нагрева каждого уровня указано ниже), затем продолжайте работу на конечном отрегулированном уровне нагрева. Например, установите уровень нагрева на 9-й уровень и активируйте функцию автоматического нагрева, нажав «⊖». Затем установите уровень функции автоматического нагрева на уровень 6 с помощью кнопки минус «-». При этой настройке конфорка нагревается до уровня 9 в течение 2,5 минут. На дисплее поочередно отобразятся символы «9» и «8». Затем продолжайте нагрев на уровне 6, дисплей отобразит «6».

Соответствующие таблицы уровня мощности и времени автоматического нагрева приведены ниже.:

Уровень Мощности	1	2	3	4	5	6	7	8	9
Время быстрого нагрева (минута)	1	3	4,8	6,5	8,5	2,5	3,5	4,5	5

- **Автоматическая регулировка уровня нагрева** работает следующим образом: когда вы входите в режим автоматического нагрева и мощность установлена на максимальный уровень в течение 30 секунд, вы можете уменьшить мощность, нажав кнопку «минус». Если прошло более 30 секунд с момента включения автоматического нагрева, нажатие кнопки «минус» не изменит уровень автоматического нагрева, и варочная панель выйдет из режима автоматического нагрева.

По истечении более 30 секунд, пока он все еще находится в режиме автоматического нагрева и уровень автоматического нагрева меньше 9-го уровня, нажмите кнопку «плюс» «⊕», чтобы увеличить уровень автоматического нагрева, и система продолжает находиться в режиме автоматического нагрева. Например, после перехода в режим автоматического нагрева в течение 30 секунд нажмите кнопку минус «⊖» для регулировки уровня автоматического нагрева до уровня 8. На индикаторной цифровой трубке отобразится «9» и «8». А затем уменьшите до уровня 7, на индикаторной цифровой трубке отобразится «9» и «7». В данный момент варочная панель все еще находится в режиме автоматического нагрева. Если более чем через 30 секунд уровень 7 не может быть уменьшен до уровня 6, можно выйти из режима автоматического нагрева и переключить варочную панель в обычный режим нагрева, на дисплее появится цифровая индикация «6».

- При изменении уровня автоматического нагрева затраченное время будет автоматически рассчитано как время, соответствующее новому уровню автоматического нагрева. Например, вы выбрали уровень автоматического нагрева на уровне 1 (1 минута), а через 30 секунд вы меняете уровень на уровень 4 (6,5 минут). Эта функция автоматического нагрева будет работать точно в течение 6 минут (6,5 минут минус 30 секунд).

- В течение 30 секунд после включения режима автоматического нагрева нажмите кнопку минус «-», чтобы настроиться на определенный уровень, затем время выполнения засчитывается в установленное время уровня. Например, когда индикаторная цифровая трубка «9» и «8» отображается поочередно и работает в течение 20 секунд. Нажмите кнопку минус «-» чтобы перейти на 6-й уровень, тогда 20 секунд, которые были запущены, будут автоматически засчитаны в 2,5 минуты 6-го уровня, в то время как 6-й уровень будет продолжать работать в течение 2,5 минут минус 20 секунд, то есть 2 минуты и 10 секунд. Затем вернитесь в обычный режим нагрева.

НАСТРОЙКА ТАЙМЕРА

После выбора соответствующей мощности варочной зоны нажмите кнопку time «⊙», цифровая трубка таймера покажет «00», а справа отобразится индикатор « • ».

В это время вводится режим синхронизации, и можно установить время синхронизации выбранной горелки; (В режиме синхронизации требуются следующие операции). Если вы хотите отменить синхронизацию, вы можете установить время синхронизации равным нулю.

- При первом нажатии кнопки «плюс» «⊕», отсчет времени начинается с 1 минуты, после чего вы можете нажать кнопку плюс или минус, чтобы настроить время отсчета времени.

- При нажатии на кнопку «плюс» «⊕» каждый раз звуковой сигнал будет издаваться один раз, и время нагрева будет увеличено на 1 минуту. Время будет непрерывно изменяться в интервале 1-99 минут. Максимальная настройка до 99 минут;

- При нажатии на кнопку минус «⊖» каждый раз зуммер будет издавать один звуковой сигнал, и время будет сокращено на 1 минуту. Если время синхронизации меньше или равно 30 минутам, время непрерывной настройки будет непрерывно изменяться в диапазоне 30-0 минут; Если время было отрегулировано кнопкой «Плюс» «⊕» в течение более чем 30 минут нажимайте кнопку «минус» «⊖», чтобы установить время на 0, и продолжайте непрерывно изменять время в диапазоне 30-0 с помощью кнопки минус.

После того, как обратный отсчет таймера равен 0, звуковой сигнал будет продолжать звучать в течение 2 минут, и вы можете нажать любую кнопку, чтобы отключить звуковой сигнал.

ПРИМЕЧАНИЕ:

1. Если задано время для определенной зоны приготовления, для изменения времени снова нажмите кнопку «⊙», чтобы выбрать соответствующую зону приготовления, а затем введите новое время с помощью кнопок плюс и минус.

- После выбора зоны приготовления настройка времени не может быть выполнена до того, как будет установлена мощность зоны приготовления, и кнопка «⌚» не работает.
- Когда время для определенной зоны приготовления устанавливается в первый раз, если кнопка выбора зоны приготовления, соответствующая зоне приготовления, нажата, когда время не подтверждено, время для зоны приготовления отменяется.
- При работе одной или нескольких конфорок точка «•», соответствующей зоны приготовления всегда отображается во время процесса настройки времени.
- При работе нескольких конфорок, если время установлено для двух или более конфорок, цифровая шкала времени отображает минимальное время работы конфорки. Десятичная точка соответствующей конфорки всегда включена. Десятичная точка на дисплее не гаснет до тех пор, пока не закончится время обратного отсчета.

ВЫКЛЮЧЕНИЕ

В режиме ожидания или в режиме нагрева нажмите и удерживайте кнопку питания «⌚» в течение примерно 3 секунд будет раздаваться один звуковой сигнал, и вся варочная панель перейдет в режим выключения. Если в это время на поверхности печи в зоне нагрева имеется остаточное тепло, предупреждающий символ высокой температуры «H» будет отображаться, предупреждая об остаточном нагреве.

КНОПКА БЛОКИРОВКИ «ЗАЩИТА ОТ ДЕТЕЙ»

- Панель управления можно заблокировать, нажав и удерживая кнопку блокировки от детей «Ⓜ» в течение 3 секунд, пока прибор находится в режиме ожидания или нагрева. Появится значок защитного замка. Когда прибор выключится, значок предохранителя погаснет.
- В режиме блокировки от детей, «L D» будет отображаться и мигать (1 сек / раз). Если в зоне приготовления установлено время, на цифровом дисплее отобразится время и «L D» поочередно. Если нет, то он отобразит «L D» и «--».
- В режиме блокировки от детей вы можете разблокировать его, нажав и удерживая кнопку блокировки от детей «Ⓜ» примерно на 3 секунды.
- В режиме блокировки от детей, за исключением нажатия и удержания кнопки питания для выключения, а также нажатия и удержания кнопки блокировки от детей для разблокировки, остальные кнопки недействительны.

Примечание: во избежание неправильной работы, если активировать блокировку безопасности нажатием кнопки блокировки безопасности, и блокировка безопасности не будет отменена до выключения контроллера, функция блокировки безопасности будет продолжать действовать при повторном включении контроллера. Это отключит любую из других кнопок, кроме кнопки питания и блокировки безопасности от детей, если не отменит блокировку безопасности.

ВЫБОР ВРЕМЕНИ

Таймер можно настроить для каждой конфорки по отдельности, и установка времени на одной конфорке не влияет на другие.

Когда вы настраиваете таймер для работы с конфоркой, следует выполнить следующие шаги:

- Нажмите кнопку таймера «⌚». При этом, если выбрана конфорка, на дисплее будет гореть индикатор «•». В это время, две цифры справа также загорятся, что указывает на успешную установку текущего времени, связанного с выбранной конфоркой. В это время можно регулировать синхронизацию времени, нажимая кнопку синхронизации.
- Процедура синхронизации для нескольких горелок такая же, как описано выше.
- Если горелка не выбрана, то на дисплее будет отображено фиксированное значение времени для конфорки с наименьшим установленным временем.

ВРЕМЯ ПО УМОЛЧАНИЮ

Все конфорки имеют функцию синхронизации по умолчанию. Взаимосвязь времени по умолчанию и уровня мощности приведена в таблице ниже:

Уровень Мощности	1	2	3	4	5	6	7	8	9
Время быстрого нагрева (минута)	6	6	5	5	4			1,5	

Когда все время по умолчанию будет достигнуто, конфорки автоматически выключатся и перейдут в режим ожидания.

ПРЕДУПРЕЖДЕНИЕ О ВЫСОКОЙ ТЕМПЕРАТУРЕ

-Нажмите и удерживайте кнопку питания вручную в течение 3 секунд до выключения, весь прибор прекратит нагрев, но варочная поверхность по-прежнему имеет высокую температуру, на индикаторной цифровой трубке соответствующей зоны приготовления, которая прекращает нагрев, появится предупреждающий символ остаточного тепла «H», для индикации высокой температуры соответствующей варочной поверхности.

-До тех пор, пока конфорка предварительно не нагрелась, предупреждающий символ высокой температуры «H» будет отображаться непрерывно в течение 35 минут после выключения варочной панели.

ФУНКЦИЯ ЗАЩИТЫ

- Защита от высоких температур: Когда температура горелки слишком высока, механическое устройство защиты от ограничения температуры горелки начинает защищать, прекращает нагрев и возобновляет нагрев после снижения температуры.
- Защита от остаточного тепла: Когда весь прибор перестанет нагреваться, на цифровой трубке соответствующей зоны нагрева появится предупреждающий символ о высокой температуре «H», указывая на слишком высокую температуру варочной поверхности, пожалуйста, не прикасайтесь к ней, чтобы избежать ожогов.
- Защита от безопасного отключения: Для моделей со штекером при отключении через 1 С в любое время напряжение между L / N штекера должно упасть ниже безопасного диапазона напряжений.
- Неисправность подключения платы дисплея и платы питания: При включении прибора, если плата дисплея не получает правильный сигнал платы питания в течение 20 секунд подряд, на цифровой лампе с цифрой таймера отобразится «E 1» и все нагрузки перестают работать. Он вернется в режим выключения через 1 минуту, и на дисплее будет постоянно отображаться предупреждающий символ о высокой температуре «H».

КОДЫ НЕИСПРАВНОСТЕЙ И РЕШЕНИЯ

Когда происходит сбой печатной платы, цифровые трубки таймера на панели дисплея всегда отображают код неисправности, и все нагреваемые горелки прекращают нагрев и автоматически возвращаются в выключенное состояние через 1 минуту. Для горелок, которые были включены, соответствующая цифровая трубка продолжает отображать предупреждающий знак о высокой температуре «H». При появлении кода неисправности, пожалуйста, обратитесь к схеме, приведенной в следующей таблице, для решения проблемы.

Код неисправности	Тип неисправности	Решение
E1	Плата дисплея не принимает сигнал платы питания.	Сбой линии связи платы питания или платы дисплея может привести к сбоям связи. Сначала замените плату дисплея. Если неисправность не устранена, замените плату питания
E2	Плата питания не принимает сигнал платы дисплея.	
E3	Неисправность реле платы питания	Замените плату блока питания
E4	1. Разомкнутая цепь NTC на плате дисплея 2. Короткое замыкание NTC на плате дисплея	Замените панель дисплея
E5	Защита от высоких температур платы дисплея NTC	Приоритет для замены силиконовой прокладки изоляции печатной платы, если неисправности все еще существует, для замены платы

МОДЕЛИ P-SBS И P-SWS

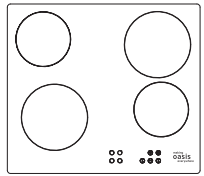

Конфорки	Мощность, Вт	Диаметр, мм
1	1200	165
2	1200	165
3	1800	200
4	1800	200

КОМПОНОВКА ПАНЕЛИ УПРАВЛЕНИЯ

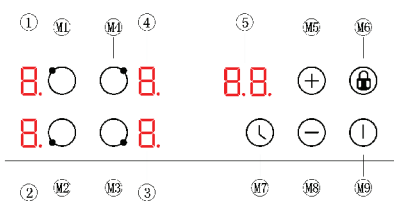

ИНСТРУКЦИЯ ПО ЗНАЧКУ КНОПКИ

Значки	Функция
M1	Кнопка выбора зоны приготовления №1
M2	Кнопка выбора зоны приготовления №2
M3	Кнопка выбора зоны приготовления №3
M4	Кнопка выбора зоны приготовления №4
M5	Кнопка «+»: для добавления времени и уровня мощности.
M6	Кнопка блокировки от детей: нажмите и удерживайте, чтобы заблокировать или разблокировать панель управления.
M7	Переключатель таймера: выбор времени для каждой зоны приготовления
M8	Кнопка минус: для уменьшения времени и уровня мощности
M9	Кнопка включения: нажмите и удерживайте, чтобы включить или выключить варочную панель.

РАЗДЕЛ ОТОБРАЖЕНИЯ

Значки	Функция
1	Цифровая трубка с индикацией зоны приготовления №1: отображение уровня мощности, предупреждающего символа о высокой температуре и т.д.
2	Цифровая трубка с индикацией зоны приготовления: отображение уровня мощности, предупреждающего символа о высокой температуре и т.д.
3	Цифровая трубка с индикацией зоны приготовления: отображение уровня мощности, предупреждающего символа о высокой температуре и т.д.
4	Цифровая трубка с индикацией зоны приготовления: отображение уровня мощности, предупреждающего символа о высокой температуре и т.д.
5	Цифровая трубка таймера: отображение времени, символа блокировки от детей и т.д.

МОДЕЛЬ P-3SBS

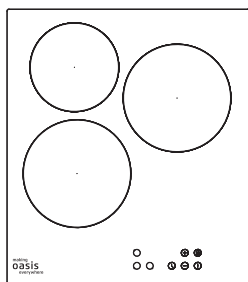

КОМПОНОВКА ПАНЕЛИ УПРАВЛЕНИЯ

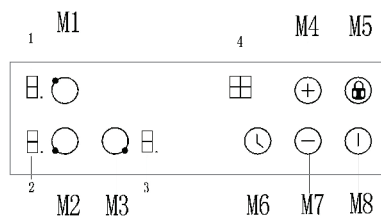

Конфорки	Мощность, Вт	Диаметр, мм
1	1200	165
2	1800	200
3	1800	200

ИНСТРУКЦИЯ ПО ЗНАЧКУ КНОПКИ

Значки	Функция
M1	Кнопка выбора зоны приготовления №1
M2	Кнопка выбора зоны приготовления №2
M3	Кнопка выбора зоны приготовления №3
M4	Кнопка "Плюс": для добавления времени и уровня мощности.
M5	Кнопка блокировки безопасности детей: нажмите и удерживайте, чтобы заблокировать или разблокировать панель управления.
M6	Переключатель таймера: выбор времени для каждой зоны приготовления
M7	Кнопка минус: для уменьшения времени и уровня мощности
M8	Кнопка включения: нажмите и удерживайте, чтобы включить или выключить варочную панель.

РАЗДЕЛ ОТОБРАЖЕНИЯ

Значки	Функция
1	Цифровая трубка с индикацией зоны приготовления №1: отображение уровня мощности, предупреждающего символа о высокой температуре и т.д.
2	Цифровая трубка с индикацией зоны приготовления: отображение уровня мощности, предупреждающего символа о высокой температуре и т.д.
3	Цифровая трубка с индикацией зоны приготовления: отображение уровня мощности, предупреждающего символа о высокой температуре и т.д.
4	Цифровая трубка таймера: отображение времени, символа блокировки от детей и т.д.

РЕЖИМ ОТОБРАЖЕНИЯ

- 1) Цифровая трубка с единицей измерения: Отображение соответствующих параметров управления нагревом, знака с несколькими кольцами и предупреждающего знака о высокой температуре («H») зоны приготовления.
- 2) Двухзначная цифровая трубка: Отображает соответствующие параметры времени и знака блокировки от детей.

ИСПОЛЬЗОВАНИЕ КЕРАМИЧЕСКОЙ ВАРОЧНОЙ ПАНЕЛИ

Перед первым использованием

! ВАЖНО: Вы должны очистить поверхность керамической варочной панели (см. раздел «Техническое обслуживание и очистка»).

- Вы должны включать одну конфорку за раз на 5 минут при максимальной настройке. Это поможет устранить любой новый запах, который существует, и испарит любую влажность, которая образовалась на нагревательных элементах во время транспортировки.
- Не включайте более одной зоны одновременно.
- Вы должны поместить кастрюлю, наполовину наполненную холодной водой, на каждую зону, когда вы ее включаете.

ИНСТРУКЦИЯ ПО ЭКСПЛУАТАЦИИ

Включение питания

- После включения прибора варочная панель издаст один звуковой сигнал, напоминающий о включении питания, все индикаторные цифровые трубки на экране дисплея будут гореть в течение 2 секунд, затем прибор перейдет в режим выключения

Примечание: Если ваша варочная панель с несколькими конфорками, на дисплее включится соответствующий индикатор «•». Если ваша варочная панель оснащена только одним кольцом, индикатор «•» не будет гореть.

Состояние выключения: Весь дисплей выключится, кроме символа предупреждения о высокой температуре «H». В это время нажатием и удерживанием можно управлять только кнопкой питания «O», а другие операции с кнопками недопустимы.

РЕЖИМ ОЖИДАНИЯ

- В режиме выключения нажмите и удерживайте кнопку «⏻» в течение 3 секунд, варочная панель издаст один звуковой сигнал, а затем перейдет в режим ожидания.

- На всех индикаторных цифровых лампах зоны приготовления будет отображаться «—» (символ «Н» будет отображаться на индикаторе зоны приготовления, если есть остаточное тепло на таймере также будет отображаться «—» в это время он не будет нагреваться).

- В режиме ожидания, если нагрев конфорки не выполняется, прибор автоматически перейдет в режим выключения через 10 секунд и подаст один звуковой сигнал.

УПРАВЛЕНИЕ НАГРЕВОМ

В режиме ожидания вы можете выбрать зону приготовления, нажав кнопку выбора зоны приготовления, затем нажмите кнопку плюс или минус, чтобы отрегулировать уровень мощности соответствующей зоны приготовления. Нажимать и удерживать кнопки «⏻» или «⏪» можно непрерывно, чтобы увеличить или уменьшить уровень мощности.

- Когда варочная панель находится в режиме нагрева, нажмите и удерживайте «⏻» нажмите кнопку питания на 3 секунды, чтобы выключить и остановить нагрев всех конфорок. На соответствующем индикаторе зоны нагрева варочной панели, которая ранее нагревалась, появится предупреждающий символ высокой температуры «Н».

- В режиме ожидания, если на некоторых варочных панелях все еще сохраняется остаточное тепло, на дисплее появится «Н».

- Если необходимо выключить одну из конфорок, вы можете сначала выбрать эту зону, а затем нажать кнопку минус «⏻» до «0» уровня мощности, это отключит соответствующую зону нагрева и не повлияет на работу других. Когда уровень мощности достигает «0», на соответствующем индикаторе зоны нагрева варочной панели, которая ранее нагревалась, появится предупреждающий символ высокой температуры «Н».

- Если одновременно работает более одной зоны, общая мощность будет равна сумме мощностей всех работающих конфорок, каждая конфорка будет работать в соответствии с их коэффициентом модуляции мощности и не будет влиять друг на друга.

Примечание:

В течение того же периода действительна только одна верхняя кнопка варочной панели, то есть может отображаться только один десятичный знак. « • »

Нажмите кнопку минус «⏻», чтобы установить уровень мощности на «0», после чего нагревательная панель автоматически выключится.

РЕГУЛИРОВКА УРОВНЯ МОЩНОСТИ

В режиме ожидания нажмите кнопку выбора зоны приготовления, чтобы выбрать нужную зону. На дисплее отобразится « • », а также уровень мощности. Вы можете использовать кнопки «+» и «-» для настройки уровня мощности.

- При удержании кнопок «+» или «-» значение на индикаторе зоны будет изменяться, увеличивая или уменьшая уровень мощности. Каждое нажатие кнопки «плюс» добавит единицу, пока не достигнет уровня 9. Каждое нажатие кнопки «минус» уменьшит уровень мощности на единицу, пока не достигнет уровня 0 (при каждом нажатии кнопок «+» или «-» вы услышите короткий звуковой сигнал). Продолжайте удерживать кнопки для непрерывного увеличения или уменьшения уровня мощности.

- По завершении регулировки уровня мощности индикатор « • » перестанет мигать и будет отображать уровень мощности в течение 10 секунд бездействия.

- Переключив уровень мощности конфорки на 0, вы ее отключите.

- Если конфорка была нагрета и уровень мощности установлен на «0», прибор автоматически выключится после 1 минуты бездействия.

ФУНКЦИЯ АВТОМАТИЧЕСКОГО НАГРЕВА

- Включите автоматический нагрев: Нажмите кнопку плюс, чтобы установить мощность на уровень 9, затем нажмите кнопку плюс «⏻», чтобы уровень мощности отображался поочередно «9» и «8». В это время нажмите кнопку минус «⏻», чтобы настроить необходимый вам уровень автоматического нагрева, например уровень 6. В этом автоматическом процессе нагрева поочередно отображается соответствующая цифровая трубка, указывающая уровень мощности «9» и «8». Альтернативное время отображения составляет 2,5 минуты.

- Нажмите кнопку «плюс» или «минус», чтобы установить мощность на уровень 9, затем нажмите кнопку «плюс» «⏻» «⏪» чтобы уровень мощности отображался поочередно «9» и «8». На этом этапе началось время по умолчанию. Например, после «9» и «8» попеременно отображать в течение 10 секунд, нажмите «⏻» чтобы отрегулировать уровень мощности до уровня 6. Иконы «9» и «8» будет отображаться в течение 2 минут и 20 секунд. Через 2 минуты и 20 секунд варочная панель перейдет в обычный режим нагрева, на дисплее появится соответствующая цифровая трубка с указанием уровня мощности «6».

При настройке функции автоматического нагрева соответствующая варочная зона будет нагреваться на уровне 9 в течение определенного периода времени (время нагрева зависит от последующего уменьшения до нескольких уровней, время нагрева каждого уровня указано ниже), затем продолжайте работу на конечном отрегулированном уровне нагрева. Например, установите уровень нагрева на 9-й уровень и активируйте функцию автоматического нагрева, нажав «⏻». Затем установите уровень функции автоматического нагрева на уровень 6 с помощью кнопки минус «—». При этой настройке конфорка нагревается до уровня 9 в течение 2,5 минут. На дисплее поочередно отобразятся символы «9» и «8». Затем продолжайте нагрев на уровне 6, дисплей отобразит «6».

Соответствующие таблицы уровня мощности и времени автоматического нагрева приведены ниже.:

Уровень Мощности	1	2	3	4	5	6	7	8	9
Время быстрого нагрева (минута)	1	3	4,8	6,5	8,5	2,5	3,5	4,5	5

- Автоматическая регулировка уровня нагрева работает следующим образом: когда вы входите в режим автоматического нагрева и мощность установлена на максимальный уровень в течение 30 секунд, вы можете уменьшить мощность, нажав кнопку «минус». Если прошло более 30 секунд с момента включения автоматического нагрева, нажатие кнопки «минус» не изменит уровень автоматического нагрева, и варочная панель выйдет из режима автоматического нагрева.

По истечении более 30 секунд, пока он все еще находится в режиме автоматического нагрева и уровень автоматического нагрева меньше 9-го уровня, нажмите кнопку «плюс» «⏻», чтобы увеличить уровень автоматического нагрева, и система продолжает находиться в режиме автоматического нагрева. Например, после перехода в режим автоматического нагрева в течение 30 секунд нажмите кнопку минус «⏻» для регулировки уровня автоматического нагрева до уровня 8. На индикаторной цифровой трубке отобразится «9» и «8». А затем уменьшите до уровня 7, на индикаторной цифровой трубке отобразится «9» и «7». В данный момент варочная панель все еще находится в режиме автоматического нагрева. Если более чем через 30 секунд уровень 7 не может быть уменьшен до уровня 6, можно выйти из режима автоматического нагрева и переключить варочную панель в обычный режим нагрева, на дисплее появится цифровая индикация «6».

- При изменении уровня автоматического нагрева затраченное время будет автоматически рассчитано как время, соответствующее новому уровню автоматического нагрева. Например, вы выбрали уровень автоматического нагрева на уровне 1 (1 минута), а через 30 секунд вы меняете уровень на уровень 4 (6,5 минут). Эта функция автоматического нагрева будет работать точно в течение 6 минут (6,5 минут минус 30 секунд).

- В течение 30 секунд после включения режима автоматического нагрева нажмите кнопку минус «—», чтобы настроиться на определенный уровень, затем время выполнения засчитывается в установленное время уровня. Например, когда индикаторная цифровая трубка «9» и «8» отображается поочередно и работает в течение 20 секунд. Нажмите кнопку минус «—» чтобы перейти на 6-й уровень, тогда 20 секунд, которые были запущены, будут автоматически засчитаны в 2,5 минуты 6-го уровня, в то время как 6-й уровень будет продолжать работать в течение 2,5 минут минус 20 секунд, то есть 2 минуты и 10 секунд. Затем вернитесь в обычный режим нагрева.

НАСТРОЙКА ТАЙМЕРА

После выбора соответствующей мощности варочной зоны нажмите кнопку time «⏻», цифровая трубка таймера покажет «00», а справа отобразится индикатор « • ».

В это время вводится режим синхронизации, и можно установить время синхронизации выбранной горелки; (В режиме синхронизации требуются следующие операции). Если вы хотите отменить синхронизацию, вы можете установить время синхронизации равным нулю.

- При первом нажатии кнопки «плюс» «⏻», отсчет времени начинается с 1 минуты, после чего вы можете нажать кнопку плюс или минус, чтобы настроить время отсчета времени.

- При нажатии на кнопку «плюс» «⏻» каждый раз звуковой сигнал будет издаваться один раз, и время нагрева будет увеличено на 1 минуту. Время будет непрерывно изменяться в интервале 1-99 минут. Максимальная настройка до 99 минут;

- При нажатии на кнопку минус «⏻» каждый раз зуммер будет издавать один звуковой сигнал, и время будет сокращено на 1 минуту. Если время синхронизации меньше или равно 30 минутам, время непрерывной настройки будет непрерывно изменяться в диапазоне 30-0 минут; Если время было отрегулировано кнопкой «Плюс» «⏻» в течение более чем 30 минут нажимайте кнопку «минус» «⏻», чтобы установить время на 0, и продолжайте непрерывно изменять время в диапазоне 30-0 с помощью кнопки минус.

После того, как обратный отсчет таймера равен 0, звуковой сигнал будет продолжать звучать в течение 2 минут, и вы можете нажать любую кнопку, чтобы отключить звуковой сигнал.

ПРИМЕЧАНИЕ:

1. Если задано время для определенной зоны приготовления, для изменения времени снова нажмите кнопку «⏻», чтобы выбрать соответствующую зону приготовления, а затем введите новое время с помощью кнопок плюс и минус.

ПРИМЕЧАНИЕ:

1. Если задано время для определенной зоны приготовления, для изменения времени снова нажмите кнопку «⏸», чтобы выбрать соответствующую зону приготовления, а затем введите новое время с помощью кнопок плюс и минус.
 2. После выбора зоны приготовления настройка времени не может быть выполнена до того, как будет установлена мощность зоны приготовления, и кнопка «⏸» не работает.
 3. Когда время для определенной зоны приготовления устанавливается в первый раз, если кнопка выбора зоны приготовления, соответствующая зоне приготовления, нажата, когда время не подтверждено, время для зоны приготовления отменяется.
 4. При работе одной или нескольких конфорок точка «•», соответствующей зоны приготовления всегда отображается во время процесса настройки времени.
- При работе нескольких конфорок, если время установлено для двух или более конфорок, цифровая шкала времени отображает минимальное время работы конфорки. Десятичная точка соответствующей конфорки всегда включена. Десятичная точка на дисплее не гаснет до тех пор, пока не закончится время обратного отсчета.

ВЫКЛЮЧЕНИЕ

В режиме ожидания или в режиме нагрева нажмите и удерживайте кнопку питания «⏻» в течение примерно 3 секунд будет раздаваться один звуковой сигнал, и вся варочная панель перейдет в режим выключения. Если в это время на поверхности печи в зоне нагрева имеется остаточное тепло, предупреждающий символ высокой температуры «H» будет отображаться, предупреждая об остаточном нагреве.

КНОПКА БЛОКИРОВКИ «ЗАЩИТА ОТ ДЕТЕЙ»

- Панель управления можно заблокировать, нажав и удерживая кнопку блокировки от детей «Ⓜ» в течение 3 секунд, пока прибор находится в режиме ожидания или нагрева. Появится значок защитного замка. Когда прибор выключится, значок предохранителя погаснет.
- В режиме блокировки от детей, «L» будет отображаться и мигать (1 сек / раз). Если в зоне приготовления установлено время, на цифровом дисплее отобразится время и «L» поочередно. Если нет, то он отобразит «L» и «- -».
- В режиме блокировки от детей вы можете разблокировать его, нажав и удерживая кнопку блокировки от детей «Ⓜ» примерно на 3 секунды.
- В режиме блокировки от детей, за исключением нажатия и удержания кнопки питания для выключения, а также нажатия и удержания кнопки блокировки от детей для разблокировки, остальные кнопки недействительны.

Примечание: Во избежание неправильной работы, если активировать блокировку безопасности нажатием кнопки блокировки безопасности, и блокировка безопасности не будет отменена до выключения контроллера, функция блокировки безопасности будет продолжать действовать при повторном включении контроллера. Это отключит любую из других кнопок, кроме кнопки питания и блокировки безопасности от детей, если не отменит блокировку безопасности.

ВЫБОР ВРЕМЕНИ

Таймер можно настроить для каждой конфорки по отдельности, и установка времени на одной конфорке не влияет на другие.

Когда вы настраиваете таймер для работы с конфоркой, следует выполнить следующие шаги:

1. Нажмите кнопку таймера «⏸». При этом, если выбрана конфорка, на дисплее будет гореть индикатор «•». В это время, две цифры справа также загорятся, что указывает на успешную установку текущего времени, связанного с выбранной конфоркой. В это время можно регулировать синхронизацию времени, нажимая кнопку синхронизации.
2. Процедура синхронизации для нескольких горелок такая же, как описано выше.
3. Если горелка не выбрана, то на дисплее будет отображено фиксированное значение времени для конфорки с наименьшим установленным временем.

ВРЕМЯ ПО УМОЛЧАНИЮ

Все конфорки имеют функцию синхронизации по умолчанию. Взаимосвязь времени по умолчанию и уровня мощности приведена в таблице ниже:

Уровень Мощности	1	2	3	4	5	6-9
Время быстрого нагрева (ч)	6h	6h	5h	5h	4h	1.5h

Когда все время по умолчанию будет достигнуто, конфорки автоматически выключатся и перейдут в режим ожидания.

ПРЕДУПРЕЖДЕНИЕ О ВЫСОКОЙ ТЕМПЕРАТУРЕ

-Нажмите и удерживайте кнопку питания вручную в течение 3 секунд до выключения, весь прибор прекратит нагрев, но варочная поверхность по-прежнему имеет высокую температуру, на индикаторной цифровой трубке соответствующей зоны приготовления, которая прекращает нагрев, появится предупреждающий символ остаточного тепла «H», для индикации высокой температуры соответствующей варочной поверхности.

-До тех пор, пока конфорка предварительно не нагрелась, предупреждающий символ высокой температуры «H» будет отображаться непрерывно в течение 35 минут после выключения варочной панели.

ФУНКЦИЯ ЗАЩИТЫ

- Защита от высоких температур: Когда температура горелки слишком высока, механическое устройство защиты от ограничения температуры горелки начинает защищать, прекращает нагрев и возобновляет нагрев после снижения температуры.
- Защита от остаточного тепла: Когда весь прибор перестанет нагреваться, на цифровой трубке соответствующей зоны нагрева появится предупреждающий символ о высокой температуре «H», если температура варочной поверхности слишком высока, пожалуйста, не прикасайтесь к ней, чтобы не обжечься.
- Safety cut-off protection: Для моделей со штекером при отключении через 1 С в любое время напряжение между L / N штекера должно упасть ниже безопасного диапазона напряжений.

КОДЫ НЕИСПРАВНОСТЕЙ И РЕШЕНИЯ

Когда происходит сбой печатной платы, цифровые трубки таймера на панели дисплея всегда отображают код неисправности, и все нагреваемые горелки прекращают нагрев и автоматически возвращаются в выключенное состояние через 1 минуту. Для горелок, которые были включены, соответствующая цифровая трубка продолжает отображать предупреждающий знак о высокой температуре «H». При появлении кода неисправности, пожалуйста, обратитесь к схеме, приведенной в следующей таблице, для решения проблемы.

Код неисправности	Тип неисправности	Решение
E1	Плата дисплея не принимает сигнал платы питания.	Сбой линии связи платы питания или платы дисплея может привести к сбоям связи. Сначала замените плату дисплея. Если неисправность не устранена, замените плату питания
E2	Плата питания не принимает сигнал платы дисплея.	
E3	Неисправность реле платы питания	Замените плату блока питания
E4	1. Разомкнутая цепь NTC на плате дисплея 2. Короткое замыкание NTC на плате дисплея	Замените панель дисплея
E5	Защита от высоких температур платы дисплея NTC	Приоритет для замены силиконовой прокладки изоляции печатной платы, если неисправность все еще существует, для замены платы

МОДЕЛЬ P-SB

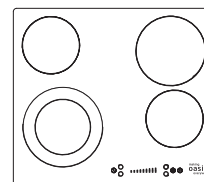

Конфорки	Мощность, Вт	Диаметр, мм
1	2200	160-230
2	1800	200
3	1200	165
4	1200	165

КОМПОНОВКА ПАНЕЛИ УПРАВЛЕНИЯ

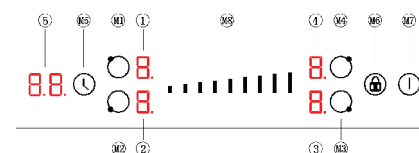

ИНСТРУКЦИЯ ПО ЗНАЧКУ КНОПКИ

Значки	Функция
M1	Кнопка выбора зоны приготовления №1
M2	Кнопка выбора зоны приготовления №2
M3	Кнопка выбора зоны приготовления №3
M4	Кнопка выбора зоны приготовления №4
M5	Кнопка таймера: выбор времени для каждой зоны приготовления
M6	Кнопка блокировки от детей: нажмите и удерживайте, чтобы заблокировать или разблокировать панель управления.
M7	Кнопка включения: нажмите и удерживайте, чтобы включить или выключить варочную панель.
M8	Кнопка регулировки скольжения: регулировка уровня мощности и времени.

РАЗДЕЛ ОТОБРАЖЕНИЯ

Значки	Функция
1	Цифровая трубка с индикацией зоны приготовления №1: отображение уровня мощности, предупреждающего символа о высокой температуре и т.д.
2	Цифровая трубка с индикацией зоны приготовления: отображение уровня мощности, предупреждающего символа о высокой температуре и т.д.
3	Цифровая трубка с индикацией зоны приготовления: отображение уровня мощности, предупреждающего символа о высокой температуре и т.д.
4	Цифровая трубка с индикацией зоны приготовления: отображение уровня мощности, предупреждающего символа о высокой температуре и т.д.
5	Цифровая трубка таймера: отображение времени, символа блокировки от детей и т.д.

МОДЕЛЬ P-3SB

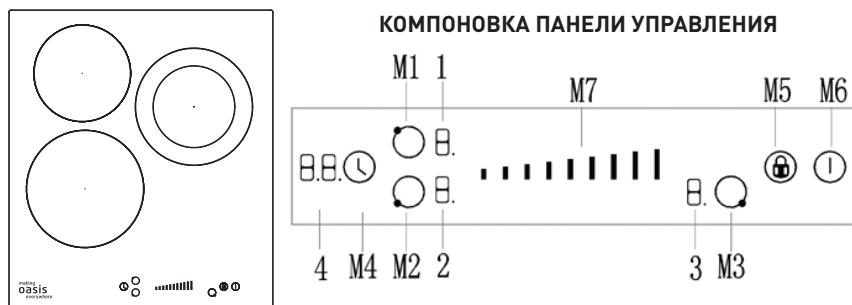

Конфорки	Мощность, Вт	Диаметр, мм
1	1200	140-200
2	1800	200
3	2000	165

ИНСТРУКЦИЯ ПО ЗНАЧКУ КНОПКИ

Значки	Функция
M1	Кнопка выбора зоны приготовления №1
M2	Кнопка выбора зоны приготовления №2
M3	Кнопка выбора зоны приготовления №3
M4	Кнопка таймера: выбор времени для каждой зоны приготовления
M5	Кнопка блокировки от детей: нажмите и удерживайте, чтобы заблокировать или разблокировать панель управления.
M6	Кнопка включения: нажмите и удерживайте, чтобы включить или выключить варочную панель.
M7	Кнопка регулировки скольжения: регулировка уровня мощности и времени.

РАЗДЕЛ ОТОБРАЖЕНИЯ

Значки	Функция
1	Цифровая трубка с индикацией зоны приготовления №1: отображение уровня мощности, предупреждающего символа о высокой температуре и т.д.
2	Цифровая трубка с индикацией зоны приготовления: отображение уровня мощности, предупреждающего символа о высокой температуре и т.д.
3	Цифровая трубка с индикацией зоны приготовления: отображение уровня мощности, предупреждающего символа о высокой температуре и т.д.
4	Цифровая трубка таймера: отображение времени, символа блокировки от детей и т.д.

РЕЖИМЫ ДИСПЛЕЯ

Одна цифровая трубка: показывает уровень мощности, значок индикатора с несколькими кольцами, значок предупреждения о высокой температуре (показывает «H») и другие параметры соответствующей зоны нагрева на горелках;

Двухзначная трубка: показывает время настройки, значок блокировки от детей и другие параметры;

Индикация нагрева с несколькими контурами: После запуска нагрева с двойным кольцом на цифровой трубке с индикацией шестерни, соответствующей головке печи, появится метка 1/2 кольца. Кольцо 1/2 обозначено значком под соответствующей цифровой трубкой.

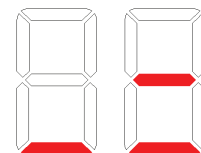

Внутренний круг Двойной круг

ИСПОЛЬЗОВАНИЕ КЕРАМИЧЕСКОЙ ВАРОЧНОЙ ПАНЕЛИ

Перед первым использованием

⚠ ВАЖНО: Вы должны очистить поверхность керамической варочной панели (см. раздел "Техническое обслуживание и очистка").

- Вы должны включать одну конфорку за раз на 5 минут при максимальной настройке. Это поможет устранить любой новый запах, который существует, и испарит любую влажность, которая образовалась на нагревательных элементах во время транспортировки.

- Не включайте более одной зоны одновременно.

- Вы должны поместить кастрюлю, наполовину наполненную холодной водой, на каждую зону, когда вы ее включаете.

ИНСТРУКЦИЯ ПО ЭКСПЛУАТАЦИИ

Включение питания

- После включения прибора варочная панель издает один звуковой сигнал, напоминая о включении питания, все индикаторные цифровые трубки на экране дисплея будут гореть в течение 2 секунд, затем прибор перейдет в режим выключения. Примечание: если ваша варочная панель с несколькими конфорками, соответствующая индикаторная цифровая трубка с десятичной точкой «•» загорится. Если ваша варочная панель оснащена только одним кольцом, десятичная точка цифровой трубки «•» не будет гореть.

Состояние выключения: Весь дисплей выключится, кроме символа предупреждения о высокой температуре «Н»; В это время нажатием и удерживанием можно управлять только кнопкой питания «⏻», а другие операции с кнопками недопустимы.

РЕЖИМ ОЖИДАНИЯ

- В режиме выключения нажмите и удерживайте кнопку «⏻» в течение 3 секунд, варочная панель издает один звуковой сигнал, а затем перейдет в режим ожидания.

- На всех индикаторных цифровых лампах зоны приготовления будет отображаться «—» [символ «Н» будет отображаться на индикаторе зоны приготовления, если есть остаточное тепло на таймере также будет отображаться «—» в это время он не будет нагреваться].

- В режиме ожидания, если нагрев конфорки не выполняется, прибор автоматически перейдет в режим выключения через 10 секунд и подаст один звуковой сигнал.

УПРАВЛЕНИЕ НАГРЕВОМ

В режиме ожидания вы можете выбрать зону приготовления, нажав кнопку выбора зоны приготовления, затем нажмите кнопку плюс или минус, чтобы отрегулировать уровень мощности соответствующей зоны приготовления. Нажимать и удерживать кнопки «+» или «-» можно непрерывно, чтобы увеличить или уменьшить уровень мощности.

- Когда варочная панель находится в режиме нагрева, нажмите и удерживайте «+» нажмите кнопку питания на 3 секунды, чтобы выключить и остановить нагрев всех конфорок. На соответствующем индикаторе зоны нагрева варочной панели, которая ранее нагревалась, появится предупреждающий символ высокой температуры «Н».

- В режиме ожидания, если на некоторых варочных панелях все еще сохраняется остаточное тепло, на дисплее появится «Н».

- Если необходимо выключить одну из конфорок, вы можете сначала выбрать эту зону, а затем нажать кнопку минус «-» до «0» уровня мощности, это отключит соответствующую зону нагрева и не повлияет на работу других. Когда уровень мощности достигает «0», на соответствующем индикаторе зоны нагрева варочной панели, которая ранее нагревалась, появится предупреждающий символ высокой температуры «Н».

- Если одновременно работает более одной зоны, общая мощность будет равна сумме мощностей всех работающих конфорок, каждая конфорка будет работать в соответствии с их коэффициентом модуляции мощности и не будет влиять друг на друга.

Примечание:

В течение того же периода действительна только одна верхняя кнопка варочной панели, то есть может отображаться только один десятичный знак «•».

Нажмите кнопку минус «-», чтобы установить уровень мощности на «0», после чего нагревательная панель автоматически выключится.

ФУНКЦИЯ НАГРЕВА С НЕСКОЛЬКИМИ КОЛЬЦАМИ

Функция нагрева с открытым двойным кольцом: наружное кольцо может включиться только после открытия внутреннего кольца.

1) Нажмите кнопку выбора зоны приготовления, которую необходимо разогреть, соответствующую десятичной точке цифровой трубки зоны приготовления «•» будет отображаться.

2) Сдвиньте скользящую кнопку регулировки, чтобы выбрать необходимый вам уровень мощности.

Повторно нажмите кнопку выбора зоны приготовления, на цифровой трубке зоны приготовления отобразится одинарное кольцо «—». Затем снова нажмите кнопку выбора зоны приготовления, чтобы открыть внешнее кольцо. После открытия внешнего кольца цифровая трубка зоны приготовления покажет двойное кольцо «=».

ЗАМКНУТАЯ ФУНКЦИЯ НАГРЕВА С НЕСКОЛЬКИМИ КОЛЬЦАМИ

Нажмите кнопку выбора зоны приготовления, которую необходимо разогреть, соответствующую десятичной точке цифровой трубки верхней варочной панели «•» будет отображаться.

Нажмите кнопку выбора зоны приготовления, чтобы закрыть внешнее кольцо, внутреннее кольцо продолжает работать.

РЕГУЛИРОВКА УРОВНЯ МОЩНОСТИ

- В режиме ожидания нажмите кнопку выбора зоны приготовления, чтобы выбрать нужную зону. На дисплее отобразится «•», а также уровень мощности. Вы можете использовать кнопки «+» и «-» для настройки уровня мощности.

- При удержании кнопки «+» или «-» значение на индикаторе зоны будет изменяться, увеличивая или уменьшая уровень мощности. Каждое нажатие кнопки «+» добавит единицу, пока не достигнет уровня 9. Каждое нажатие кнопки «-» уменьшит уровень мощности на единицу, пока не достигнет уровня 0 [при каждом нажатии кнопки «+» или «-» вы услышите короткий звуковой сигнал]. Продолжайте удерживать кнопки для непрерывного увеличения или уменьшения уровня мощности.

- По завершении регулировки уровня мощности индикатор «•» перестанет мигать и будет отображать уровень мощности в течение 10 секунд бездействия.

- Переключив уровень мощности конфорки на 0, вы ее отключите.

- Если конфорка была нагрета и уровень мощности установлен на «0», прибор автоматически выключится после 1 минуты бездействия.

НАСТРОЙКА ТАЙМЕРА

После выбора соответствующей мощности варочной зоны нажмите кнопку time «⌚», цифровая трубка таймера покажет «00», а справа отобразится индикатор «•».

В это время вводится режим синхронизации, и можно установить время синхронизации выбранной горелки; (В режиме синхронизации требуются следующие операции). Если вы хотите отменить синхронизацию, вы можете установить время синхронизации равным нулю.

- При первом нажатии кнопки «плюс» «+», отсчет времени начинается с 1 минуты, после чего вы можете нажать кнопку плюс или минус, чтобы настроить время отсчета времени.

- При нажатии на кнопку «плюс» «+» каждый раз звуковой сигнал будет издаваться один раз, и время нагрева будет увеличено на 1 минуту. Время будет непрерывно изменяться в интервале 1-99 минут. Максимальная настройка до 99 минут;

- При нажатии на кнопку минус «-» каждый раз зуммер будет издавать один звуковой сигнал, и время будет сокращено на 1 минуту. Если время синхронизации меньше или равно 30 минутам, время непрерывной настройки будет непрерывно изменяться в диапазоне 30-0 минут; Если время было отрегулировано кнопкой «Плюс» «+» в течение более чем 30 минут нажимайте кнопку «минус» «-», чтобы установить время на 0, и продолжайте непрерывно изменять время в диапазоне 30-0 с помощью кнопки минус.

После того, как обратный отсчет таймера равен 0, звуковой сигнал будет продолжать звучать в течение 2 минут, и вы можете нажать любую кнопку, чтобы отключить звуковой сигнал.

ПРИМЕЧАНИЕ:

1. Если задано время для определенной зоны приготовления, для изменения времени снова нажмите кнопку «+», чтобы выбрать соответствующую зону приготовления, а затем введите новое время с помощью кнопок плюс и минус.
2. После выбора зоны приготовления настройка времени не может быть выполнена до того, как будет установлена мощность зоны приготовления, и кнопка «+» не работает.
3. Когда время для определенной зоны приготовления устанавливается в первый раз, если кнопка выбора зоны приготовления, соответствующая зоне приготовления, нажата, когда время не подтверждено, время для зоны приготовления отменяется.
4. При работе одной или нескольких конфорок точка «•», соответствующей зоны приготовления всегда отображается во время процесса настройки времени. При работе нескольких конфорок, если время установлено для двух или более конфорок, цифровая шкала времени отображает минимальное время работы конфорки. Десятичная точка соответствующей конфорки всегда включена. Десятичная точка на дисплее не гаснет до тех пор, пока не закончится время обратного отсчета.

ВЫКЛЮЧЕНИЕ

В режиме ожидания или в режиме нагрева нажмите и удерживайте кнопку питания «⏻» в течение примерно 3 секунд будет раздаваться один звуковой сигнал, и вся варочная панель перейдет в режим выключения. Если в это время на поверхности печи в зоне нагрева имеется остаточное тепло, предупреждающий символ высокой температуры «Н» будет отображаться, предупреждая об остаточном нагреве.

КНОПКА БЛОКИРОВКИ «ЗАЩИТА ОТ ДЕТЕЙ»

- Панель управления можно заблокировать, нажав и удерживая кнопку блокировки от детей «🔒» в течение 3 секунд, пока прибор находится в режиме ожидания или нагрева. Появится значок защитного замка. Когда прибор выключится, значок предохранителя погаснет.

- В режиме блокировки от детей, «🔒» будет отображаться и мигать [1 сек / раз]. Если в зоне приготовления установлено время, на цифровом дисплее отобразится время и «🔒» поочередно. Если нет, то он отобразит «🔒» и «—».

- В режиме блокировки от детей вы можете разблокировать его, нажав и удерживая кнопку блокировки от детей «🔒» примерно на 3 секунды.



- В режиме блокировки от детей, за исключением нажатия и удержания кнопки питания для выключения, а также нажатия и удержания кнопки блокировки от детей для разблокировки, остальные кнопки недействительны.

Примечание: Во избежание неправильной работы, если активировать блокировку безопасности нажатием кнопки блокировки безопасности, и блокировка безопасности не будет отменена до выключения контроллера, функция блокировки безопасности будет продолжать действовать при повторном включении контроллера. Это отключит любую из других кнопок, кроме кнопки питания и блокировки безопасности от детей, если не отменит блокировку безопасности.

ВЫБОР ВРЕМЕНИ

Таймер может быть приручен к любой горелке отдельно, время синхронизации каждой горелки не зависит друг от друга

- Выбор времени для одной зоны приготовления.

При установке времени обратного отсчета для конфорки нажмите кнопку таймера «», во-первых, десятичная точка цифровой трубки «» выбранной зоны приготовления будет включена. Десятичная точка времени цифровой трубки «» отобразится и покажет, что установленный таймер был связан с выбранной зоной приготовления. В это время вы можете использовать кнопки «плюс» и «минус» для установки времени обратного отсчета.

- Несколько режимов приготовления.

Каждая операция настройки таймера будет такой же, как и «Настройка времени для одной зоны приготовления».

Нажмите любую кнопку выбора зоны приготовления, и цифровая трубка таймера отобразит значение времени для этой зоны приготовления.

Когда несколько зон приготовления рассчитаны по времени, вы можете переключать время разных зон приготовления, нажав кнопку таймера «».

Если не выбрана ни одна зона приготовления, цифровая трубка покажет минимальное значение таймера для зон приготовления, а цифровая трубка соответствующей зоны приготовления покажет «».

ВРЕМЯ ПО УМОЛЧАНИЮ

Все конфорки имеют функцию синхронизации по умолчанию. Взаимосвязь времени по умолчанию и уровня мощности приведена в таблице ниже:

Уровень Мощности	1	2	3	4	5	6-9
Время быстрого нагрева (ч)	6h	6h	5h	5h	4h	1.5h

Когда все время по умолчанию будет достигнуто, конфорки автоматически выключатся и перейдут в режим ожидания.

ПРЕДУПРЕЖДЕНИЕ О ВЫСОКОЙ ТЕМПЕРАТУРЕ

-Нажмите и удерживайте кнопку питания вручную в течение 3 секунд до выключения, весь прибор прекратит нагрев, но варочная поверхность по-прежнему имеет высокую температуру, на индикаторной цифровой трубке соответствующей зоны приготовления, которая прекращает нагрев, появится предупреждающий символ остаточного тепла «», для индикации высокой температуры соответствующей варочной поверхности.

-До тех пор, пока конфорка предварительно не нагрелась, предупреждающий символ высокой температуры «» будет отображаться непрерывно в течение 35 минут после выключения варочной панели.



ФУНКЦИЯ ЗАЩИТЫ

-Защита от высоких температур: Электронный датчик температуры на панели управления будет передавать температуру в режиме реального времени на микросхему панели управления. Датчик управления запускает защиту, когда электронный датчик температуры показывает, что текущая температура превышает определенное значение, чтобы снизить уровень нагрева варочной зоны в данный момент, и возобновляет уровень нагрева после снижения температуры.

-Residual heat protection: Защита от остаточного тепла: Когда весь прибор перестанет нагреваться, на цифровой трубке соответствующей зоны нагрева появится предупреждающий символ высокой температуры «», указывая на слишком высокую температуру варочной поверхности, пожалуйста, не прикасайтесь к ней, чтобы избежать ожогов.

- Предохранительная защита от отключения: Для моделей со штекером при отключении через 1 секунду в любое время напряжение между L / N штекера должно упасть ниже безопасного диапазона напряжений.

СБОЙ СВЯЗИ МЕЖДУ ПЛАТОЙ ДИСПЛЕЯ И ПЛАТОЙ ПИТАНИЯ

В состоянии включения питания, если плата дисплея не получает правильный сигнал платы питания в течение 20 секунд подряд, цифровые индикаторы таймера на панели дисплея отображают «» признак неисправности, и все конфорки перестают работать. Через 1 минуту варочная панель возвращается в состояние выключения. Для варочной поверхности с защитой от остаточного тепла на цифровой трубке продолжает отображаться предупреждающий знак о высокой температуре «».

Код неисправности	Тип неисправности	Решение
E1	Плата дисплея не принимает сигнал платы питания.	Сбой линии связи платы питания или платы дисплея может привести к сбоям связи. Сначала замените плату дисплея. Если неисправность не устранена, замените плату питания
E2	Плата питания не принимает сигнал платы дисплея.	
E3	Неисправность реле платы питания	Замените плату блока питания
E4	1. Разомкнутая цепь NTC на плате дисплея 2. Короткое замыкание NTC на плате дисплея	Замените панель дисплея
E5	Защита дисплея от высоких температур	Сначала замените изолированную силиконовую полосу монтажной панели. Если неисправность не устранена, замените плату дисплея

КАК ПОЛЬЗОВАТЬСЯ ГОРЯЧЕЙ ПЛИТОЙ

Поставьте кастрюлю в центр зоны нагрева, поверните ручку по часовой стрелке и против часовой стрелки, чтобы включить варочную панель.

Лампа индикации высокой температуры:

Когда стеклянная пластина слишком нагреется, загорится индикатор высокой температуры, не прикасайтесь к стеклянной пластине, пока индикатор не погаснет. Выключение: после использования, пожалуйста, поверните ручку в положение "ВЫКЛ.", варочная панель перестанет нагреваться.

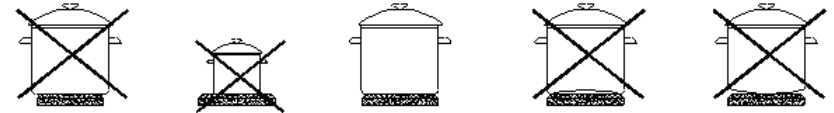

Осторожно!

- Убедитесь, что нагревательная пластина чистая - загрязненная зона не передает все тепло.
- Защитите пластину от коррозии.
- Не оставляйте кастрюли с приготовленными блюдами на основе жиров и масел без присмотра на включенной плите; горячий жир может самопроизвольно загореться.

МОДЕЛЬ P-SBD

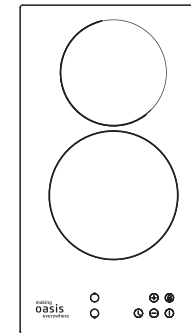

КОМПОНОВКА ПАНЕЛИ УПРАВЛЕНИЯ

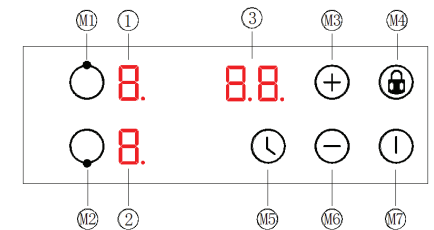

Конфорки	Мощность, Вт	Диаметр, мм
1	1200	165
2	1800	200

ИНСТРУКЦИЯ ПО ЗНАЧКУ КНОПКИ

Значки	Функция
M1	Кнопка выбора зоны приготовления №1
M2	Кнопка выбора зоны приготовления №2
M3	Кнопка "Плюс": для добавления времени и уровня мощности.
M4	Кнопка блокировки «защита от детей»: нажмите и удерживайте, чтобы заблокировать или разблокировать панель управления.
M5	Переключатель таймера: выбор времени для каждой зоны приготовления
M6	Кнопка минус: для уменьшения времени и уровня мощности
M7	Кнопка питания: нажмите и удерживайте, чтобы включить или выключить варочную панель.

РАЗДЕЛ ОТОБРАЖЕНИЯ

Значки	Функция
1	Цифровая трубка с индикацией зоны приготовления №1: отображение уровня мощности, предупреждающего символа о высокой температуре и т.д.
2	№2 цифровая трубка с индикацией зоны приготовления: отображение уровня мощности, предупреждающего символа о высокой температуре и т.д.
3	Цифровая трубка таймера: отображение времени, символа блокировки от детей и т.д.

РЕЖИМЫ ДИСПЛЕЯ

Одна цифровая трубка: показывает уровень мощности, значок индикатора с несколькими кольцами, значок предупреждения о высокой температуре (показывает «H») и другие параметры соответствующей зоны нагрева на горелках;

Двухзначная трубка: показывает время настройки, значок блокировки от детей и другие параметры;

Индикация нагрева с несколькими контурами: После запуска нагрева с двойным кольцом на цифровой трубке с индикацией шестерни, соответствующей головке печи, появится метка 1/2 кольца. Кольцо 1/2 обозначено значком под соответствующей цифровой трубкой.

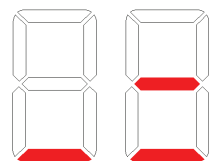

Внутренний круг Двойной круг

ИСПОЛЬЗОВАНИЕ КЕРАМИЧЕСКОЙ ВАРОЧНОЙ ПАНЕЛИ

Перед первым использованием



ВАЖНО: Вы должны очистить поверхность керамической варочной панели (см. раздел "Техническое обслуживание и очистка").

- Вы должны включить конфорки на 5 минут при максимальной настройке. Это поможет устранить любой новый запах, который существует, и испарит любую влажность, которая образовалась на нагревательных элементах во время транспортировки.

- Не включайте более одной зоны одновременно.

- Вы должны поместить кастрюлю, наполовину наполненную холодной водой, на каждую зону, когда вы ее включаете.

ИНСТРУКЦИЯ ПО ЭКСПЛУАТАЦИИ

Включение питания

- После включения прибора варочная панель издает один звуковой сигнал, напоминающий о включении питания, все индикаторные цифровые трубки на экране дисплея будут гореть в течение 2 секунд, затем прибор перейдет в режим выключения. Примечание: Если ваша варочная панель с несколькими конфорками, соответствующая индикаторная цифровая трубка с десятичной точкой «•» включил свет. Если ваша варочная панель оснащена только одним кольцом, десятичная точка цифровой трубки «•» не будет гореть.

Состояние выключения: Весь дисплей выключится, кроме символа предупреждения о высокой температуре «H»; В это время нажатием и удерживанием можно управлять только кнопкой питания «O», а другие операции с кнопками недопустимы.

РЕЖИМ ОЖИДАНИЯ

- В режиме выключения нажмите и удерживайте кнопку «O» в течение 3 секунд, варочная панель издает один звуковой сигнал, а затем перейдет в режим ожидания.

- На всех индикаторных цифровых лампах зоны приготовления будет отображаться «—» (символ «H» будет отображаться на индикаторе зоны приготовления, если есть остаточное тепло на таймере также будет отображаться «— —» в это время он не будет нагреваться).

- В режиме ожидания, если нагрев конфорки не выполняется, прибор автоматически перейдет в режим выключения через 10 секунд и подаст один звуковой сигнал.

УПРАВЛЕНИЕ НАГРЕВОМ

В режиме ожидания вы можете выбрать зону приготовления, нажав кнопку выбора зоны приготовления, затем нажмите кнопку плюс или минус, чтобы отрегулировать уровень мощности соответствующей зоны приготовления. Нажимать и удерживать кнопки «O» или «O-» можно непрерывно, чтобы увеличить или уменьшить уровень мощности.

- Когда варочная панель находится в режиме нагрева, нажмите и удерживайте «O» нажмите кнопку питания на 3 секунды, чтобы выключить и остановить нагрев всех конфорок. На соответствующем индикаторе зоны нагрева варочной панели, которая ранее нагревалась, появится предупреждающий символ высокой температуры «H».

- В режиме ожидания, если на некоторых варочных панелях все еще сохраняется остаточное тепло, на дисплее появится «H».

- Если необходимо выключить одну из конфорок, вы можете сначала выбрать эту зону, а затем нажать кнопку минус «O-» до «0» уровень мощности, это отключит соответствующую зону нагрева и не повлияет на работу других.

Когда уровень мощности достигает «0», на соответствующем индикаторе зоны нагрева варочной панели, которая ранее нагревалась, появится предупреждающий символ высокой температуры «H».

- Если одновременно работает более одной зоны, общая мощность будет равна сумме мощностей всех работающих конфорок, каждая конфорка будет работать в соответствии с их коэффициентом модуляции

Примечание:

В течение того же периода действительна только одна верхняя кнопка варочной панели, то есть может отображаться только один десятичный знак «•».

Нажмите кнопку минус «O-», чтобы установить уровень мощности на «0», после чего нагревательная панель автоматически выключится.

НАГРЕВ НЕСКОЛЬКИХ КОЛЕЦ

1.1. Разомкните нагрев с несколькими кольцами. Наружное кольцо можно запустить только при разомкнутом внутреннем кольце.

1. Нажмите клавишу выбора горелки, при этом на дисплее начнет мигать индикатор «••».

2. Выберите желаемую мощность, используя кнопки увеличения или уменьшения.

3. Еще раз нажмите клавишу выбора горелки. На дисплее появится индикатор «— —». Еще раз нажмите клавишу выбора горелки. На дисплее появится индикатор «••».

1.2. Откройте третье кольцо для нагрева: наружное кольцо может быть запущено только после открытия внутреннего кольца

1. Нажмите клавишу выбора горелки для нагрева, на дисплее появится индикатор «•••».

2. Выберите необходимую мощность, используя кнопки увеличения или уменьшения.

3. Снова нажмите клавишу выбора горелки. На дисплее появится символ с одним кольцом «— —», затем нажмите клавишу выбора горелки снова, чтобы открыть внешнее кольцо горелки. Когда внешнее кольцо будет открыто, на индикаторе горения появится символ двойного кольца «•••».

4. При настройке после запуска горелки внутреннего нагревательного устройства головки печи, нажмите клавишу головки печи в первый раз, чтобы продолжить работу внутреннего кольца. Повторите нажатие, чтобы включить второе кольцо, и повторите еще раз, чтобы включить третье кольцо. Нажмите четвертый раз, чтобы остановить второе и третье кольца, при этом внутреннее кольцо продолжит нагреваться.

РЕГУЛИРОВКА УРОВНЯ МОЩНОСТИ

- В режиме ожидания нажмите кнопку выбора зоны приготовления, чтобы выбрать нужную зону. На дисплее отобразится «•», а также уровень мощности. Вы можете использовать кнопки «+» и «-» для настройки уровня мощности.

- При удержании кнопки «+» или «-» значение на индикаторе зоны будет изменяться, увеличивая или уменьшая уровень мощности. Каждое нажатие кнопки «+» добавит единицу, пока не достигнет уровня 9. Каждое нажатие кнопки «-» уменьшит уровень мощности на единицу, пока не достигнет уровня 0 (при каждом нажатии кнопки «+» или «-» вы услышите короткий звуковой сигнал). Продолжайте удерживать кнопки для непрерывного увеличения или уменьшения уровня мощности.

- По завершении регулировки уровня мощности индикатор «•» перестанет мигать и будет отображать уровень мощности в течение 10 секунд бездействия.

- Переключив уровень мощности конфорки на 0, вы ее отключите.

- Если конфорка была нагрета и уровень мощности установлен на «0», прибор автоматически выключится после 1 минуты бездействия.

ФУНКЦИЯ АВТОМАТИЧЕСКОГО НАГРЕВА

- Включите автоматический нагрев: Нажмите кнопку плюс, чтобы установить мощность на уровень 9, затем нажмите кнопку плюс «+», чтобы уровень мощности отображался поочередно «9» и «8». В это время нажмите кнопку минус «-», чтобы настроить необходимый вам уровень автоматического нагрева, например уровень 6. В этом автоматическом процессе нагрева поочередно отображается соответствующая цифровая трубка, указывающая уровень мощности «9» и «8». Альтернативное время отображения составляет 2,5 минуты.

- Нажмите кнопку «плюс» или «минус», чтобы установить мощность на уровень 9, затем нажмите кнопку «плюс» «+» чтобы уровень мощности отображался поочередно «9» и «8». На этом этапе началось время по умолчанию. Например, после «9» и «8» попеременно отображать в течение 10 секунд, нажмите «+» чтобы отрегулировать уровень мощности до уровня 6. Иконы «9» и «8» будет отображаться в течение 2 минут и 20 секунд. Через 2 минуты и 20 секунд варочная панель перейдет в обычный режим нагрева, на дисплее появится соответствующая цифровая трубка с указанием уровня мощности «6».

При настройке функции автоматического нагрева соответствующая варочная зона будет нагреваться на уровне 9 в течение определенного периода времени (время нагрева зависит от последующего уменьшения до нескольких уровней, время нагрева каждого уровня указано ниже), затем продолжайте работу на конечном отрегулированном уровне нагрева. Например, установите уровень нагрева на 9-й уровень и активируйте функцию автоматического нагрева, нажав «+». Затем установите уровень функции автоматического нагрева на уровень 6 с помощью кнопки минус «-». При этой настройке конфорка нагревается до уровня 9 в течение 2,5 минут. На дисплее поочередно отобразятся символы «9» и «8». Затем продолжайте нагрев на уровне 6, дисплей отобразит «6».

Соответствующие таблицы уровня мощности и времени автоматического нагрева приведены ниже:

Уровень Мощности	1	2	3	4	5	6	7	8	9
Время быстрого нагрева (минута)	1	3	4,8	6,5	8,5	2,5	3,5	4,5	5

- Автоматическая регулировка уровня нагрева работает следующим образом: когда вы входите в режим автоматического нагрева и мощность установлена на максимальный уровень в течение 30 секунд, вы можете уменьшить мощность, нажав кнопку «-». Если прошло более 30 секунд с момента включения автоматического нагрева, нажатие кнопки «-» не изменит уровень автоматического нагрева, и варочная панель выйдет из режима автоматического нагрева.

По истечении более 30 секунд, пока он все еще находится в режиме автоматического нагрева и уровень автоматического нагрева меньше 9-го уровня, нажмите кнопку «плюс» «+», чтобы увеличить уровень автоматического нагрева, и система продолжает находиться в режиме автоматического нагрева. Например, после перехода в режим автоматического нагрева в течение 30 секунд нажмите кнопку минус «-» для регулировки уровня автоматического нагрева до уровня 8. На индикаторной цифровой трубке отобразится «9» и «8». А затем уменьшите до уровня 7, на индикаторной цифровой трубке отобразится «9» и «7». В данный момент варочная панель все еще находится в режиме автоматического нагрева. Если более чем через 30 секунд уровень 7 не может быть уменьшен до уровня 6, можно выйти из режима автоматического нагрева и переключить варочную панель в обычный режим нагрева, на дисплее появится цифровая индикация «6».

- При изменении уровня автоматического нагрева затраченное время будет автоматически рассчитано как время, соответствующее новому уровню автоматического нагрева. Например, вы выбрали уровень автоматического нагрева на уровне 1 (1 минута), а через 30 секунд вы меняете уровень на уровень 4 (6,5 минут). Эта функция автоматического нагрева будет работать точно в течение 6 минут

- В течение 30 секунд после включения режима автоматического нагрева нажмите кнопку минус «-», чтобы настроиться на определенный уровень, затем время выполнения засчитывается в установленное время уровня. Например, когда индикаторная цифровая трубка «9» и «8» отображается поочередно и работает в течение 20 секунд. Нажмите кнопку минус «-» чтобы перейти на 6-й уровень, тогда 20 секунд, которые были запущены, будут автоматически засчитаны в 2,5 минуты 6-го уровня, в то время как 6-й уровень будет продолжать работать в течение 2,5 минут минус 20 секунд, то есть 2 минуты и 10 секунд. Затем вернитесь в обычный режим нагрева.

НАСТРОЙКА ТАЙМЕРА

После выбора соответствующей мощности варочной зоны нажмите кнопку time «⌚», цифровая трубка таймера покажет «00», а справа отобразится индикатор «•».

В это время вводится режим синхронизации, и можно установить время синхронизации выбранной горелки; (В режиме синхронизации требуются следующие операции). Если вы хотите отменить синхронизацию, вы можете установить время синхронизации равным нулю.

- При первом нажатии кнопки «плюс» «+», отсчет времени начинается с 1 минуты, после чего вы можете нажать кнопку плюс или минус, чтобы настроить время отсчета времени.

- При нажатии на кнопку «плюс» «+» каждый раз звуковой сигнал будет издаваться один раз, и время нагрева будет увеличено на 1 минуту. Время будет непрерывно изменяться в интервале 1-99 минут. Максимальная настройка до 99 минут;

- При нажатии на кнопку минус «-» каждый раз зуммер будет издавать один звуковой сигнал, и время будет сокращено на 1 минуту. Если время синхронизации меньше или равно 30 минутам, время непрерывной настройки будет непрерывно изменяться в диапазоне 30-0 минут; Если время было отрегулировано кнопкой «Плюс» «+» в течение более чем 30 минут нажимайте кнопку «минус» «-», чтобы установить время на 0, и продолжайте непрерывно изменять время в диапазоне 30-0 с помощью кнопки минус.

После того, как обратный отсчет таймера равен 0, звуковой сигнал будет продолжать звучать в течение 2 минут, и вы можете нажать любую кнопку, чтобы отключить звуковой сигнал.

ПРИМЕЧАНИЕ:

1. Если задано время для определенной зоны приготовления, для изменения времени снова нажмите кнопку «⌚», чтобы выбрать соответствующую зону приготовления, а затем введите новое время с помощью кнопок «+» и «-».
2. После выбора зоны приготовления настройка времени не может быть выполнена до того, как будет установлена мощность зоны приготовления, и кнопка «⌚» не работает.
3. Когда время для определенной зоны приготовления устанавливается в первый раз, если кнопка выбора зоны приготовления, соответствующая зоне приготовления, нажата, когда время не подтверждено, время для зоны приготовления отменяется.
4. При работе одной или нескольких конфорок точка «•», соответствующей зоны приготовления всегда отображается во время процесса настройки времени. При работе нескольких конфорок, если время установлено для двух или более конфорок, цифровая шкала времени отображает минимальное время работы конфорки. Десятичная точка соответствующей конфорки всегда включена. Десятичная точка на дисплее не гаснет до тех пор, пока не закончится время обратного отсчета.

ВЫКЛЮЧЕНИЕ

В режиме ожидания или в режиме нагрева нажмите и удерживайте кнопку питания «⏻» в течение примерно 3 секунд будет раздаваться один звуковой сигнал, и вся варочная панель перейдет в режим выключения. Если в это время на поверхности печи в зоне нагрева имеется остаточное тепло, предупреждающий символ высокой температуры «H» будет отображаться, предупреждая об остаточном нагреве.

КНОПКА БЛОКИРОВКИ «ЗАЩИТА ОТ ДЕТЕЙ»

- Панель управления можно заблокировать, нажав и удерживая кнопку блокировки от детей «🔒» в течение 3 секунд, пока прибор находится в режиме ожидания или нагрева. Появится значок защитного замка. Когда прибор выключится, значок предохранителя погаснет.

- В режиме блокировки от детей, «🔒» будет отображаться и мигать [1 сек / раз]. Если в зоне приготовления установлено время, на цифровом дисплее отобразится время и «🔒» поочередно. Если нет, то он отобразит «🔒» и «-».

- В режиме блокировки от детей вы можете разблокировать его, нажав и удерживая кнопку блокировки от детей «🔒» примерно на 3 секунды.

- В режиме блокировки от детей, за исключением нажатия и удержания кнопки питания для выключения, а также нажатия и удержания кнопки блокировки от детей для разблокировки, остальные кнопки недействительны.

Примечание: во избежание неправильной работы, если активировать блокировку безопасности нажатием кнопки блокировки безопасности, и блокировка безопасности не будет отменена до выключения контроллера, функция блокировки безопасности будет продолжать действовать при повторном включении контроллера. Это отключит любую из других кнопок, кроме кнопки питания и блокировки безопасности от детей, если не отменит блокировку безопасности.

ВЫБОР ВРЕМЕНИ

Таймер можно настроить для каждой конфорки по отдельности, и установка времени на одной конфорке не влияет на другие.

Когда вы настраиваете таймер для работы с конфоркой, следует выполнить следующие шаги:

1. Нажмите кнопку таймера «⏸». При этом, если выбрана конфорка, на дисплее будет гореть индикатор «•». В это время, две цифры справа также загорятся, что указывает на успешную установку текущего времени, связанного с выбранной конфоркой. В это время можно регулировать синхронизацию времени, нажимая кнопку синхронизации.
2. Процедура синхронизации для нескольких горелок такая же, как описано выше.
3. Если горелка не выбрана, то на дисплее будет отображено фиксированное значение времени для конфорки с наименьшим установленным временем.

ВРЕМЯ ПО УМОЛЧАНИЮ

Все конфорки имеют функцию синхронизации по умолчанию. Взаимосвязь времени по умолчанию и уровня мощности приведена в таблице ниже:

Уровень Мощности	1	2	3	4	5	6-9
Время быстрого нагрева (минута)	6h	6h	5h	5h	4h	1.5h

Когда все время по умолчанию будет достигнуто, конфорки автоматически выключатся и перейдут в режим ожидания.

ПРЕДУПРЕЖДЕНИЕ О ВЫСОКОЙ ТЕМПЕРАТУРЕ

-Нажмите и удерживайте кнопку питания вручную в течение 3 секунд до выключения, весь прибор прекратит нагрев, но варочная поверхность по-прежнему имеет высокую температуру, на индикаторной цифровой трубке соответствующей зоны приготовления, которая прекращает нагрев, появится предупреждающий символ остаточного тепла «H», для индикации высокой температуры соответствующей варочной поверхности.

-До тех пор, пока конфорка предварительно не нагрелась, предупреждающий символ высокой температуры «H» будет отображаться непрерывно в течение 35 минут после выключения варочной панели.

ФУНКЦИЯ ЗАЩИТЫ

- Защита от высоких температур: Когда температура горелки слишком высока, механическое устройство защиты от ограничения температуры горелки начинает защищать, прекращает нагрев и возобновляет нагрев после снижения температуры.

-Защита от остаточного тепла: Когда весь прибор перестанет нагреваться, на цифровой трубке соответствующей зоны нагрева появится предупреждающий символ о высокой температуре «H», указывая на слишком высокую температуру варочной поверхности, пожалуйста, не прикасайтесь к ней, чтобы избежать ожогов.

-Защита от безопасного отключения: Для моделей со штекером при отключении через 1 С в любое время напряжение между L / N штекера должно упасть ниже безопасного диапазона напряжений.

КОДЫ НЕИСПРАВНОСТЕЙ И РЕШЕНИЯ

Когда происходит сбой печатной платы, цифровые трубки таймера на панели дисплея всегда отображают код неисправности, и все нагреваемые горелки прекращают нагрев и автоматически возвращаются в выключенное состояние через 1 минуту. Для горелок, которые были включены, соответствующая цифровая трубка продолжает отображать предупреждающий знак о высокой температуре «H». При появлении кода неисправности, пожалуйста, обратитесь к схеме, приведенной в следующей таблице, для решения проблемы.

Код неисправности	Тип неисправности	Решение
E1	Плата дисплея не принимает сигнал платы питания.	Сбой линии связи платы питания или платы дисплея может привести к сбоям связи. Сначала замените плату дисплея. Если неисправность не устранена, замените плату питания
E2	Плата питания не принимает сигнал платы дисплея.	
E3	Неисправность реле платы питания	Замените плату блока питания
E4	1. Разомкнутая цепь NTC на плате дисплея 2. Короткое замыкание NTC на плате дисплея	Замените панель дисплея
E5	Защита от высоких температур платы дисплея NTC	Приоритет для замены силиконовой прокладки изоляции печатной платы, если неисправность все еще существует, для замены платы дисплея

ОПИСАНИЕ ВАРОЧНОЙ ПАНЕЛИ

МОДЕЛЬ P-1BD

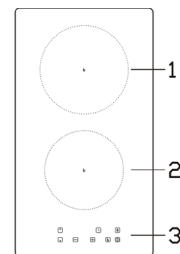

Конфорки	Мощность, Вт	Диаметр, мм
1	2000	185
2	1500	165

КОМПОНОВКА ПАНЕЛИ УПРАВЛЕНИЯ

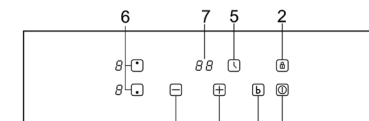

1. Вкл./Выкл .
2. Блокировка от детей
3. Выберите уровень мощности
4. Регулятор надува
5. Установка таймера
6. Выберите зону нагрева
7. Отображение таймера

ИНСТРУКЦИЯ

Номер	Ссылка	Описание
1		ВКЛЮЧЕНИЕ/ ВЫКЛЮЧЕНИЕ: Включите или выключите устройство.
2		БЛОКИРОВКА ОТ ДЕТЕЙ: Нажмите кнопку один раз, это блокировка. Другая кнопка не может работать, когда она заблокирована. Длительное нажатие на кнопку - это разблокировка.
3		ВВЕРХ: Увеличьте уровень мощности или добавьте время.
4		ВНИЗ: Уменьшите уровень мощности или сократите время.
5		Функция ускорителя
6		Таймер: Установка времени по мере необходимости.
7		Выберите левую верхнюю варочную панель.
8		Выберите левую нижнюю панель.
9		Ползунковое управление: Увеличьте или уменьшите уровень мощности.
10		Дисплей: Он показывает уровень мощности, код ошибки и статус задания.
11		Отображение таймера

ИСПОЛЬЗОВАНИЕ ИНДУКЦИОННОЙ ВАРОЧНОЙ ПАНЕЛИ

После включения питания раздастся один звуковой сигнал, все индикаторы загораются в течение 1 секунды, затем гаснут, указывая на то, что варочная панель перешла в режим ожидания.

1		Коснитесь переключателя включения / выключения, все индикаторы показывают «—».
2		Установите подходящую сковороду на конфорку, которую вы хотите использовать. Убедитесь, что дно кастрюли и поверхность варочной зоны чистые и сухие.
3		Прикоснитесь к кнопке выбора зоны нагрева, и индикатор рядом с клавишей начнет мигать. (левая нижняя зона).
4		Выберите настройку нагрева, нажав кнопки «+», «-». Если вы не выберете режим нагрева в течение 1 минуты, индукционная плита автоматически выключится. Вам нужно будет начать все сначала с шага 1. Вы можете изменить настройку нагрева в любое время во время приготовления.

ПОСЛЕ ОКОНЧАНИЯ ГОТОВКИ

1		Коснитесь выбранной зоны нагрева, которую вы хотите отключить. (левая нижняя зона).
2		Выключите конфорку, прокрутив вниз до «0». Убедитесь, что на дисплее отображается «0».
3		Выключите всю варочную панель, прикоснувшись к кнопке включения / выключения.
4		Остерегайтесь горячей поверхности «H» покажет, что означает, что конфорка слишком горячая, чтобы к ней можно было прикоснуться. Он исчезнет, когда поверхность остынет до безопасной температуры. Его также можно использовать в качестве функции энергосбережения, если вы хотите узнать дальнейшие планы, используйте все еще горячую конфорку.

ИСПОЛЬЗОВАНИЕ ФУНКЦИИ BOOST

1		Активируйте функцию boost 1. Выберите зону с функцией усиления. 2. Нажмите клавишу «boost», затем на дисплее появится буква «b».
2		Отменить функцию boost 1. Выберите зону с функцией усиления. 2. Нажмите клавишу «минус», чтобы отменить функцию «boost», и выберите уровень, который вы хотите установить. 3. Функция «boost» может длиться только 5 минут, после чего зона автоматически перейдет на 9-й уровень.

ИСПОЛЬЗОВАНИЕ ФУНКЦИИ БЛОКИРОВКИ ОТ ДЕТЕЙ

Вы можете заблокировать элементы управления, чтобы предотвратить непреднамеренное использование (например, дети случайно включают конфорки). Когда элементы управления заблокированы, все элементы управления, кроме элемента включения / выключения, отключены.

	Для блокировки элементов управления -Прикоснитесь к кнопке управления блокировкой клавиш. Индикатор таймера покажет «Lo».
	Чтобы разблокировать элементы управления 1. Убедитесь, что варочная панель включена. 2. Нажмите и удерживайте клавишу блокировки в течение 3 секунд. 3. Теперь вы можете начать пользоваться варочной панелью.

Когда варочная панель находится в режиме блокировки, все элементы управления отключены, кроме ВКЛЮЧЕНИЯ / ВЫКЛЮЧЕНИЯ, вы всегда можете выключить варочную панель с помощью кнопки ВКЛЮЧЕНИЯ / выключения в экстренной ситуации, но при следующей операции сначала разблокируйте варочную панель.

ИСПОЛЬЗОВАНИЕ ТАЙМЕРА

Вы можете использовать таймер двумя различными способами:
- Вы можете использовать его в качестве минутного наблюдателя. В этом случае таймер не выключит ни одну конфорку по истечении установленного времени.
- Вы можете использовать в качестве таймера отключения, чтобы выключить одну или несколько конфорок по истечении времени.
- Вы можете установить таймер на 99 минут.

ИСПОЛЬЗОВАНИЕ ТАЙМЕРА В КАЧЕСТВЕ МИНУТНОГО СЧЕТЧИКА

1		Убедитесь, что варочная панель включена. И клавиша выбора зоны не активирована (индикация зоны «->» не мигает). Примечание: вы можете установить минутный таймер до или после завершения настройки мощности конфорки.
2		Нажмите клавишу таймера, на дисплее таймера появится «10», а «0» будет мигать
3		Установите время, прикоснувшись к кнопкам «->», «+» управления таймером.

4		Снова коснитесь кнопки управления таймером, затем загорится цифра «1».
5		Установите время, коснувшись кнопок «->», «+».
6		Когда таймер установлен, он немедленно начнет обратный отсчет. На дисплее отобразится оставшееся время.
7		Звуковой сигнал будет звучать в течение 30 секунд, а индикатор таймера покажет «->», когда время настройки закончится.

ИСПОЛЬЗОВАНИЕ ТАЙМЕРА ДЛЯ ВЫКЛЮЧЕНИЯ ОДНОЙ ИЛИ НЕСКОЛЬКИХ КОНФРОК

1		Коснитесь элемента управления выбором зоны нагрева, для которого вы хотите установить таймер (левая нижняя зона).
2		Коснитесь кнопки управления таймером, на дисплее таймера появится цифра «10», а «0» будет мигать.
3		Установите время, коснувшись кнопок «->», «+».
4		Снова коснитесь кнопки управления таймером, и загорится цифра «1».
5		Установите время, коснувшись кнопок «->», «+».
6		Когда время будет установлено, оно немедленно начнет обратный отсчет. На дисплее отобразится оставшееся время. ПРИМЕЧАНИЕ: в правом нижнем углу индикатора уровня мощности появится красная точка, указывающая на то, что выбрана зона.
7		Когда таймер приготовления истечет, соответствующая зона приготовления будет автоматически выключена. ПРИМЕЧАНИЕ: другие конфорки будут продолжать работать, если они были включены ранее.

ЕСЛИ ТАЙМЕР УСТАНОВЛЕН БОЛЕЕ ЧЕМ НА ОДНУ ЗОНУ

1		Когда вы устанавливаете таймер для нескольких конфорок, отображаются красные точки соответствующих конфорок. На дисплее таймера отображается мин. таймер. Мигает точка соответствующей зоны.
2		Как только таймер обратного отсчета истечет, соответствующая зона отключится. Затем он покажет новый основной уровень и точка соответствующей зоны будут мигать. ПРИМЕЧАНИЕ: прикоснитесь к кнопке выбора зоны нагрева, соответствующий таймер будет показан на индикаторе таймера.

ОТМЕНА ТАЙМЕРА

1		Прикоснувшись к элементу управления выбором зоны нагрева, вы хотите отменить таймер.
2		Прикоснувшись к кнопке управления таймером, индикатор начнет мигать.
3		Нажмите кнопку «->», чтобы установить таймер на «00», таймер будет отменен.

ЗАЩИТА ОТ АВТОМАТИЧЕСКОГО ОТКЛЮЧЕНИЯ

Автоматическое выключение - это функция защиты вашей индукционной варочной панели. Это происходит всякий раз, когда вы забываете выключить варочную зону. Время отключения по умолчанию показано в таблице ниже:

Уровень Мощности	Power level	1	2	3	4	5	6	7	8	9
Рабочее время по умолчанию (час)	Default working time [hour]	8	8	8	4	4	4	2	2	2

Когда кастрюля убрана, индукционная варочная панель может немедленно прекратить нагрев, а варочная панель автоматически выключится через 1 минуту.

ОСТАТОЧНОЕ ТЕПЛО ОТ НАГРЕВА

Когда варочная панель работает в течение некоторого времени, будет выделяться некоторое остаточное тепло. Буква "Н", показывает, чтобы вы держались от нее на безопасной дистанции, т.к сохраняется высокая температура.

Настройка температуры	Пригодность
1 - 2	- деликатное разогревание для небольших количеств пищи - плавящийся шоколад, масло и продукты, которые быстро горят. - нежное кипение на медленном огне - медленное потепление
3 - 4	- повторный нагрев - быстрое кипение на медленном огне - варение риса на медленном огне
5 - 6	- блины
7 - 8	- обжаривание - приготовление макаронных изделий
9	- жарка с перемешиванием - сильное зажаривание - доведение супа до кипения

ОТОБРАЖЕНИЕ И ПРОВЕРКА НЕИСПРАВНОСТЕЙ

При обнаружении неисправности индукционная варочная панель автоматически перейдет в режим защиты и отобразит соответствующие защитные коды:

Проблема	Возможная причина	Что делать
<u>U</u>	Нет кастрюли или кастрюли не подходят	Замените кастрюлю
E2/E3	Ненормальное напряжение питания	Пожалуйста, проверьте, работает ли источник питания. Включите питание после того, как источник питания будет в норме.
E4/E5	Датчик температуры неисправности IGBT	Пожалуйста, свяжитесь с поставщиком.
E7/E8	Неисправность датчика температуры	Пожалуйста, свяжитесь с поставщиком.
E6/E9	Плохое тепловое излучение индукционной варочной панели	Пожалуйста, перезапустите после того, как индукционная варочная панель остынет.
Eb/EC	Сбой связи PCVA	Пожалуйста, свяжитесь с поставщиком.

Вышеизложенное - это оценка и проверка распространенных сбоев.

Пожалуйста, не разбирайте устройство самостоятельно, чтобы избежать каких-либо опасностей и повреждений индукционной варочной панели.

МОДЕЛЬ P-SBU

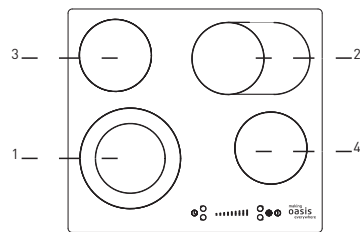

Конфорки	Мощность, Вт	Диаметр, мм
1	2200	230-165
2	2000	165 [265]
3	1200	165
4	1200	165

КОМПОНОВКА ПАНЕЛИ УПРАВЛЕНИЯ

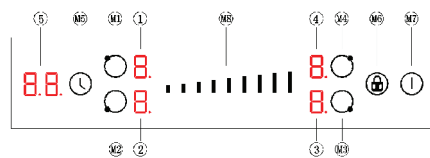

ИНСТРУКЦИЯ ПО ЗНАЧКУ КНОПКИ

Значки	Функция
M1	Кнопка выбора зоны приготовления №1
M2	Кнопка выбора зоны приготовления №2
M3	Кнопка выбора зоны приготовления №3
M4	Кнопка выбора зоны приготовления №4
M5	Кнопка таймера: выбор времени для каждой зоны приготовления
M6	Кнопка блокировки от детей: нажмите и удерживайте, чтобы заблокировать или разблокировать панель управления.
M7	Кнопка включения: нажмите и удерживайте, чтобы включить или выключить варочную панель.
M8	Кнопка регулировки slider: регулировка уровня мощности и времени.

РАЗДЕЛ ОТОБРАЖЕНИЯ

Значки	Функция
1	Цифровая трубка с индикацией зоны приготовления №1: отображение уровня мощности, предупреждающего символа о высокой температуре и т.д.
2	Цифровая трубка с индикацией зоны приготовления: отображение уровня мощности, предупреждающего символа о высокой температуре и т.д.
3	Цифровая трубка с индикацией зоны приготовления: отображение уровня мощности, предупреждающего символа о высокой температуре и т.д.
4	Цифровая трубка таймера: отображение времени, символа блокировки от детей и т.д.

РЕЖИМ ДИСПЛЕЯ

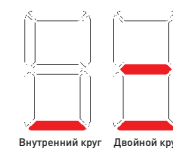

Одна цифровая трубка: показывает уровень мощности, значок индикатора с несколькими кольцами, значок предупреждения о высокой температуре (показывает «H») и другие параметры соответствующей зоны нагрева на горелках;
Двухзначная трубка: показывает время настройки, значок блокировки от детей и другие параметры;
 Индикация нагрева с несколькими контурами: После запуска нагрева с двойным кольцом на цифровой трубке с индикацией шестерни, соответствующей головке

ИСПОЛЬЗОВАНИЕ КЕРАМИЧЕСКОЙ ВАРОЧНОЙ ПАНЕЛИ

Перед первым использованием

! ВАЖНО: Вы должны очистить поверхность керамической варочной панели (см. раздел "Техническое обслуживание и очистка").

- Вы должны включать одну конфорку за раз на 5 минут при максимальной настройке. Это поможет устранить любой новый запах, который существует, и испарит любую влажность, которая образовалась на нагревательных элементах во время транспортировки.
- Не включайте более одной зоны одновременно.
- Вы должны поместить кастрюлю, наполовину наполненную холодной водой, на каждую зону, когда вы ее включаете.

ИНСТРУКЦИЯ ПО ЭКСПЛУАТАЦИИ

Включение питания

- После включения прибора варочная панель издаст один звуковой сигнал, напоминающий о включении питания, все индикаторные цифровые трубки на экране дисплея будут гореть в течение 2 секунд, затем прибор перейдет в режим выключения

Примечание: Если ваша варочная панель с несколькими конфорками, соответствующая индикаторная цифровая трубка с десятичной точкой «•» загорится. Если ваша варочная панель оснащена только одним кольцом, десятичная точка цифровой трубки «•» не будет гореть.

Состояние выключения: Весь дисплей выключится, кроме символа предупреждения о высокой температуре «H»; В это время нажатием и удерживанием можно управлять только кнопкой питания «⏻», а другие операции с кнопками недопустимы.

РЕЖИМ ОЖИДАНИЯ

-В режиме выключения нажмите и удерживайте кнопку «⏻» в течение 3 секунд, варочная панель издаст один звуковой сигнал, а затем перейдет в режим ожидания.

-На всех индикаторных цифровых лампах зоны приготовления будет отображаться «—»(символ «Н» будет отображаться на индикаторе зоны приготовления, если есть остаточное тепло на таймере также будет отображаться «— —» в это время он не будет нагреваться).

- В режиме ожидания, если нагрев конфорки не выполняется, прибор автоматически перейдет в режим выключения через 10 секунд и подаст один звуковой сигнал.

УПРАВЛЕНИЕ НАГРЕВОМ

В режиме ожидания вы можете выбрать зону приготовления, нажав кнопку выбора зоны приготовления, затем нажмите кнопку плюс или минус, чтобы отрегулировать уровень мощности соответствующей зоны приготовления. Нажимать и удерживать кнопки «⊕» или «⊖» можно непрерывно, чтобы увеличить или уменьшить уровень мощности.

- Когда варочная панель находится в режиме нагрева, нажмите и удерживайте «⊕» нажмите кнопку питания на 3 секунды, чтобы выключить и остановить нагрев всех конфорок. На соответствующем индикаторе зоны нагрева варочной панели, которая ранее нагревалась, появится предупреждающий символ высокой температуры «Н».

- В режиме ожидания, если на некоторых варочных панелях все еще сохраняется остаточное тепло, на дисплее появится «Н».

- Если необходимо выключить одну из конфорок, вы можете сначала выбрать эту зону, а затем нажать кнопку минус «⊖» до «0» уровня мощности, это отключит соответствующую зону нагрева и не повлияет на работу других.

Когда уровень мощности достигает «0», на соответствующем индикаторе зоны нагрева варочной панели, которая ранее нагревалась, появится предупреждающий символ высокой температуры «Н».

-Если одновременно работает более одной зоны, общая мощность будет равна сумме мощностей всех работающих конфорок, каждая конфорка будет работать в соответствии с их коэффициентом модуляции

Примечание:

В течение того же периода действительна только одна верхняя кнопка варочной панели, то есть может отображаться только один десятичный знак «•».

Нажмите кнопку минус «⊖», чтобы установить уровень мощности на «0», после чего нагревательная панель автоматически выключится.

ФУНКЦИЯ НАГРЕВА С НЕСКОЛЬКИМИ КОЛЬЦАМИ

Функция нагрева с открытым двойным кольцом: наружное кольцо может включиться только после открытия внутреннего кольца.

1) Нажмите кнопку выбора зоны приготовления, которую необходимо разогреть, соответствующий индикатор «••» будет отображаться.

2) Сдвиньте скользящую кнопку регулировки, чтобы выбрать необходимый вам уровень мощности.

Повторно нажмите кнопку выбора зоны приготовления, на цифровой трубке зоны приготовления отобразится одинарное кольцо «—». Затем снова нажмите кнопку выбора зоны приготовления, чтобы открыть внешнее кольцо. После открытия внешнего кольца цифровая трубка зоны приготовления покажет двойное кольцо «—».

Замкнутая функция нагрева с несколькими кольцами:

Нажмите кнопку выбора зоны приготовления, которую необходимо разогреть, соответствующий индикатор «••» будет отображаться. Нажмите кнопку выбора зоны приготовления, чтобы закрыть внешнее кольцо, внутреннее кольцо продолжает работать.

РЕГУЛИРОВКА УРОВНЯ МОЩНОСТИ

- В режиме ожидания нажмите кнопку выбора зоны приготовления, чтобы выбрать нужную зону. На дисплее отобразится «••», а также уровень мощности. Вы можете использовать кнопки «+» и «-» для настройки уровня мощности.

- При удержании кнопок «+» или «-» значение на индикаторе зоны будет изменяться, увеличивая или уменьшая уровень мощности. Каждое нажатие кнопки «+» добавит единицу, пока не достигнет уровня 9. Каждое нажатие кнопки «-» уменьшит уровень мощности на единицу, пока не достигнет уровня 0 (при каждом нажатии кнопок «+» или «-» вы услышите короткий звуковой сигнал). Продолжайте удерживать кнопки для непрерывного увеличения или уменьшения уровня мощности.

- По завершении регулировки уровня мощности индикатор «••» перестанет мигать и будет отображать уровень мощности в течение 10 секунд бездействия.

- Переключив уровень мощности конфорки на 0, вы ее отключите.

- Если конфорка была нагрета и уровень мощности установлен на «0», прибор автоматически выключится после 1 минуты бездействия.

НАСТРОЙКА ТАЙМЕРА

После выбора соответствующей мощности варочной зоны нажмите кнопку time «⌚», цифровая трубка таймера покажет «00», а справа отобразится индикатор «••».

В это время вводится режим синхронизации, и можно установить время синхронизации выбранной горелки. (В режиме синхронизации требуются следующие операции) Если вы хотите отменить синхронизацию, вы можете установить время синхронизации равным нулю.

-Время регулируется с помощью скольжения по кнопке регулировки.

-Скольжением справа налево можно регулировать от 90 минут до 0. Перемещение справа налево регулируется от 90 минут до 0 минут.

-После того, как обратный отсчет таймера равен 0, звуковой сигнал будет продолжать звучать в течение 2 минут, и вы можете нажать любую кнопку, чтобы отключить звуковой сигнал.

ПРИМЕЧАНИЕ:

1. Если задано время для определенной зоны приготовления, для изменения времени снова нажмите кнопку «⌚», чтобы выбрать соответствующую зону приготовления, а затем введите новое время с помощью кнопок плюс и минус.

2. После выбора зоны приготовления настройка времени не может быть выполнена до того, как будет установлена мощность зоны приготовления, и кнопка «⌚» не работает.

3. Когда время для определенной зоны приготовления устанавливается в первый раз, если кнопка выбора зоны приготовления, соответствующая зоне приготовления, нажата, когда время не подтверждено, время для зоны приготовления отменяется.

4. При работе одной или нескольких конфорок точка «••», соответствующей зоны приготовления всегда отображается во время процесса настройки времени.

При работе нескольких конфорок, если время установлено для двух или более конфорок, цифровая шкала времени отображает минимальное время работы конфорки. Десятичная точка соответствующей конфорки всегда включена. Десятичная точка на дисплее не гаснет до тех пор, пока не закончится время обратного отсчета.

ВЫКЛЮЧЕНИЕ

В режиме ожидания или в режиме нагрева нажмите и удерживайте кнопку питания «⏻» в течение примерно 3 секунд будет раздаваться один звуковой сигнал, и вся варочная панель перейдет в режим выключения. Если в это время на поверхности печи в зоне нагрева имеется остаточное тепло, предупреждающий символ высокой температуры «Н» будет отображаться, предупреждая об остаточном нагреве.

КНОПКА БЛОКИРОВКИ «ЗАЩИТА ОТ ДЕТЕЙ»

- Панель управления можно заблокировать, нажав и удерживая кнопку блокировки от детей «🔒» в течение 3 секунд, пока прибор находится в режиме ожидания или нагрева. Появится значок защитного замка. Когда прибор выключится, значок предохранителя погаснет.

- В режиме блокировки от детей, «L 🔒» будет отображаться и мигать (1 сек / раз). Если в зоне приготовления установлено время, на цифровом дисплее отобразится время и «L 🔒» поочередно. Если нет, то он отобразит «L 🔒» и «— —».

- В режиме блокировки от детей вы можете разблокировать его, нажав и удерживая кнопку блокировки от детей «🔒» примерно на 3 секунды.

- В режиме блокировки от детей, за исключением нажатия и удержания кнопки питания для выключения, а также нажатия и удержания кнопки блокировки от детей для разблокировки, остальные кнопки недействительны.

Примечание: Во избежание неправильной работы, если активировать блокировку безопасности нажатием кнопки блокировки безопасности, и блокировка безопасности не будет отменена до выключения контроллера, функция блокировки безопасности будет продолжать действовать при повторном включении контроллера. Это отключит любую из других кнопок, кроме кнопки питания и блокировки безопасности от детей, если не отменит блокировку безопасности.

ВЫБОР ВРЕМЕНИ

Таймер можно настроить для каждой конфорки по отдельности, и установка времени на одной конфорке не влияет на другие.

Когда вы настраиваете таймер для работы с конфоркой, следует выполнить следующие шаги:

1. Нажмите кнопку таймера «⌚». При этом, если выбрана конфорка, на дисплее будет гореть индикатор «••». В это время, две цифры справа также загорятся, что указывает на успешную установку текущего времени, связанного с выбранной конфоркой. В это время можно регулировать синхронизацию времени, нажимая кнопку синхронизации.

2. Процедура синхронизации для нескольких горелок такая же, как описано выше.

3. Если горелка не выбрана, то на дисплее будет отображено фиксированное значение времени для конфорки с наименьшим установленным временем.

Когда несколько зон приготовления рассчитаны по времени, вы можете переключать время разных зон приготовления, нажав кнопку таймера «⏸».

Если не выбрана ни одна зона приготовления, цифровая трубка покажет минимальное значение таймера для зон приготовления, а цифровая трубка соответствующей зоны приготовления покажет «••».

ВРЕМЯ ПО УМОЛЧАНИЮ

Все конфорки имеют функцию синхронизации по умолчанию. Взаимосвязь времени по умолчанию и уровня мощности приведена в таблице ниже:

Уровень Мощности	1	2	3	4	5	6-9
Время быстрого нагрева (ч)	6h	6h	5h	5h	4h	1.5h

Когда все время по умолчанию будет достигнуто, конфорки автоматически выключатся и перейдут в режим ожидания.

ПРЕДУПРЕЖДЕНИЕ О ВЫСОКОЙ ТЕМПЕРАТУРЕ

-Нажмите и удерживайте кнопку питания «⏻» вручную в течение 3 секунд до выключения, весь прибор прекратит нагрев, но варочная поверхность по-прежнему имеет высокую температуру, на индикаторной цифровой трубке соответствующей зоны приготовления, которая прекращает нагрев, появится предупреждающий символ остаточного тепла «Н», будет отображаться непрерывно в течение 35 минут после выключения варочной панели.

-До тех пор, пока конфорка предварительно не нагрелась, предупреждающий символ высокой температуры «Н» будет отображаться непрерывно в течение 35 минут после выключения варочной панели.

ФУНКЦИЯ ЗАЩИТЫ

-**Защита от высоких температур:** Электронный датчик температуры на панели управления будет передавать температуру в режиме реального времени на микросхему панели управления. Датчик управления запускает защиту, когда электронный датчик температуры показывает, что текущая температура превышает определенное значение, чтобы снизить уровень нагрева варочной зоны в данный момент, и возобновляет уровень нагрева после снижения температуры.

-**Residual heat protection:** Защита от остаточного тепла: Когда весь прибор перестанет нагреваться, на цифровой трубке соответствующей зоны нагрева появится предупреждающий символ высокой температуры «Н», указывая на слишком высокую температуру варочной поверхности, пожалуйста, не прикасайтесь к ней, чтобы избежать ожогов.

- **Предохранительная защита от отключения:** Для моделей со штекером при отключении через 1 секунду в любое время напряжение между L / N штекера должно упасть ниже безопасного диапазона напряжений.

СБОЙ СВЯЗИ МЕЖДУ ПЛАТОЙ ДИСПЛЕЯ И ПЛАТОЙ ПИТАНИЯ

В состоянии включения питания, если плата дисплея не получает правильный сигнал платы питания в течение 20 секунд подряд, цифровые индикаторы таймера на панели дисплея отображают «E!» признак неисправности, и все конфорки перестают работать. Через 1 минуту варочная панель возвращается в состояние выключения. Для варочной поверхности с защитой от остаточного тепла на цифровой трубке продолжает отображаться предупреждающий знак о высокой температуре «Н».

Код неисправности	Тип неисправности	Решение
E1	Плата дисплея не принимает сигнал платы питания.	Сбой линии связи платы питания или платы дисплея может привести к сбоям связи.
E2	Плата питания не принимает сигнал платы дисплея.	Сначала замените плату дисплея. Если неисправность не устранена, замените плату питания
E3	Неисправность реле платы питания	Замените плату блока питания
E4	1. Разомкнутая цепь NTC на плате дисплея 2. Короткое замыкание NTC на плате дисплея	Замените панель дисплея
E5	Защита дисплея от высоких температур	Сначала замените изолированную силиконовую полосу монтажной панели. Если неисправность не устранена, замените плату дисплея

ОПИСАНИЕ ВАРОЧНОЙ ПАНЕЛИ

МОДЕЛЬ P-IBS

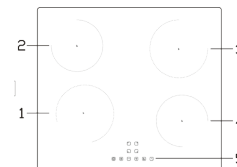

Конфорки	Мощность, Вт	Диаметр, мм
1	2100	180
2	1500	160
3	2100	180
4	1500	160

Номер	Ссылка	Описание
1		ВКЛЮЧЕНИЕ/ ВЫКЛЮЧЕНИЕ: Включите или выключите устройство.
2		БЛОКИРОВКА ОТ ДЕТЕЙ: Нажмите кнопку один раз, это блокировка. Другая кнопка не может работать, когда она заблокирована. Длительное нажатие на кнопку - это разблокировка.
3		ВВЕРХ: Увеличьте уровень мощности или добавьте время.
4		ВНИЗ: Уменьшите уровень мощности или сократите время.
5		Функция ускорителя
6		Таймер: Установка времени по мере необходимости.
7		Выберите левую верхнюю варочную панель.
8		Выберите правую верхнюю варочную панель.
9		Выберите левую нижнюю панель.
10		Выберите правую нижнюю панель.
11		Дисплей: Он показывает уровень мощности, код ошибки и статус задания.
12		Отображение таймера

ИСПОЛЬЗОВАНИЕ ИНДУКЦИОННОЙ ВАРОЧНОЙ ПАНЕЛИ

После включения питания раздается один звуковой сигнал, все индикаторы загораются в течение 1 секунды, затем гаснут, указывая на то, что варочная панель перешла в режим ожидания.

1		Коснитесь переключателя включения / выключения, все индикаторы показывают «—».
2		Установите подходящую сковороду на конфорку, которую вы хотите использовать. Убедитесь, что дно кастрюли и поверхность варочной зоны чистые и сухие.
3		Прикоснитесь к кнопке выбора зоны нагрева, и индикатор рядом с клавишей начнет мигать. (левая нижняя зона).
4		Выберите настройку нагрева, нажав кнопки «+», «-». Если вы не выберете режим нагрева в течение 1 минуты, индукционная плита автоматически выключится. Вам нужно будет начать все сначала с шага 1. Вы можете изменить настройку нагрева в любое время во время приготовления.

КОМПОНОВКА ПАНЕЛИ УПРАВЛЕНИЯ

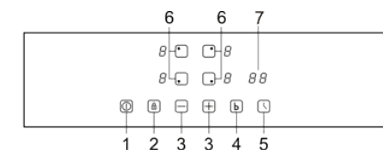

1. Вкл./Выкл.
2. Блокировка от детей
3. Выберите уровень мощности
4. Регулятор наддува
5. Установка таймера
6. Выберите зону нагрева
7. Отображение таймера

ПОСЛЕ ОКОНЧАНИЯ ГОТОВКИ

1		Коснитесь выбранной зоны нагрева, которую вы хотите отключить. (левая нижняя зона).
2		Выключите конфорку, прокрутив вниз до «0». Убедитесь, что на дисплее отображается «0».
3		Выключите всю варочную панель, прикоснувшись к кнопке включения / выключения.
4		Остерегайтесь горячей поверхности «Н» покажет, что означает, что конфорка слишком горячая, чтобы к ней можно было прикоснуться. Он исчезнет, когда поверхность остынет до безопасной температуры. Его также можно использовать в качестве функции энергосбережения, если вы хотите узнать дальнейшие планы, используйте все еще горячую конфорку.

ИСПОЛЬЗОВАНИЕ ФУНКЦИИ BOOST

1		Активируйте функцию boost 1. Выберите зону с функцией усиления. 2. Нажмите клавишу «boost», затем на дисплее появится буква «b».
2		Отменить функцию boost 1. Выберите зону с функцией усиления. 2. Нажмите клавишу «-», чтобы отменить функцию «boost», и выберите уровень, который вы хотите установить. 3. Функция «boost» может длиться только 5 минут, после чего зона автоматически перейдет на 9-й уровень.

ИСПОЛЬЗОВАНИЕ ФУНКЦИИ БЛОКИРОВКИ ОТ ДЕТЕЙ

Вы можете заблокировать элементы управления, чтобы предотвратить непреднамеренное использование (например, дети случайно включают конфорки).

Когда элементы управления заблокированы, все элементы управления, кроме элемента включения / выключения, отключены.



Для блокировки элементов управления

-Прикоснитесь к кнопке управления блокировкой клавиш. Индикатор таймера покажет «Lo».

Чтобы разблокировать элементы управления

1. Убедитесь, что варочная панель включена.
2. Нажмите и удерживайте клавишу блокировки в течение 3 секунд.
3. Теперь вы можете начать пользоваться варочной панелью.

ИСПОЛЬЗОВАНИЕ ТАЙМЕРА

Вы можете использовать таймер двумя различными способами:

- Вы можете использовать его в качестве минутного наблюдателя. В этом случае таймер не выключит ни одну конфорку по истечении установленного времени.
- Вы можете использовать в качестве таймера отключения, чтобы выключить одну или несколько конфорок по истечении времени.
- Вы можете установить таймер на 99 минут.

ИСПОЛЬЗОВАНИЕ ТАЙМЕРА В КАЧЕСТВЕ МИНУТНОГО СЧЕТЧИКА

1		Убедитесь, что варочная панель включена. И клавиша выбора зоны не активирована (индикация зоны «-» не мигает). Примечание: вы можете установить минутный таймер до или после завершения настройки мощности конфорки.
2		Нажмите клавишу таймера, на дисплее таймера появится «10», а «0» будет мигать
3		Установите время, прикоснувшись к кнопкам «-», «+» управления таймером.

4		Снова коснитесь кнопки управления таймером, затем загорится цифра «1».
5		Установите время, коснувшись кнопку «-», «+».
6		Когда таймер установлен, он немедленно начнет обратный отсчет. На дисплее отобразится оставшееся время.
7		Звуковой сигнал будет звучать в течение 30 секунд, а индикатор таймера покажет «- -», когда время настройки закончится.

ИСПОЛЬЗОВАНИЕ ТАЙМЕРА ДЛЯ ВЫКЛЮЧЕНИЯ ОДНОЙ ИЛИ НЕСКОЛЬКИХ КОНФРОК

1		Коснитесь элемента управления выбором зоны нагрева, для которого вы хотите установить таймер (левая нижняя зона).
2		Коснитесь кнопки управления таймером, на дисплее таймера появится цифра «10», а «0» будет мигать.
3		Установите время, коснувшись кнопку «-», «+».
4		Снова коснитесь кнопки управления таймером, и загорится цифра «1».
5		Установите время, коснувшись кнопку «-», «+».
6		Когда время будет установлено, оно немедленно начнет обратный отсчет. На дисплее отобразится оставшееся время. ПРИМЕЧАНИЕ: в правом нижнем углу индикатора уровня мощности появится красная точка, указывающая на то, что выбрана зона.
7		Когда таймер приготовления истечет, соответствующая зона приготовления будет автоматически выключена. ПРИМЕЧАНИЕ: другие конфорки будут продолжать работать, если они были включены ранее.

ЕСЛИ ТАЙМЕР УСТАНОВЛЕН БОЛЕЕ ЧЕМ НА ОДНУ ЗОНУ

1		Когда вы устанавливаете таймер для нескольких конфорок, отображаются красные точки соответствующих конфорок. На дисплее таймера отображается мин. таймер. Мигает точка соответствующей зоны.
2		Как только таймер обратного отсчета истечет, соответствующая зона отключится. Затем он покажет новый основной уровень и точка соответствующей зоны будут мигать. ПРИМЕЧАНИЕ: прикоснитесь к кнопке выбора зоны нагрева, соответствующий таймер будет показан на индикаторе таймера.

ОТМЕНА ТАЙМЕРА

1		Прикоснувшись к элементу управления выбором зоны нагрева, вы хотите отменить таймер.
2		Прикоснувшись к кнопке управления таймером, индикатор начнет мигать.
3		Нажмите кнопку '-', чтобы установить таймер на "00", таймер будет отменен.

ЗАЩИТА ОТ АВТОМАТИЧЕСКОГО ОТКЛЮЧЕНИЯ

Автоматическое выключение - это функция защиты вашей индукционной варочной панели. Это происходит всякий раз, когда вы забываете выключить варочную зону. Время отключения по умолчанию показано в таблице ниже:

Уровень Мощности	Power level	1	2	3	4	5	6	7	8	9
Рабочее время по умолчанию (час)	Default working time [hour]	8	8	8	4	4	4	2	2	2

Когда кастрюля убрана, индукционная варочная панель может немедленно прекратить нагрев, а варочная панель автоматически выключится через 1 минуту.

ОСТАТОЧНОЕ ТЕПЛО ОТ НАГРЕВА

При обнаружении неисправности индукционная варочная панель автоматически перейдет в режим защиты и отобразит соответствующие защитные коды:

Настройка температуры	Пригодность
1 - 2	- деликатное разогревание для небольших количеств пищи - плавящийся шоколад, масло и продукты, которые быстро горят. - нежное кипение на медленном огне
3 - 4	- повторный нагрев - быстрое кипение на медленном огне - варение риса на медленном огне
5 - 6	- блины
7 - 8	- обжаривание - приготовление макаронных изделий
9	- жарка с перемешиванием - сильное зажаривание - доведение супа до кипения - кипячение воды

МОДЕЛЬ P-1BF

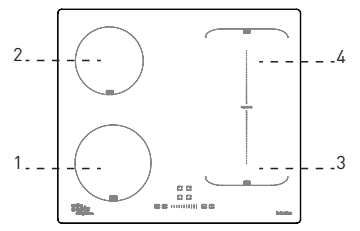

Конфорки	Мощность, Вт	Диаметр, мм
1	2100	185
2	1500	165
3	2100	185
4	1500	165
Flex-zone	3000	3800/2000 (длина/ширина)

КОМПОНОВКА ПАНЕЛИ УПРАВЛЕНИЯ

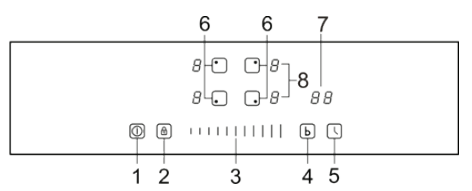

1. Вкл./Выкл
2. Блокировка от детей
3. Выбор уровня мощности
4. Функция буст
5. Установка таймера
6. Выберите зону нагрева
7. Отображение таймера
8. Функция гибкой(флекс) зоны

ИНСТРУКЦИЯ

Номер	Ссылка	Описание
1		ВКЛЮЧЕНИЕ/ ВЫКЛЮЧЕНИЕ: Включите или выключите устройство.
2		БЛОКИРОВКА ОТ ДЕТЕЙ: Нажмите кнопку один раз, это блокировка. Другая кнопка не может работать, когда она заблокирована. Длительное нажатие на кнопку - это разблокировка.
3		ВВЕРХ: Увеличьте уровень мощности или добавьте время.
4		ВНИЗ: Уменьшите уровень мощности или сократите время.
5		Функция бустер.
6		Таймер: Установка времени по мере необходимости.
7		Выберите левую верхнюю варочную панель.
8		Выберите правую верхнюю варочную панель.
9		Выберите левую нижнюю панель.
10		Выберите правую нижнюю панель.
11		Ползунковое управление: Увеличьте или уменьшите уровень мощности.
12		Дисплей: Он показывает уровень мощности, код ошибки и статус задания.
13		Отображение таймера

ИСПОЛЬЗОВАНИЕ ИНДУКЦИОННОЙ ВАРОЧНОЙ ПАНЕЛИ

После включения питания раздается один звуковой сигнал, все индикаторы загораются в течение 1 секунды, затем гаснут, указывая на то, что варочная панель перешла в режим ожидания.

- 1 Коснитесь переключателя включения / выключения, все индикаторы показывают «—».
- 2 Установите подходящую сковороду на конфорку, которую вы хотите использовать. Убедитесь, что дно кастрюли и поверхность варочной зоны чистые и сухие.
- 3 Прикоснитесь к кнопке выбора зоны нагрева, и индикатор рядом с клавишей начнет мигать. [левая нижняя зона].
- 4 Выберите настройку нагрева, нажав кнопки «+», «-».
Если вы не выберете режим нагрева в течение 1 минуты, индукционная плита автоматически выключится. Вам нужно будет начать все сначала с шага 1.
Вы можете изменить настройку нагрева в любое время во время приготовления.

ПОСЛЕ ЗАВЕРШЕНИЯ ПРИГОТОВЛЕНИЯ

- 1 Коснитесь выбранной зоны нагрева, которую вы хотите отключить [левая нижняя зона].
- 2 Выключите конфорку, нажав на кнопку «ползунок». Убедитесь, что на дисплее отображается «0».
- 3 Выключите всю варочную панель, прикоснувшись к кнопке включения / выключения.
- 4 Остерегайтесь горячей поверхности «H» покажет, что означает, что конфорка слишком горячая, чтобы к ней можно было прикоснуться. Он исчезнет, когда поверхность остынет до безопасной температуры. Его также можно использовать в качестве функции энергосбережения.

ИСПОЛЬЗОВАНИЕ ФУНКЦИИ BOOST

- 1 **Активируйте функцию boost**
1. Выберите зону с функцией усиления.
2. Нажмите клавишу «boost», затем на дисплее появится буква «b».
- 2 **Отменить функцию boost**
1. Выберите зону с функцией boost.
2. Коснитесь элемента управления «ползунок», чтобы отменить функцию «boost», и выберите уровень, который вы хотите установить.
3. Функция «boost» может длиться только 5 минут, после чего зона автоматически перейдет на 9-й уровень.

ИСПОЛЬЗОВАНИЕ ФУНКЦИИ БЛОКИРОВКИ ОТ ДЕТЕЙ

Вы можете заблокировать элементы управления, чтобы предотвратить непреднамеренное использование (например, дети случайно включают конфорки). Когда элементы управления заблокированы, все элементы управления, кроме элемента включения / выключения, отключены.

- Для блокировки элементов управления**
- Прикоснитесь к кнопке управления блокировкой клавиш. Индикатор таймера покажет «Lo».
- Чтобы разблокировать элементы управления**
1. Убедитесь, что варочная панель включена.
 2. Нажмите и удерживайте клавишу блокировки в течение 3 секунд.
 3. Теперь вы можете начать пользоваться варочной панелью.

Когда варочная панель находится в режиме блокировки, все элементы управления отключены, кроме ВКЛЮЧЕНИЯ / ВЫКЛЮЧЕНИЯ, вы всегда можете выключить варочную панель с помощью кнопки ВКЛЮЧЕНИЯ / ВЫКЛЮЧЕНИЯ в экстренной ситуации, но при следующей операции сначала разблокируйте варочную панель.

ИСПОЛЬЗОВАНИЕ ТАЙМЕРА

- Вы можете использовать таймер двумя различными способами:
- Вы можете использовать его в качестве минутного наблюдателя. В этом случае таймер не выключит ни одну конфорку по истечении установленного времени.
 - Вы можете использовать в качестве таймера отключения, чтобы выключить одну или несколько конфорок по истечении времени.
 - Вы можете установить таймер на 99 минут.

ИСПОЛЬЗОВАНИЕ ТАЙМЕРА В КАЧЕСТВЕ МИНУТНОГО СЧЕТЧИКА

1		Убедитесь, что варочная панель включена. И клавиша выбора зоны не активирована (индикация зоны «→» не мигает).
		- - зоны «→» не мигает.
		- - Примечание: вы можете установить минутный таймер до или после завершения настройки мощности конфорки.
2		Нажмите клавишу таймера, на дисплее таймера появится «10», а «0» будет мигать
3		Установите время, прикоснувшись к слайдеру управления таймером.
4		Снова коснитесь кнопки управления таймером, затем загорится цифра «1».
5		Установите время с помощью слайдера.
6		Когда таймер установлен, он немедленно начнет обратный отсчет. На дисплее отобразится оставшееся время.
7		Звуковой сигнал будет звучать в течение 30 секунд, а индикатор таймера покажет «- -», когда время настройки закончится.

ИСПОЛЬЗОВАНИЕ ТАЙМЕРА ДЛЯ ВЫКЛЮЧЕНИЯ ОДНОЙ ИЛИ НЕСКОЛЬКИХ КОНФРОКОВ

1		Коснитесь элемента управления выбором зоны нагрева, для которого вы хотите установить таймер (левая нижняя зона).
2		Коснитесь кнопки управления таймером, на дисплее таймера появится цифра «10», а «0» будет мигать.
3		Установите время, коснувшись слайдера.
4		Снова коснитесь кнопки управления таймером, и загорится цифра «1».
5		Установите время, коснувшись слайдера.
6		Когда время будет установлено, оно немедленно начнет обратный отсчет. На дисплее отобразится оставшееся время. ПРИМЕЧАНИЕ: в правом нижнем углу индикатора уровня мощности появится красная точка, указывающая на то, что выбрана зона.
7		Когда таймер приготовления истечет, соответствующая зона приготовления будет автоматически выключена. ПРИМЕЧАНИЕ: другие конфорки будут продолжать работать, если они были включены ранее.

ЕСЛИ ТАЙМЕР УСТАНОВЛЕН БОЛЕЕ ЧЕМ НА ОДНУ ЗОНУ

1		Когда вы устанавливаете таймер для нескольких конфорок, отображаются красные точки соответствующих конфорок. На дисплее таймера отображается мин. таймер. (set to 15 minutes); (set to 30 minutes); Мигает точка соответствующей зоны.
2		Как только таймер обратного отсчета истечет, соответствующая зона отключится. Затем он покажет новый основной уровень и точка соответствующей зоны будут мигать. ПРИМЕЧАНИЕ: прикоснитесь к кнопке выбора зоны нагрева, соответствующий таймер будет показан на индикаторе таймера.

ОТМЕНА ТАЙМЕРА

1		Прикоснувшись к элементу управления выбором зоны нагрева, вы хотите отменить таймер.
2		Прикоснувшись к кнопке управления таймером, индикатор начнет мигать.
3		Нажмите кнопку «←», чтобы установить таймер на «00», таймер будет отменен.

ИСПОЛЬЗОВАНИЕ ФУНКЦИИ ГИБКОЙ ЗОНЫ(ФЛЕКС ЗОНЫ)

1. Её можно использовать как одну зону, так и две отдельные зоны в зависимости от потребности приготовления в каждой ситуации.
2. Она состоит из двух независимых катушек индуктивности, которыми можно управлять отдельно. Когда работает гибкая зона, активируется только зона, закрытая посудой.
3. Чтобы убедиться в обнаружении посуды и равномерном распределении тепла, правильно центрируйте посуду.

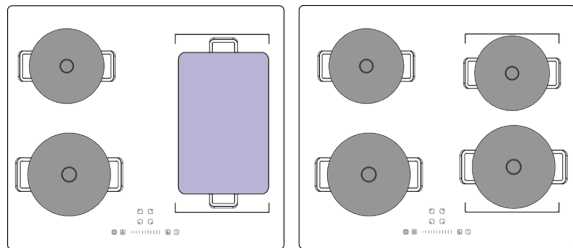

4. Работайте не более чем с одной гибкой зоной. Не рекомендуется использовать несколько зон одновременно для одной панели.
5. Убедитесь, что посуда расположена по центру одной конфорки. Идеальный рецепт - овальная или прямоугольная кастрюля или сотейник.

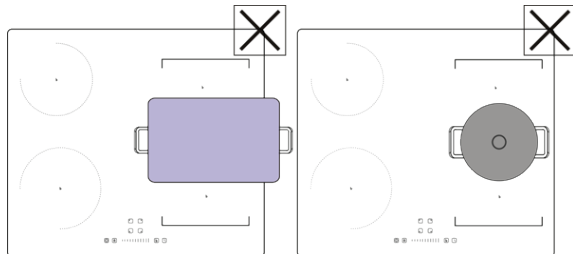

6. Одновременно нажмите клавишу выбора двух зон, начнет мигать дисплей гибкой зоны.

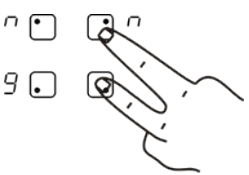

ЗАЩИТА ОТ АВТОМАТИЧЕСКОГО ОТКЛЮЧЕНИЯ

Автоматическое выключение - это функция защиты вашей индукционной варочной панели. Это происходит всякий раз, когда вы забываете выключить варочную зону. Время отключения по умолчанию показано в таблице ниже:

Уровень Мощности	Power level	1	2	3	4	5	6	7	8	9
Рабочее время по умолчанию (час)	Default working time (hour)	8	8	8	4	4	4	2	2	2

После извлечения кастрюли индукционная варочная панель может немедленно прекратить нагрев, а через 1 минуту плита автоматически выключится.

ОСТАТОЧНОЕ ТЕПЛО ОТ НАГРЕВА

После того, как варочная панель проработает некоторое время, останется некоторое остаточное тепло. Буква "H", загорается и показывает, что нужно держаться на безопасной дистанции пока панель не остынет.

Настройка нагрева:

Настройка температуры	Пригодность
1 - 2	- деликатное разогревание для небольших количеств пищи - плавящийся шоколад, масло и продукты, которые быстро горят. - нежное кипение на медленном огне - повторный нагрев
3 - 4	- быстрое кипение на медленном огне - варение риса на медленном огне
5 - 6	- блины
7 - 8	- обжаривание - приготовление макаронных изделий
9	- жарка с перемешиванием - сильное зажаривание - доведение супа до кипения - кипячение воды

УСТАНОВКА

- Вырежьте рабочую поверхность в соответствии с размерами, показанными на чертеже.
- Для целей установки и использования вокруг отверстия должно быть сохранено пространство не менее 50 мм.
- Убедитесь, что толщина рабочей поверхности составляет не менее 30 мм. Пожалуйста, выберите термостойкий материал рабочей поверхности, чтобы избежать большей деформации, вызванной тепловым излучением от конфорки.

ДИАГНОСТИКА

Проблема	Возможные причины	Руководство к действию
Варочная панель не может быть включена	Нет мощности	Убедитесь, что варочная панель подключена к источнику питания и что она включена. Проверьте, нет ли перебоев в подаче электроэнергии в вашем доме или районе. Если вы все проверили и проблема не устранена, обратитесь к квалифицированному специалисту.
Сенсорное управление не реагирует	Элементы управления заблокированы	Разблокируйте элементы управления. Инструкции см. в разделе "Использование варочной панели".
Сенсорное управление сложно в эксплуатации	На элементах управления может быть небольшая пленка воды, или вы можете прикасаться к элементам управления кончиком пальца	Убедитесь, что область сенсорного управления сухая, и прикасайтесь к элементам управления подушечкой пальца
Стекло поцарапано	Кухонная посуда с грубыми краями. Используется неподходящая абразивная мочалка или чистящие средства	Используйте посуду с плоским и гладким основанием. См. раздел "Выбор правильной посуды". См. раздел "Техническое обслуживание и очистка".
Некоторые сковородки издадут потрескивающие или целкающие звуки	Это может быть вызвано конструкцией вашей посуды (слои разных металлов вибрируют по-разному)	Это нормально для кухонной посуды и не указывает на неисправность

Шум вентилятора, исходящий от индукционной варочной панели	Включился охлаждающий вентилятор, встроенный в вашу индукционную варочную панель, чтобы предотвратить перегрев электроники. Он может продолжать работать даже после того, как вы выключили индукционную плиту	Это нормально и не требует никаких действий. Не выключайте питание индукционной варочной панели во время работы
Посуда не нагревается и не отображается на дисплее	Индукционная варочная панель не может обнаружить посуду, поскольку она не подходит для индукционного приготовления пищи. Индукционная варочная панель не может обнаружить посуду, потому что она слишком мала для зоны приготовления пищи или неправильно отцентрирована на ней	Используйте посуду, подходящую для индукционного приготовления пищи. См. раздел "Выбор правильной посуды". Расположите посуду по центру и убедитесь, что ее основание соответствует размеру варочной зоны
Индукционная плита или варочная зона неожиданно выключились, раздается звуковой сигнал или отображается код ошибки	Техническая неисправность	Пожалуйста, не записывайте буквы и цифры ошибок, выключите питание индукционной варочной панели на стене и обратитесь к квалифицированному специалисту

ОТОБРАЖЕНИЕ И ПРОВЕРКА НЕИСПРАВНОСТЕЙ

При обнаружении неисправности индукционная варочная панель автоматически перейдет в защитное состояние и отобразит соответствующие защитные коды:

Проблема	Возможная причина	Что делать
U	Нет подходящей кастрюли	Замените кастрюлю
E2/E3	Ненормальное напряжение питания	Пожалуйста, проверьте, работает ли источник питания. Включите питание после того, как источник питания будет в норме.
E4/E5	Датчик температуры неисправности IGBT	Пожалуйста, свяжитесь с поставщиком.
E7/E8	Неисправность датчика температуры	Пожалуйста, свяжитесь с поставщиком.
E6/E9	Плохое тепловое излучение индукционной варочной панели	Пожалуйста, перезапустите после того, как индукционная варочная панель остынет.
Eb/EC	Сбой связи PCBA	Пожалуйста, свяжитесь с поставщиком.

Вышеизложенное - это оценка и проверка распространенных сбоев.
Пожалуйста, не разбирайте устройство самостоятельно, чтобы избежать каких-либо опасностей и повреждений индукционной варочной панели.

МОДЕЛЬ P-1BDF



Конфорки	Мощность, Вт	Диаметр, мм
1	2000	180
2	1500	180
Flex-zone	3000	

КОМПОНОВКА ПАНЕЛИ УПРАВЛЕНИЯ

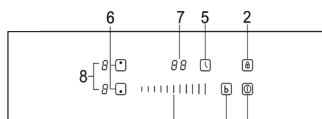

1. Вкл./Выкл.
2. Блокировка от детей
3. Выберите уровень мощности
4. Регулятор наддува
5. Установка таймера
6. Выберите зону нагрева
7. Отображение таймера

ИНСТРУКЦИЯ

Номер	Ссылка	Описание
1		ВКЛЮЧЕНИЕ/ ВЫКЛЮЧЕНИЕ: Включите или выключите устройство.
2		БЛОКИРОВКА ОТ ДЕТЕЙ: Нажмите кнопку один раз, это блокировка. Другая кнопка не может работать, когда она заблокирована. Длительное нажатие на кнопку - это разблокировка.
3		ВВЕРХ: Увеличьте уровень мощности или добавьте время.
4		ВНИЗ: Уменьшите уровень мощности или сократите время.
5		Функция ускорителя
6		Таймер: Установка времени по мере необходимости.
7		Выберите левую верхнюю варочную панель.
8		Выберите левую нижнюю панель.
9		Ползунковое управление: Увеличьте или уменьшите уровень мощности.
10		Дисплей: Он показывает уровень мощности, код ошибки и статус задания.
11		Отображение таймера

ИСПОЛЬЗОВАНИЕ ИНДУКЦИОННОЙ ВАРОЧНОЙ ПАНЕЛИ

После включения питания раздаётся один звуковой сигнал, все индикаторы загораются в течение 1 секунды, затем гаснут, указывая на то, что варочная панель перешла в режим ожидания.

1		Коснитесь переключателя включения / выключения, все индикаторы показывают «—».
2		Установите подходящую кастрюлю на конфорку, которую вы хотите использовать. Убедитесь, что дно кастрюли и поверхность варочной зоны чистые и сухие.
3		Прикоснитесь к кнопке выбора зоны нагрева, и индикатор рядом с клавишей начнет мигать. (левая нижняя зона).

ПОСЛЕ ОКОНЧАНИЯ ГОТОВКИ

1		Коснитесь выбранной зоны нагрева, которую вы хотите отключить. (левая нижняя зона).
2		Выключите конфорку, нажав на кнопку «ползунок». Убедитесь, что на дисплее отображается «0».
3		Выключите всю варочную панель, прикоснувшись к кнопке включения / выключения.
4		Остерегайтесь горячей поверхности «Н» покажет, что означает, что конфорка слишком горячая, чтобы к ней можно было прикоснуться. Он исчезнет, когда поверхность остынет до безопасной температуры. Его также можно использовать в качестве функции энергосбережения, если вы хотите узнать дальнейшие планы, используйте все еще горячую конфорку.

ИСПОЛЬЗОВАНИЕ ФУНКЦИИ BOOST

1		Активируйте функцию boost 1. Выберите зону с функцией усиления. 2. Нажмите клавишу «boost», затем на дисплее появится буква «b».
2		Отменить функцию boost 1. Выберите зону с функцией «boost». 2. Коснитесь элемента управления «ползунок», чтобы отменить функцию «boost», и выберите уровень, который вы хотите установить. 3. Функция «boost» может длиться только 5 минут, после чего зона автоматически перейдет на 9-й уровень.

ИСПОЛЬЗОВАНИЕ ФУНКЦИИ БЛОКИРОВКИ ОТ ДЕТЕЙ







Вы можете заблокировать элементы управления, чтобы предотвратить непреднамеренное использование (например, дети случайно включают конфорки). Когда элементы управления заблокированы, все элементы управления, кроме элемента включения / выключения, отключены.

	Для блокировки элементов управления -Прикоснитесь к кнопке управления блокировкой клавиш. Индикатор таймера покажет «Lo».
	Чтобы разблокировать элементы управления 1. Убедитесь, что варочная панель включена. 2. Нажмите и удерживайте клавишу блокировки в течение 3 секунд. 3. Теперь вы можете начать пользоваться варочной панелью.

ИСПОЛЬЗОВАНИЕ ТАЙМЕРА В КАЧЕСТВЕ МИНУТНОГО СЧЕТЧИКА

1		Убедитесь, что варочная панель включена. И клавиша выбора зоны не активирована (индикация зоны «—» не мигает). Примечание: вы можете установить минутный таймер до или после завершения настройки мощности конфорки.
2		Нажмите клавишу таймера, на дисплее таймера появится «10», а «0» будет мигать
3		Установите время, прикоснувшись к кнопкам «-» и «+» управления таймером.
4		Снова коснитесь кнопки управления таймером, затем загорится цифра «1».
5		Установите время, коснувшись кнопки «ползунок».
6		Когда таймер установлен, он немедленно начнет обратный отсчет. На дисплее отобразится оставшееся время.
7		Звуковой сигнал будет звучать в течение 30 секунд, а индикатор таймера покажет «- -», когда



ИСПОЛЬЗОВАНИЕ ТАЙМЕРА ДЛЯ ВЫКЛЮЧЕНИЯ ОДНОЙ ИЛИ НЕСКОЛЬКИХ КОНФРОК

-  Коснитесь элемента управления выбором зоны нагрева, для которого вы хотите установить таймер (левая нижняя зона).
-  Коснитесь кнопки управления таймером, на дисплее таймера появится цифра «10», а «0» будет мигать.
-  Установите время, коснувшись кнопок «->», «<+».
-  Снова коснитесь кнопки управления таймером, и загорится цифра «1».
-  Установите время, коснувшись кнопок «->», «<+».
-  Когда время будет установлено, оно немедленно начнет обратный отсчет. На дисплее отобразится оставшееся время.
ПРИМЕЧАНИЕ: в правом нижнем углу индикатора уровня мощности появится красная точка, указывающая на то, что выбрана зона.
-  Когда таймер приготовления истечет, соответствующая зона приготовления будет автоматически выключена.
ПРИМЕЧАНИЕ: другие конфорки будут продолжать работать, если они были включены ранее.

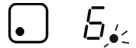
ЕСЛИ ТАЙМЕР УСТАНОВЛЕН БОЛЕЕ ЧЕМ НА ОДНУ ЗОНУ

-  Когда вы устанавливаете таймер для нескольких конфорок, отображаются красные точки соответствующих конфорок. На дисплее таймера отображается мин. таймер. Мигает точка соответствующей зоны.
-  Как только таймер обратного отсчета истечет, соответствующая зона отключится. Затем он покажет новый основной уровень и точка соответствующей зоны будут мигать.
ПРИМЕЧАНИЕ: прикоснитесь к кнопке выбора зоны нагрева, соответствующий таймер будет показан на индикаторе таймера.

ОТМЕНА ТАЙМЕРА

-  Прикоснувшись к элементу управления выбором зоны нагрева, вы хотите отменить таймер.
-  Прикоснувшись к кнопке управления таймером, индикатор начнет мигать.
-  Нажмите кнопку «->», чтобы установить таймер на «00», таймер будет отменен.

ИСПОЛЬЗОВАНИЕ ФУНКЦИИ ГИБКОЙ ЗОНЫ

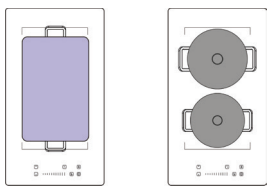

- Его можно использовать как одну зону, так и две отдельные зоны в зависимости от потребностей приготовления в каждой ситуации.
- Он состоит из двух независимых катушек индуктивности, которыми можно управлять отдельно. Когда работает гибкая зона, активируется только зона, закрытая посудой.
- Чтобы убедиться в обнаружении посуды и равномерном распределении тепла, правильно центрируйте посуду.

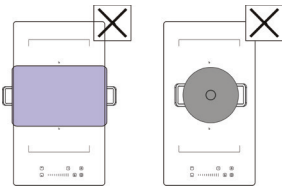

- Убедитесь, что посуда расположена по центру одной конфорки. Идеальный рецепт - овальная или прямоугольная кастрюля или сотейник.

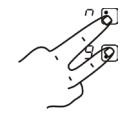

3. Одновременно нажмите клавишу выбора двух зон, начнет мигать дисплей гибкой зоны

ЗАЩИТА ОТ АВТОМАТИЧЕСКОГО ОТКЛЮЧЕНИЯ

Автоматическое выключение - это функция защиты вашей индукционной варочной панели. Это происходит всякий раз, когда вы забываете выключить варочную зону. Время отключения по умолчанию показано в таблице ниже:

Уровень Мощности	Power level	1	2	3	4	5	6	7	8	9
Рабочее время по умолчанию (час)	Default working time (hour)	8	8	8	4	4	4	2	2	2

Когда кастрюля убрана, индукционная варочная панель может немедленно прекратить нагрев, а варочная панель автоматически выключится через 1 минуту.

ОСТАТОЧНОЕ ТЕПЛО ОТ НАГРЕВА

Когда варочная панель работает в течение некоторого времени, будет выделяться некоторое остаточное тепло. Буква «Н», показывает что нужно, чтобы вы сохранили безопасную дистанцию, пока панель не остынет.

Настройка температуры	Пригодность
1 - 2	- деликатное разогревание для небольших количеств пищи - плавящийся шоколад, масло и продукты, которые быстро горят. - нежное кипение на медленном огне - повторный нагрев
3 - 4	- быстрое кипение на медленном огне - варение риса на медленном огне
5 - 6	- блины
7 - 8	- обжаривание - приготовление макаронных изделий
9	- жарка с перемешиванием - сильное зажаривание - доведение супа до кипения - кипячение воды

ОТОБРАЖЕНИЕ И ПРОВЕРКА НЕИСПРАВНОСТЕЙ

При обнаружении неисправности индукционная варочная панель автоматически перейдет в защитное состояние и отобразит соответствующие защитные коды:

Проблема	Возможная причина	Что делать
<u>U</u>	Неподходящая кастрюля	Замените кастрюлю
E2/E3	Ненормальное напряжение питания	Пожалуйста, проверьте, работает ли источник питания в норме. Включите питание после того, как источник питания будет в норме.
E4/E5	Датчик температуры неисправности IGBT	Пожалуйста, свяжитесь с поставщиком.
E7/E8	Неисправность датчика температуры	Пожалуйста, свяжитесь с поставщиком.
E6/E9	Плохое тепловое излучение индукционной варочной панели	Пожалуйста, перезапустите после того, как индукционная варочная панель остынет.
Eb/EC	Сбой связи PCBA	Пожалуйста, свяжитесь с поставщиком.

Вышеизложенное - это оценка и проверка распространенных сбоев. Пожалуйста, не разбирайте устройство самостоятельно, чтобы избежать каких-либо опасностей и повреждений индукционной варочной панели.

ОПИСАНИЕ ВАРОЧНОЙ ПАНЕЛИ

МОДЕЛЬ P-31BS

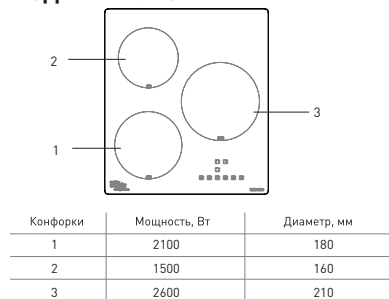

КОМПОНОВКА ПАНЕЛИ УПРАВЛЕНИЯ

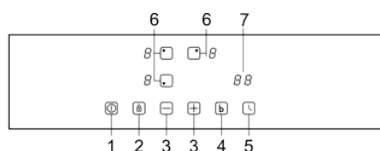

1. Вкл./Выкл.
2. Блокировка от детей
3. Выберите уровень мощности
4. Регулятор наддува
5. Установка таймера
6. Выберите зону нагрева
7. Отображение таймера

Номер	Ссылка	Описание
1		ВКЛЮЧЕНИЕ/ ВЫКЛЮЧЕНИЕ: Включите или выключите устройство.
2		БЛОКИРОВКА ОТ ДЕТЕЙ: Нажмите кнопку один раз, это блокировка. Другая кнопка не может работать, когда она заблокирована. Длительное нажатие на кнопку - это разблокировка.
3		ВВЕРХ: Увеличьте уровень мощности или добавьте время.
4		ВНИЗ: Уменьшите уровень мощности или сократите время.
5		Функция ускорителя
6		Таймер: Установка времени по мере необходимости.
7		Выберите левую верхнюю варочную панель.
8		Выберите левую нижнюю панель.
9		Выберите правую панель.
10		Дисплей: Он показывает уровень мощности, код ошибки и статус задания.
11		Отображение таймера

ИСПОЛЬЗОВАНИЕ ИНДУКЦИОННОЙ ВАРОЧНОЙ ПАНЕЛИ

После включения питания раздается один звуковой сигнал, все индикаторы загораются в течение 1 секунды, затем гаснут, указывая на то, что варочная панель перешла в режим ожидания.

1		Коснитесь переключателя включения / выключения, все индикаторы показывают «—».
2		Установите подходящую кастрюлю на конфорку, которую вы хотите использовать. Убедитесь, что дно кастрюли и поверхность варочной зоны чистые и сухие.
3		Прикоснитесь к кнопке выбора зоны нагрева, и индикатор рядом с клавишей начнет мигать. (левая нижняя зона).
4		Выберите настройку нагрева, нажав кнопки «+», «-». Если вы не выберете режим нагрева в течение 1 минуты, индукционная плита автоматически выключится. Вам нужно будет начать все сначала с шага 1. Вы можете изменить настройку нагрева в любое время во время приготовления.

ПОСЛЕ ОКОНЧАНИЯ ГОТОВКИ

1		Коснитесь выбранной зоны нагрева, которую вы хотите отключить. (левая нижняя зона).
2		Выключите конфорку, прокрутив вниз до «0». Убедитесь, что на дисплее отображается «0».
3		Выключите всю варочную панель, прикоснувшись к кнопке включения / выключения.
4		Остерегайтесь горячей поверхности «H» покажет, что означает, что конфорка слишком горячая, чтобы к ней можно было прикоснуться. Он исчезнет, когда поверхность остынет до безопасной температуры. Его также можно использовать в качестве функции энергосбережения, если вы хотите узнать дальнейшие планы, используйте все еще горячую конфорку.

ИСПОЛЬЗОВАНИЕ ФУНКЦИИ BOOST

1		Активируйте функцию boost 1. Выберите зону с функцией усиления. 2. Нажмите клавишу «boost», затем на дисплее появится буква «b».
2		Отменить функцию boost 1. Выберите зону с функцией усиления. 2. Нажмите клавишу «←», чтобы отменить функцию «boost», и выберите уровень, который вы хотите установить. 3. Функция «boost» может длиться только 5 минут, после чего зона автоматически перейдет на 9-й уровень.

ИСПОЛЬЗОВАНИЕ ФУНКЦИИ БЛОКИРОВКИ ОТ ДЕТЕЙ

Вы можете заблокировать элементы управления, чтобы предотвратить непреднамеренное использование (например, дети случайно включают конфорки). Когда элементы управления заблокированы, все элементы управления, кроме элемента включения / выключения, отключены.

	Для блокировки элементов управления - Прикоснитесь к кнопке управления блокировкой клавиш. Индикатор таймера покажет «Lo».
	Чтобы разблокировать элементы управления 1. Убедитесь, что варочная панель включена. 2. Нажмите и удерживайте клавишу блокировки в течение 3 секунд. 3. Теперь вы можете начать пользоваться варочной панелью.

ИСПОЛЬЗОВАНИЕ ТАЙМЕРА

Вы можете использовать таймер двумя различными способами:
- Вы можете использовать его в качестве минутного наблюдателя. В этом случае таймер не выключит ни одну конфорку по истечении установленного времени.
- Вы можете использовать в качестве таймера отключения, чтобы выключить одну или несколько конфорок по истечении времени.
- Вы можете установить таймер на 99 минут.

ИСПОЛЬЗОВАНИЕ ТАЙМЕРА В КАЧЕСТВЕ МИНУТНОГО СЧЕТЧИКА

1		Убедитесь, что варочная панель включена. И клавиша выбора зоны не активирована (индикация зоны «—» не мигает). Примечание: вы можете установить минутный таймер до или после завершения настройки мощности конфорки.
2		Нажмите клавишу таймера, на дисплее таймера появится «10», а «0» будет мигать
3		Установите время, прикоснувшись к кнопкам «-», «+» управления таймером.

4		Снова коснитесь кнопки управления таймером, затем загорится цифра «1».
5		Установите время, коснувшись кнопок «-», «+».
6		Когда таймер установлен, он немедленно начнет обратный отсчет. На дисплее отобразится оставшееся время.
7		Звуковой сигнал будет звучать в течение 30 секунд, а индикатор таймера покажет «- -», когда время настройки закончится.

ИСПОЛЬЗОВАНИЕ ТАЙМЕРА ДЛЯ ВЫКЛЮЧЕНИЯ ОДНОЙ ИЛИ НЕСКОЛЬКИХ КОНФОРОК

1		Коснитесь элемента управления выбором зоны нагрева, для которого вы хотите установить таймер (левая нижняя зона).
2		Коснитесь кнопки управления таймером, на дисплее таймера появится цифра «10», а «0» будет мигать.
3		Установите время, коснувшись кнопок «-», «+».
4		Снова коснитесь кнопки управления таймером, и загорится цифра «1».
5		Установите время, коснувшись кнопок «-», «+».
6		Когда время будет установлено, оно немедленно начнет обратный отсчет. На дисплее отобразится оставшееся время. ПРИМЕЧАНИЕ: в правом нижнем углу индикатора уровня мощности появится красная точка, указывающая на то, что выбрана зона.
7		Когда таймер приготовления истечет, соответствующая зона приготовления будет автоматически выключена. ПРИМЕЧАНИЕ: другие конфорки будут продолжать работать, если они были включены ранее.

ЕСЛИ ТАЙМЕР УСТАНОВЛЕН БОЛЕЕ ЧЕМ НА ОДНУ ЗОНУ

1		Когда вы устанавливаете таймер для нескольких конфорок, отображаются красные точки соответствующих конфорок. На дисплее таймера отображается мин. таймер. Мигает точка соответствующей зоны.
2		Как только таймер обратного отсчета истечет, соответствующая зона отключится. Затем он покажет новый основной уровень и точка соответствующей зоны будут мигать. ПРИМЕЧАНИЕ: прикоснитесь к кнопке выбора зоны нагрева, соответствующий таймер будет показан на индикаторе таймера.

ОТМЕНА ТАЙМЕРА

1		Прикоснувшись к элементу управления выбором зоны нагрева, вы хотите отменить таймер.
2		Прикоснувшись к кнопке управления таймером, индикатор начнет мигать.
3		Нажмите кнопку «-», чтобы установить таймер на «00», таймер будет отменен.

ЗАЩИТА ОТ АВТОМАТИЧЕСКОГО ОТКЛЮЧЕНИЯ

Автоматическое выключение - это функция защиты вашей индукционной варочной панели. Это происходит всякий раз, когда вы забываете выключить варочную зону. Время отключения по умолчанию показано в таблице ниже:

Уровень Мощности	Power level	1	2	3	4	5	6	7	8	9
Рабочее время по умолчанию (час)	Default working time (hour)	8	8	8	4	4	4	2	2	2

Когда кастрюля убрана, индукционная варочная панель может немедленно прекратить нагрев, а варочная панель автоматически выключится через 1 минуту.

ОСТАТОЧНОЕ ТЕПЛО ОТ НАГРЕВА

При обнаружении неисправности индукционная варочная панель автоматически перейдет в режим защиты и отобразит соответствующие защитные коды:

Настройка температуры	Пригодность
1 - 2	- деликатное разогревание для небольших количеств пищи - плавящийся шоколад, масло и продукты, которые быстро горят. - нежное кипение на медленном огне - повторный нагрев
3 - 4	- быстрое кипение на медленном огне - варение риса на медленном огне
5 - 6	- блины
7 - 8	- обжаривание - приготовление макаронных изделий
9	- жарка с перемешиванием - сильное зажаривание - доведение супа до кипения - кипячение воды

УСТАНОВКА

Размеры выреза в столешнице:

Для моделей с 4 конфорками:

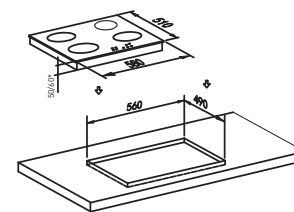

Для моделей с 2 конфорками:

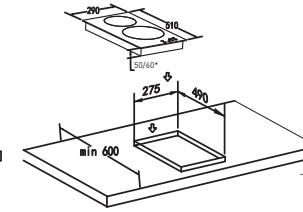

Для моделей с 3 конфорками:

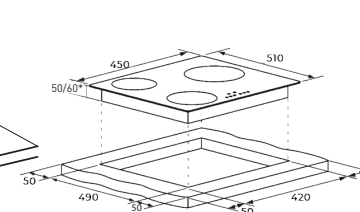

-50* мм для неиндукционных моделей

-60* мм для индукционных моделей

Для неиндукционных моделей

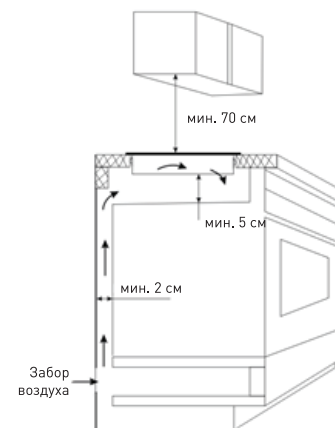

Для индукционных моделей

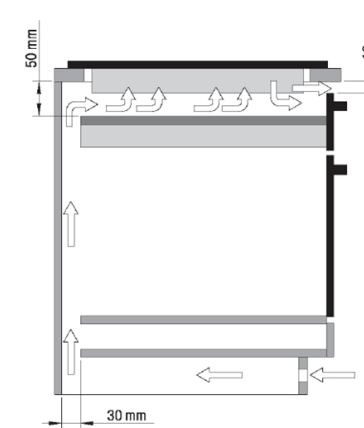

После установки варочной панели убедитесь, что

- Кабель питания недоступен через дверцы шкафов или выдвижные ящики.
- Имеется достаточный приток свежего воздуха снаружи шкафа к основанию варочной панели.
- Если варочная панель установлена над выдвижным ящиком или шкафом, под основанием варочной панели устанавливается теплозащитный барьер.
- Изолирующий выключатель легко доступен заказчику.

Перед установкой крепежных кронштейнов

Устройство должно быть помещено на устойчивую, гладкую поверхность (используйте упаковку). Не прилагайте усилий к элементам управления, выступающим из варочной панели.

Регулировка положения кронштейна

Закрепите варочную панель на рабочей поверхности с помощью винтов 2 кронштейнов в нижней части работы (см. Рисунок) после установки. Отрегулируйте положение кронштейна в соответствии с различной толщиной столешницы. Отрегулируйте положение кронштейна в соответствии с различной толщиной столешницы.

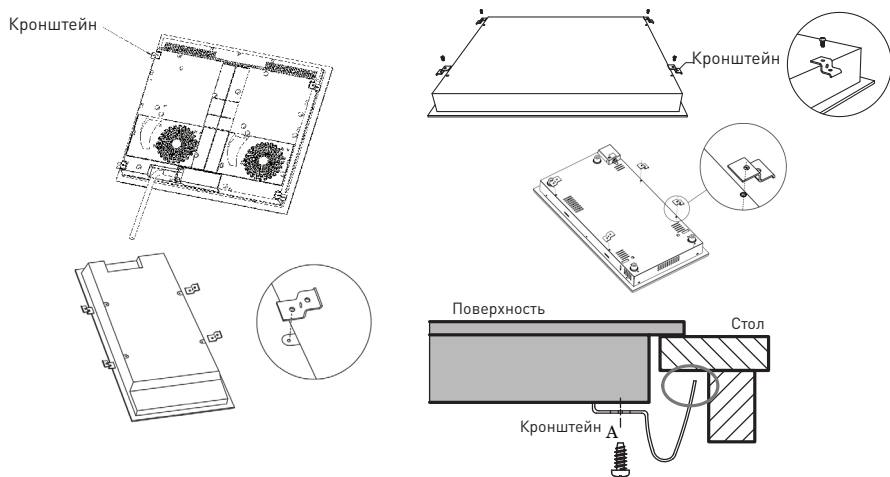

Ни при каких обстоятельствах кронштейны не должны соприкасаться с внутренними поверхностями рабочей поверхности после установки (см. Рисунок).

Меры предосторожности

1. Плита должна быть установлена квалифицированным персоналом или техническими специалистами. К вашим услугам профессионалы. Пожалуйста, никогда не проводите операцию самостоятельно.
2. Плита не будет установлена непосредственно над посудомоечной машиной, холодильником, морозильной камерой, стиральной машиной или сушилкой для белья, так как влажность может повредить электронику плиты.
3. Индукционная плита должна быть установлена таким образом, чтобы можно было обеспечить лучшее тепловое излучение для повышения ее надежности.
4. Стена и зона индукционного нагрева над поверхностью стола должны выдерживать нагрев.
5. Чтобы избежать каких-либо повреждений, слой сэндвича и клей должны быть устойчивы к нагреву.
6. Не следует использовать пароочиститель.

Подключение варочной панели к сетевому источнику питания

- Перед подключением варочной панели к сетевому источнику питания убедитесь, что:
1. Система внутренней проводки подходит для питания, потребляемого варочной панелью.
 2. Напряжение соответствует значению, указанному на заводской табличке
 3. Секции кабеля питания выдерживают нагрузку, указанную на заводской табличке.

Для подключения варочной панели к сетевому источнику питания не используйте адаптеры, редукторы или ответвительные устройства, так как они могут привести к перегреву и возгоранию.

Кабель питания не должен касаться горячих частей и должен располагаться так, чтобы его температура в любой точке не превышала 75 ° C.



Проверьте у электрика, подходит ли система внутренней проводки без изменений. Любые изменения должны производиться только квалифицированным электриком.



4		Снова коснитесь кнопки управления таймером, затем загорится цифра «1».
5		Установите время, коснувшись кнопку «-», «+».
6		Когда таймер установлен, он немедленно начнет обратный отсчет. На дисплее отобразится оставшееся время.
7		Звуковой сигнал будет звучать в течение 30 секунд, а индикатор таймера покажет «- -», когда время настройки закончится.



ИСПОЛЬЗОВАНИЕ ТАЙМЕРА ДЛЯ ВЫКЛЮЧЕНИЯ ОДНОЙ ИЛИ НЕСКОЛЬКИХ КОНФРОК

1		Коснитесь элемента управления выбором зоны нагрева, для которого вы хотите установить таймер (левая нижняя зона).
2		Коснитесь кнопки управления таймером, на дисплее таймера появится цифра «10», а «0» будет мигать.
3		Установите время, коснувшись кнопку «-», «+».
4		Снова коснитесь кнопки управления таймером, и загорится цифра «1».
5		Установите время, коснувшись кнопку «-», «+».
6		Когда время будет установлено, оно немедленно начнет обратный отсчет. На дисплее отобразится оставшееся время. ПРИМЕЧАНИЕ: в правом нижнем углу индикатора уровня мощности появится красная точка, указывающая на то, что выбрана зона.
7		Когда таймер приготовления истечет, соответствующая зона приготовления будет автоматически выключена. ПРИМЕЧАНИЕ: другие конфорки будут продолжать работать, если они были включены ранее.

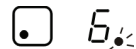
ЕСЛИ ТАЙМЕР УСТАНОВЛЕН БОЛЕЕ ЧЕМ НА ОДНУ ЗОНУ

1	 7. (set to 15 minutes); 8. (set to 30 minutes);	Когда вы устанавливаете таймер для нескольких конфорок, отображаются красные точки соответствующих конфорок. На дисплее таймера отображается мин. таймер. Мигает точка соответствующей зоны.
2		Как только таймер обратного отсчета истечет, соответствующая зона отключится. Затем он покажет новый основной уровень и точка соответствующей зоны будут мигать. ПРИМЕЧАНИЕ: прикоснитесь к кнопке выбора зоны нагрева, соответствующий таймер будет показан на индикаторе таймера.

ОТМЕНА ТАЙМЕРА

1		Прикоснувшись к элементу управления выбором зоны нагрева, вы хотите отменить таймер.
2		Прикоснувшись к кнопке управления таймером, индикатор начнет мигать.
3		Нажмите кнопку «←», чтобы установить таймер на «00», таймер будет отменен.

ЗАЩИТА ОТ АВТОМАТИЧЕСКОГО ОТКЛЮЧЕНИЯ

Автоматическое выключение - это функция защиты вашей индукционной варочной панели. Это происходит всякий раз, когда вы забываете выключить варочную зону. Время отключения по умолчанию показано в таблице ниже:

Уровень Мощности	Power level	1	2	3	4	5	6	7	8	9
Рабочее время по умолчанию (час)	Default working time (hour)	8	8	8	4	4	4	2	2	2

Когда кастрюля убрана, индукционная варочная панель может немедленно прекратить нагрев, а варочная панель автоматически выключится через 1 минуту.

ОСТАТОЧНОЕ ТЕПЛО ОТ НАГРЕВА

При обнаружении неисправности индукционная варочная панель автоматически перейдет в режим защиты и отобразит соответствующие защитные коды:

Настройка температуры	Пригодность
1 - 2	- деликатное разогревание для небольших количеств пищи - плавящийся шоколад, масло и продукты, которые быстро горят. - нежное кипение на медленном огне - повторный нагрев
3 - 4	- быстрое кипение на медленном огне - варение риса на медленном огне
5 - 6	- блины
7 - 8	- обжаривание - приготовление макаронных изделий
9	- жарка с перемешиванием - сильное зажаривание - доведение супа до кипения - кипячение воды



Если общее количество нагревательных блоков выбранного вами прибора составляет не менее 4, прибор можно подключить непосредственно к сети с помощью однофазного электрического соединения, как показано ниже.

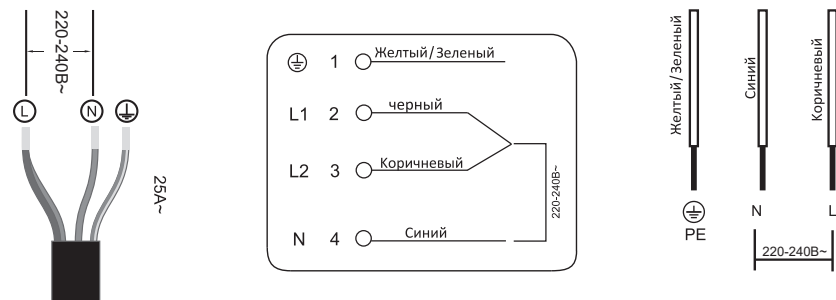

- Если кабель поврежден или подлежит замене, операция должна выполняться агентом по послепродажному обслуживанию с помощью специальных инструментов, чтобы избежать каких-либо несчастных случаев.
- Если прибор подключен непосредственно к сети, необходимо установить омниполярный автоматический выключатель с минимальным размыканием 3 мм между контактами.
- Установщик должен убедиться в том, что было выполнено правильное электрическое подключение и что оно соответствует правилам техники безопасности.
- Кабель не должен быть согнут или сжат.
- Кабель должен регулярно проверяться и заменяться только уполномоченными специалистами.



Нижняя поверхность и шнур питания варочной панели недоступны после установки.

1. Во время первых нескольких использований варочной панели может ощущаться посторонний запах, который исчезнет полностью после повторного использования.
2. Варочная панель оснащена конфорками разного диаметра и мощности.
3. Области, от которых излучается тепло, четко обозначены на верхней части варочной панели. Посуда должна располагаться точно в этих областях для эффективного нагрева. Посуда должна иметь тот же диаметр, что и зона приготовления, на которой они используются.
4. Не используйте посуду с грубыми дном, так как это может поцарапать поверхность варочной панели.
5. Перед использованием убедитесь, что дно посуды чистое и сухое.
6. Наилучшая толщина дна посуды составляет 2-3 мм для эмалированной стали и 4-6 мм для нержавеющей стали с многослойным дном.
7. Если эти правила не соблюдаются, то будет большая потеря тепла и энергии. Тепло, не поглощенное кастрюлей, будет распространяться на варочную панель, раму и окружающие шкафы.
8. Предпочтительно закрывать кастрюли крышкой для приготовления пищи при более низкой температуре.
9. Всегда варите овощи, картофель и т.д. в небольшом количестве воды, чтобы уменьшить время приготовления.
10. Пища или жидкость с высоким содержанием сахара могут повредить верхнюю часть варочной панели, если произойдет соприкосновение с поверхностью стеклокерамической варочной панели. Любые утечки должны быть немедленно протерты.

Внимание: поверхность стеклокерамической варочной панели является жесткой, однако она не является противоударной и может быть повреждена. Особенно, если острые или твердые предметы упадут на неё с определённой силой.

СОВЕТЫ ПО ИСПОЛЬЗОВАНИЮ

1. Во время первых нескольких использований варочной панели может ощущаться посторонний запах, который исчезнет полностью после повторного использования.
2. Варочная панель оснащена конфорками разного диаметра и мощности.
3. Области, от которых излучается тепло, четко обозначены на верхней части варочной панели. Посуда должна располагаться точно в этих областях для эффективного нагрева. Посуда должна иметь тот же диаметр, что и зона приготовления, на которой они используются.
4. Не используйте посуду с грубыми дном, так как это может поцарапать поверхность варочной панели.

5. Перед использованием убедитесь, что дно посуды чистое и сухое.
6. Наилучшая толщина дна посуды составляет 2-3 мм для эмалированной стали и 4-6 мм для нержавеющей стали с многослойным дном.
7. Если эти правила не соблюдаются, то будет большая потеря тепла и энергии. Тепло, не поглощенное кастрюлей, будет распространяться на варочную панель, раму и окружающие шкафы.
8. Предпочтительно закрывать кастрюли крышкой для приготовления пищи при более низкой температуре.
9. Всегда варите овощи, картофель и т.д. в небольшом количестве воды, чтобы уменьшить время приготовления.
10. Пища или жидкость с высоким содержанием сахара могут повредить верхнюю часть варочной панели, если произойдет соприкосновение с поверхностью стеклокерамической варочной панели. Любые утечки должны быть немедленно протерты.

Внимание: поверхность стеклокерамической варочной панели является жесткой, однако она не является противоударной и может быть повреждена. Особенно, если острые или твердые предметы упадут на неё с определённой силой

Внимание! Не пользуйтесь варочной панелью, если её поверхность сломана, разрушена или удалена. Необходимо выключить и обесточить прибор, чтобы избежать поражения электрическим током, и связаться с авторизованным сервисным центром.

УХОД И ХРАНЕНИЕ

Перед выполнением любых операций по уходу за электрической варочной панелью обязательно отключите ее от электрической сети и дайте ей остыть. Для того чтобы держать варочную панель в хорошем состоянии, мойте ее после каждого применения.

Любые остатки чистящих средств на варочной панели могут повредить ее. Необходимо удалить все остатки с теплой водой, смешанной с небольшим количеством жидкости для мытья посуды. Абразивные чистящие средства или острые предметы могут повредить поверхность варочной панели. Необходимо очистить ее с помощью теплой воды, смешанной с небольшим количеством моющей жидкости.

Для того чтобы держать варочную панель в хорошем состоянии, после каждого использования протирайте прибор сначала влажной тряпкой, а затем чистой сухой тканью.

ТЕХНИЧЕСКОЕ ОБСЛУЖИВАНИЕ И РЕМОНТ

В течение гарантийного периода ремонт прибора может производить только специалист авторизованного сервисного центра.

- Перед ремонтом отключите прибор от электросети, выкрутив предохранитель или выключив главный выключатель или вынув вилку из сетевой розетки.
- Не пытайтесь ремонтировать технику самостоятельно во избежание повреждения прибора и травм. Неквалифицированный ремонт может стать причиной опасности для пользователя. Опасность короткого замыкания и удара электрическим током!

Причиной неполадок в работе могут стать мелкие неисправности. Прежде чем обращаться в сервисный центр, проверьте, можете ли вы их устранить самостоятельно (см. раздел Неисправности и способы их устранения).

Помимо обычного ухода за варочной панелью необходимо:

- производить периодический технический контроль работы элементов управления панели и рабочих узлов. После истечения срока гарантийного обслуживания хотя бы раз в два года необходимо обращаться в сервисный центр с целью проведения технического осмотра прибора;

- устранять выявленные неполадки;
- производить периодический уход за рабочими узлами плиты.

Производитель не несет ответственность за возможные неисправности, связанные с неправильным подключением, монтажом и использованием прибора. Гарантия на такие неисправности не распространяется. Храните инструкцию вблизи от прибора. При передаче прибора новому владельцу не забудьте передать также инструкцию.

ГАРАНТИЙНЫЙ ТАЛОН

Настоящий документ не ограничивает определенные законом права потребителей, но дополняет и уточняет оговоренные законом обязательства, предполагающие соглашения сторон, либо договор. Благодарим за оказанное доверие и выбор, сделанный в пользу нашей продукции. Мы рады предложить Вам надёжные и качественные изделия making Oasis everywhere и устанавливаем на них основную гарантию сроком на 36 месяцев и расширенную гарантию до 48 месяцев при соблюдении дополнительных условий*.

Пожалуйста, проверяйте комплектацию, внешний вид и правильно заполненный гарантийный талон при покупке изделия. В случае возникновения неисправностей не пытайтесь самостоятельно ремонтировать изделие, это не только опасно, но и может привести к утрате гарантии. Пожелания по качеству товара или его усовершенствованию Вы можете прислать по адресу info@fortekholding.ru.

Гарантийный срок на кухонную технику making Oasis everywhere начинается со дня продажи товара и предоставляется в соответствии с нижеперечисленными условиями путём бесплатного устранения недостатков инструмента, вызванных дефектами материала или изготовления.

*•Использование прибора предназначено только для бытового назначения.

•Чтобы воспользоваться расширенной гарантией, необходимо зарегистрировать купленный товар на сайте нашей компании www.forteklima.ru в течение одного месяца от даты покупки. Участие в программе расширенной гарантии подтверждается выдачей сертификата на конкретный товар. Зарегистрировать товар возможно только после согласия покупателя на сохранение личных данных, запрашиваемых в процессе регистрации.

•Гарантия 48 месяцев действует только при наличии оригиналов кассового и товарного чеков, подтверждающих покупку изделия, а также при предоставлении ссылки на опубликованный положительный отзыв, длиной не менее 200 символов. Более подробная информация об условиях получения сертификата расширенной гарантии указана на нашем сайте www.forteklima.ru.

• Сертификат действителен для одного конкретного изделия.

• Серийный номер, указанный на изделии, должен совпадать с серийным номером в паспорте на данное изделие.

• При возникновении гарантийного случая в авторизованный сервисный центр компании необходимо предоставить сертификат расширенной гарантии, паспорт на изделие с заполненным гарантийным талоном, а также оригиналы кассового и товарного чеков, подтверждающих покупку изделия. Дата продажи во всех документах должна быть одинаковой.

•Сертификат расширенной гарантии позволяет воспользоваться сервисным обслуживанием во всех сервисных центрах продукции making Oasis everywhere на территории Российской Федерации, Казахстана и Белоруссии. Перечень сервисных центров указан на официальном сайте www.forteklima.ru.

Внимательно ознакомьтесь с гарантийным талоном и проследите, чтобы он был правильно заполнен и имел штамп Продавца. При отсутствии штампа и даты продажи (либо кассового чека с датой продажи) гарантийный срок изделия исчисляется со дня его изготовления. Тщательно проверьте внешний вид изделия и его комплектность, все претензии по внешнему виду и комплектности изделия предъявляйте Продавцу при покупке изделия.

Гарантийное обслуживание купленного Вами прибора осуществляется через Продавца, специализированные сервисные центры или монтажную организацию, проводившую установку прибора (если изделие нуждается в специальной установке, подключении или сборке). По всем вопросам, связанным с техническим обслуживанием изделия, обращайтесь в специализированные сервисные центры. Подробная информация о сервисных центрах, уполномоченных осуществлять ремонт и техническое обслуживание изделия, находится на сайте www.forteklima.ru в Разделе «Продажа и сервис, Где обслуживать?» Дополнительную информацию Вы можете получить у Продавца магазина, по телефону службы технической поддержки 8-800-700-0098 (звонок по России бесплатный), написав на эл. адрес: service@fortekholding.ru или на сайте: www.forteklima.ru.

В случае неисправности прибора по вине изготовителя обязательство по устранению неисправности ложится на уполномоченную изготовителем организацию. В данном случае покупатель в праве обратиться к Продавцу. Ответственность за неисправность прибора по вине организации, проводившей установку (монтаж) прибора, ложится на монтажную организацию. В данном случае необходимо

Для установки (подключения) изделия (если изделие нуждается в специальной установке, подключении или сборке) рекомендуем обращаться в специализированные сервисные центры. Вы можете воспользоваться услугами любых квалифицированных специалистов, однако Продавец, Уполномоченная изготовителем организация, Импортёр, Изготовитель не несут ответственности за недостатки изделия, возникшие из-за его неправильной установки (подключения). В конструкции, комплектацию или технологию изготовления изделия, с целью улучшения его технических характеристик, могут быть внесены изменения. Такие изменения вносятся в изделие без предварительного уведомления Покупателя и не влекут обязательств по изменению/улучшению ранее выпущенных изделий. Убедительно просим Вас во избежание недоразумений до установки/эксплуатации изделия внимательно изучить его инструкцию по эксплуатации. Запрещается вносить в Гарантийный талон какие-либо изменения, а также стирать или переписывать какие-либо указанные в нем данные. Настоящая гарантия имеет силу, если Гарантийный талон правильно/четко заполнен и в нем указаны: наименование и модель изделия, его серийные номера, дата продажи, а также имеется подпись уполномоченного лица и штамп Продавца.

Срок службы электрической встраиваемой варочной панели составляет 10 (десять) лет.

Настоящая гарантия распространяется на производственный или конструкционный дефект изделия. Выполнение уполномоченным сервисным центром ремонтных работ и замена дефектных деталей изделия производится в сервисном центре или у Покупателя (по усмотрению сервисного центра). Гарантийный ремонт изделия выполняется в срок не более 45 дней. В случае, если во время устранения недостатков товара станет очевидным, что они не будут устранены в определенный соглашением сторон срок, стороны могут заключить соглашение о новом сроке устранения недостатков товара. Указанный срок гарантийного ремонта изделия распространяется только на изделия, которые используются в личных, семейных или домашних целях, не связанных с предпринимательской деятельностью.

Гарантийный срок на комплектующие изделия (детали, которые могут быть сняты с изделия без применения каких-либо инструментов, т.е. ящички, полки, решетки, корзины, насадки, щетки, трубки, шланги и др. подобные комплектующие) составляет три месяца.

Гарантийный срок на новые комплектующие изделия, установленные на изделие при гарантийном или платном ремонте, либо приобретенные отдельно от изделия, составляет три месяца со дня выдачи Покупателю изделия по окончании ремонта, либо продажи последнему этих комплектующих. Настоящая гарантия не дает права на возмещение и покрытие ущерба, произошедшего в результате переделки или регулировки изделия, без предварительного письменного согласия изготовителя, с целью приведения его в соответствие с национальными или местными техническими стандартами и нормами безопасности, действующими в любой другой стране, кроме РФ, в которой это изделие было первоначально продано.

Настоящая гарантия не распространяется на:

- периодическое обслуживание и сервисное обслуживание изделия (чистку, замену фильтров или устройств выполняющих функции фильтров);
 - любые адаптации и изменения изделия, в т.ч. с целью усовершенствования и расширения обычной сферы его применения, которая указана в Инструкции по эксплуатации изделия, без предварительного письменного согласия изготовителя.
- Настоящая гарантия также не предоставляется в случаях:
- если будет полностью/частично изменен, стерт, удален или будет неразборчив серийный номер изделия;
 - использования изделия не по его прямому назначению, не в соответствии с его Инструкцией по эксплуатации, в том числе, эксплуатации изделия с перегрузкой или совместно со вспомогательным оборудованием, не рекомендуемым Продавцом, уполномоченной изготовителем организацией, импортёром, изготовителем;
 - наличия на изделии механических повреждений (сколов, трещин и т. д.), воздействий на изделие чрезвычайной силы, химически агрессивных веществ, высоких температур, повышенной влажности/-запыленности, концентрированных паров, если что-либо из перечисленного стало причиной неисправности изделия;
 - ремонта/наладки/инсталляции/адаптации/пуска изделия в эксплуатацию не уполномоченными на то организациями/лицами;
 - стихийных бедствий (пожар, наводнение и т. д.) и других причин, находящихся вне контроля Продавца, уполномоченной изготовителем организации, импортёра, изготовителя и Покупателя, которые причинили вред изделию;
 - неправильного подключения изделия к электрической сети, а также неисправностей (не соответствие рабочих параметров) электрической сети и прочих внешних сетей;
 - дефектов, возникших вследствие попадания внутрь изделия посторонних предметов, жидкостей,

• дефектов, возникших вследствие попадания внутрь изделия посторонних предметов, жидкостей, кроме предусмотренных инструкцией по эксплуатации, насекомых и продуктов их жизнедеятельности и т. д.;

• неправильного хранения изделия;

• необходимости замены ламп, фильтров, элементов питания, аккумуляторов, предохранителей, а также стеклянных/фарфоровых/матерчатых и перемещаемых вручную деталей и других дополнительных быстроизнашивающихся/сменных деталей изделия, которые имеют собственный ограниченный период работоспособности, в связи с их естественным износом, или если такая замена предусмотрена конструкцией и не связана с разборкой изделия;

• дефектов системы, в которой изделие использовалось как элемент этой системы.

Покупатель-потребитель предупрежден о том, что в соответствии сп. 11 «Перечня непродовольственных товаров надлежащего качества, не подлежащих возврату или обмену на аналогичный товар другого размера, формы, габарита, фасона, расцветки или комплектации» Пост. Правительства РФ от 19.01.1998.

№ 55 он не вправе требовать обмена купленного изделия в порядке ст. 25 Закона «О защите прав потребителей» и ст. 502 ГК РФ.

С момента подписания Покупателем Гарантийного талона считается, что:

- Вся необходимая информация о купленном изделии и его потребительских свойствах предоставлена Покупателю в полном объеме, в соответствии со ст. 10 Закона «О защите прав потребителей»;
- Покупатель получил Инструкцию по эксплуатации купленного изделия на русском языке;
- Покупатель ознакомлен и согласен с условиями гарантийного обслуживания и особенностями эксплуатации купленного изделия;
- Покупатель ознакомился с Памяткой по уходу и обязуется выполнять указанные в ней правила;
- Покупатель претензий к внешнему виду, комплектности купленного изделия не имеет.

Подпись покупателя _____ Дата _____

312

Производитель: Forte Group Ningbo Co., LTD
Юр. адрес: 13-14-1, Building 9, No.99, Xiangyun North Road, National High Tech Industrial Development Zone, Ningbo city, Zhejiang Province, China
Импортер 1: ООО «Форте Металс ГмбХ»
Адрес местонахождения: 400080, Волгоградская область, г. Волгоград, проезд Бетонный, д. 6
Импортер 2: ООО «Форте Хоум ГмбХ»
Адрес местонахождения: 344002, г. Ростов-на-Дону, ул. Красноармейская, д. 142/50, оф. 321
Импортер 3: ООО «ПЕРСПЕКТИВА»
Адрес местонахождения: 344082, г. Ростов-на-Дону, ул. Согласия 18, оф. 1
Импортер 4: ООО «Форте Климат ГмбХ»
Адрес местонахождения: 344003, г. Ростов-на-Дону, пр-т. Буденновский, 62/2, литер М.
Импортер 5: ООО «Форте Пром Стил ГмбХ»
Адрес местонахождения: 400080, г. Волгоград, ул. 40 лет ВЛКСМ, д. 92
Импортер 6: ООО «Форте Тулс ГмбХ»
Адрес местонахождения: 344002, г. Ростов-на-Дону, пр-т. Буденновский, 62/2, литер М., оф. 16-17
Импортер 7: ООО «Форте Пром ГмбХ»
Адрес местонахождения: 400031, г. Волгоград, ул. Бахтурова, 12Л
Сделано в Китае

ГАРАНТИЙНЫЙ ТАЛОН

making
oasis
everywhere

сохраняется
у клиента

ГАРАНТИЙНЫЙ ТАЛОН (заполняется продавцом)

Модель: _____

Серийный номер: _____

Дата производства: _____

Дата продажи: _____

Название продавца: _____

Адрес продавца: _____

Тел. продавца: _____

Подпись продавца: _____

МП

making
oasis
everywhere

изымается мастером
при обслуживании

УНИВЕРСАЛЬНЫЙ ОТРЫВНОЙ ТАЛОН

Модель: _____

Серийный номер: _____

Дата приема в ремонт: _____

Номер заказа-наряда: _____

ФИО клиента: _____

Адрес клиента: _____

Тел. клиента: _____

Дата ремонта: _____

Подпись мастера: _____

making
oasis
everywhere

сохраняется
у клиента

ГАРАНТИЙНЫЙ ТАЛОН (заполняется продавцом)

Модель: _____

Серийный номер: _____

Дата производства: _____

Дата продажи: _____

Название продавца: _____

Адрес продавца: _____

Тел. продавца: _____

Подпись продавца: _____

МП

making
oasis
everywhere

изымается мастером
при обслуживании

УНИВЕРСАЛЬНЫЙ ОТРЫВНОЙ ТАЛОН

Модель: _____

Серийный номер: _____

Дата приема в ремонт: _____

Номер заказа-наряда: _____

ФИО клиента: _____

Адрес клиента: _____

Тел. клиента: _____

Дата ремонта: _____

Подпись мастера: _____